

2024 JR-WEST OOH MEDIA

2024年度 JR西日本交通広告メディアガイド
2024年度 JR西日本交通広告データ

2024年度 JR西日本交通広告メディアガイド・データ

2024 JR-WEST OOH MEDIA

【ごあいさつ】

謹啓 時下ますますご清栄のこととお慶び申し上げます。

平素は弊社交通広告をご愛顧いただきまして、誠にありがとうございます。

さて、このたび、「JR西日本交通広告メディアガイド(2024年度版)」を発刊いたしましたので、ご案内申し上げます。

3年にもおよぶコロナ影響から、2023年度には鉄道ご利用者の回復、インバウンド観光客の増加など、取り巻く環境が活発に動いてきた一方、交通広告の売上回復にはまだまだ届かず、

引き続き、新しい価値観に応じた新たな発展を目指し、取り組んでまいりたいと考えております。

2024年度版も、広告主様の幅広いニーズにお応えし、広告代理店様にご利用いただきやすいように、各商品の特性のわかりやすい解説に努め、編集いたしました。

ぜひ、ご高覧いただき、交通広告の販売活動に本誌をご活用いただけましたら幸いです。

今後とも変わらぬお引き立てのほど、よろしくお願い申し上げます。

謹白

2024年1月

株式会社 JR西日本コミュニケーションズ



OSAKA STATION MEDIA POWER

西日本エリア最大のターミナル「大阪駅」のメディアパワー！

OSAKA STATION SPECIAL

OSAKA STATION SPECIAL CHUO 中央エリア AREA Variety Zone MEDIA_1

大阪駅内で休日に流動数が多いエリアのひとつです。

北側にはLUCUA・LUCUA1100などのショッピングセンターほか、JR高速バス、阪急バスなどの乗り場、南側は大丸梅田店、ホテルグランヴィア大阪などの施設があり、通勤・ビジネスだけではなくショッピング利用者、観光客など多くの人が行きかう大阪駅の中心的なエリアです。

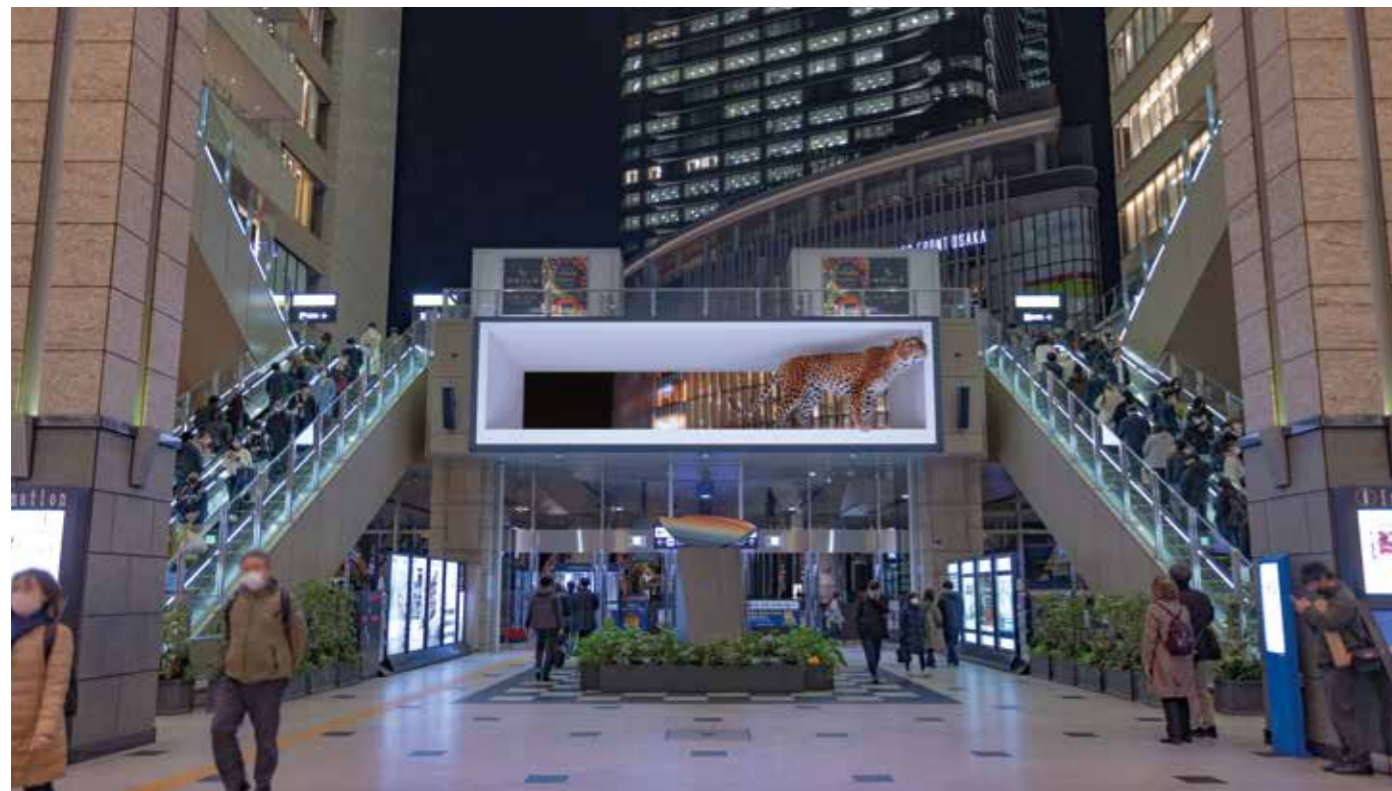

●大阪駅セントラルサウンドビジョン P21・P22
大阪駅を中心に位置し(中央改札口北側LUCUA・LUCUA1100間)
縦3m×横11mと大迫力かつ大阪駅構内で唯一音声が
出るデジタルサイネージです。

●大阪駅中央地下通路デジタルシートセット P25・P26
1社独占でデジタルサイネージとシート広告をセットで掲出できる商品
です。左右は大丸梅田店 B1Fの出入口があり、また、中央改札口から
阪神電車、阪神百貨店、地下街などへの導線に位置します。

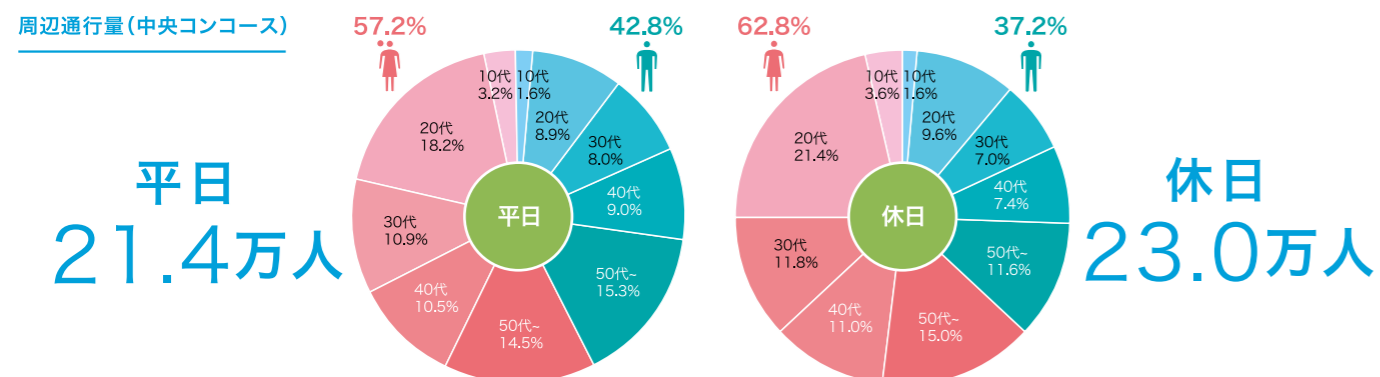

※「2022年度 京阪神JR主要駅流動調査」※位置情報マーケティングサービスVenue Vitalics®(シナラシステムズジャパン株式会社)による(2023年7月) ※端数処理の関係上、合計しても100%にならない場合があります。

MEDIA 大阪駅のおすすめ媒体を一挙公開!

大阪駅の流動数の多いゾーンには非常に注目度の高い多彩なメディアが配置されています。

OSAKA STATION SPECIAL MIDOSUJI 御堂筋エリア AREA Volume Zone MEDIA_2

1週間を通じて大阪駅内で最も流動数が多いエリアです。

Osaka Metro御堂筋線・谷町線、阪急電車への乗り換え、南側はバスターミナルほか、百貨店、ショッピングセンター、レストラン街など様々な商業施設への連絡導線となっています。



●大阪駅ランドマークアドスクエア(御堂筋口) P35・P36
改札を出た乗客、御堂筋エリアを南北に往来する利用者の
視線を必然的にとらえるインパクトの強い大型柱面シート
広告です。複数面での広告展開となるため、ストーリー性
を持たせた各面異なるビジュアル展開も可能です。



●大阪駅御堂筋口セット P23・P24
大阪駅ランドマークアドスクエア(御堂筋口)を挟んでエリアの南北
に設置され、42面の連続多面展開により往来者の視線をとらえる
デジタルサイネージです。

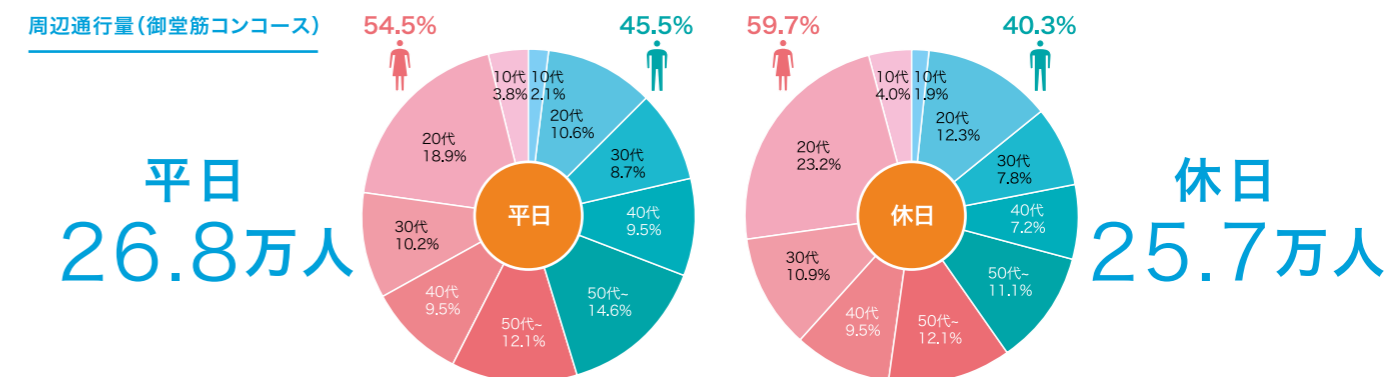

※「2022年度 京阪神JR主要駅流動調査」※位置情報マーケティングサービスVenue Vitalics®(シナラシステムズジャパン株式会社)による(2023年7月) ※端数処理の関係上、合計しても100%にならない場合があります。

OSAKA STATION SPECIAL MEDIA_3 **NORTH GATE AREA** ノースゲートエリア Shopping Zone

大阪駅B1F、1F、2Fに位置し、休日の流動数が平日の流動数を上回るエリアです。

ノースゲート東地下通路はLUCUA「フード・スイーツ・コスメ」フロアからOsaka Metro御堂筋線や阪急方面各商業施設への連絡導線、1Fは中央エリアから御堂筋エリアを駅北側で結びLUCUAの出入口に沿ったLUCUA横東西通路です。



●J・ADビジョンWEST大阪駅ルック前セット P14

通路左右にLUCUA、日本旅行ほか各店舗の壁面上部に設置され、通路全体に連続して掲出できるデジタルサイネージです。面ごとにビジュアルを変えることで左右の面を連動させた動きのあるクリエイティブ展開も可能です。

OSAKA STATION SPECIAL MEDIA_4 **SAKURABASHI AREA** 桜橋エリア Business Zone

平日朝7時～9時の流動数は中央コンコースに匹敵します。

大阪駅西側は多数のオフィスビル、専門学校、ホテルなどが林立し、改札を出てすぐの高架下は大阪市内各ホテルの送迎シャトルバスの発着場所になっています。桜橋口はOsaka Metro四つ橋線、阪神電車への乗り換え、西梅田・堂島エリア各オフィスビルの地下入口への導線となっています。



●大阪駅桜橋アベニュー P37・P38

エリア往来者の視線をとらえるように、桜橋口改札に近い地下連絡通路の壁面に設置された最大幅42mを超える大型広告です。

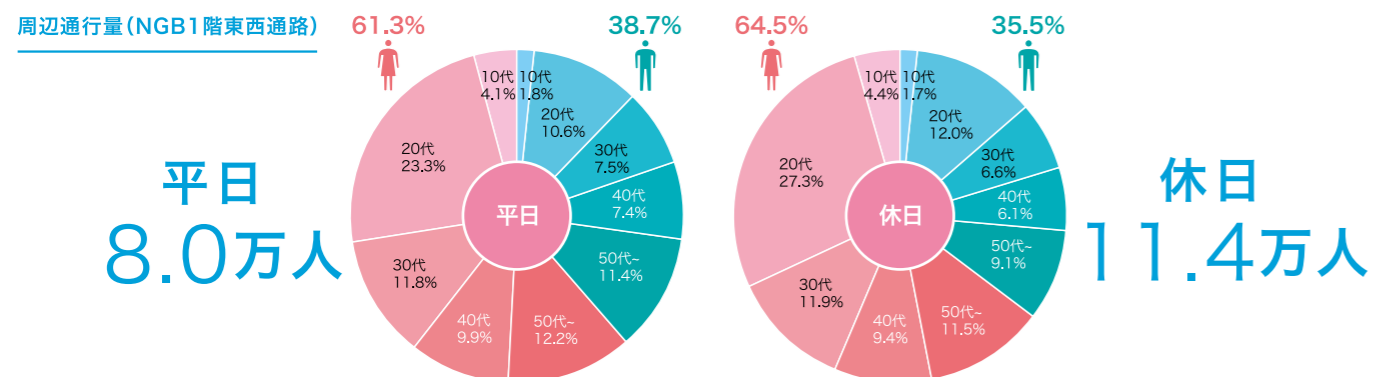

※「2022年度 京阪神JR主要駅流動調査」※位置情報マーケティングサービスVenue Vitalics®(シナラシステムズジャパン株式会社)による(2023年7月) ※端数処理の関係上、合計しても100%にならない場合があります。

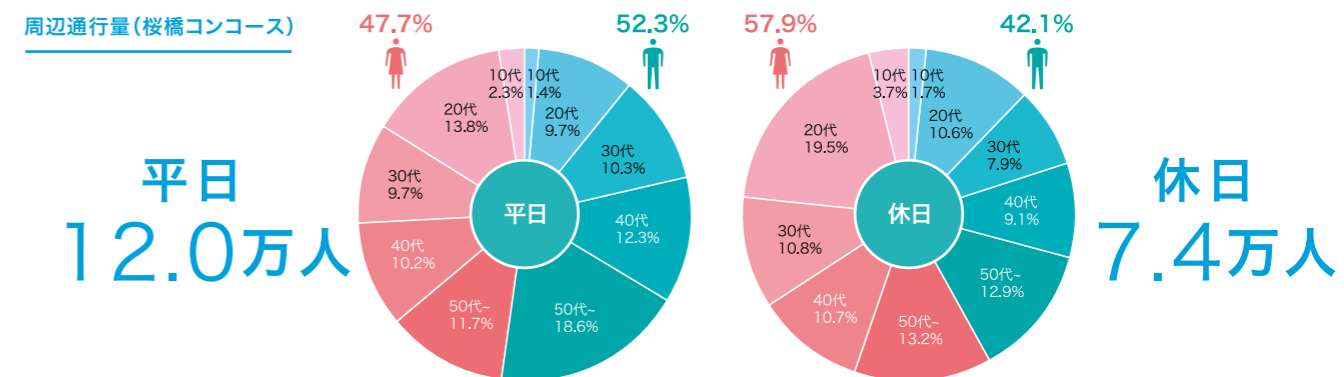

※「2022年度 京阪神JR主要駅流動調査」※位置情報マーケティングサービスVenue Vitalics®(シナラシステムズジャパン株式会社)による(2023年7月) ※端数処理の関係上、合計しても100%にならない場合があります。

OSAKA STATION MEDIA MAP

大阪駅構内の主要メディアとゾーン別流動数

●京阪神エリア最大のターミナル駅であり、駅構内は西側⇄東側、北側⇄南側の回遊性が高く、エリア間の往来も多いのが特徴です。●各私鉄、Osaka Metroいずれの改札口からも近く利便性の高いアクセス環境です。●駅北側には、若者向けのファッションビルLUCUA(ルクア)・LUCUA1100(ルクアイール)ほか、オフィスフロアをかねそなえたノースゲートビルディングが、また駅南側には、大丸梅田店、ホテルグランヴィア大阪などの施設が入るサウスゲートビルディングがあります。構内にはエキマルシェ大阪、お土産品が揃うアントレマルシェなどもあり、駅全体が鉄道輸送機能だけではない複合施設となっています。さらに2024年度はJPタワー大阪・イノゲート大阪の開業も予定されています。

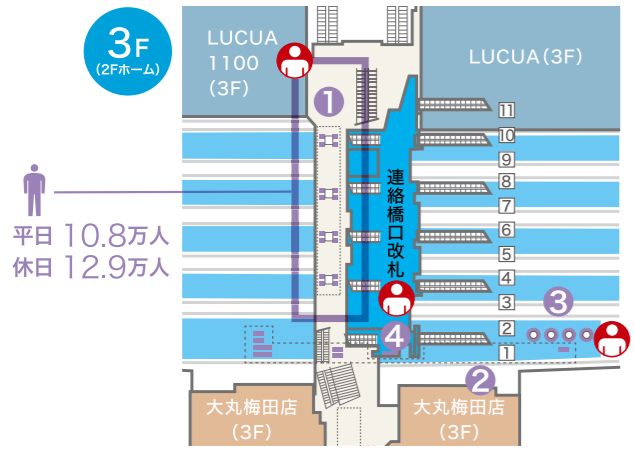
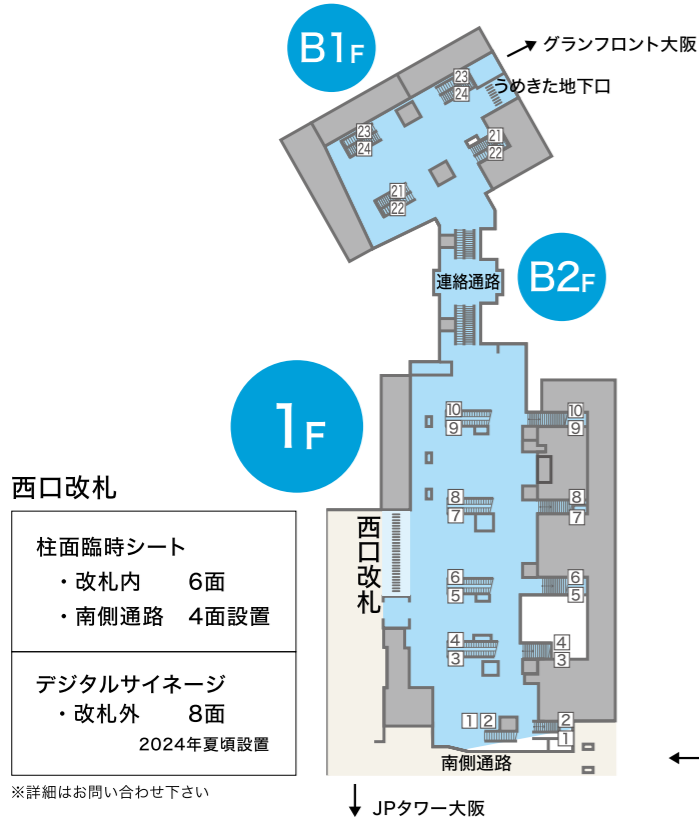

- OTHER AREAS**
- ① J・ADビジョンWEST大阪駅連絡橋口セット P14・P15
 - ② 大阪駅環状線集中シート23 P40
 - ③ 大阪駅環状線ホームアドコラム P44
 - ④ 大阪駅BIGデジタルサイネージ うめだHEP前ビジョン P27

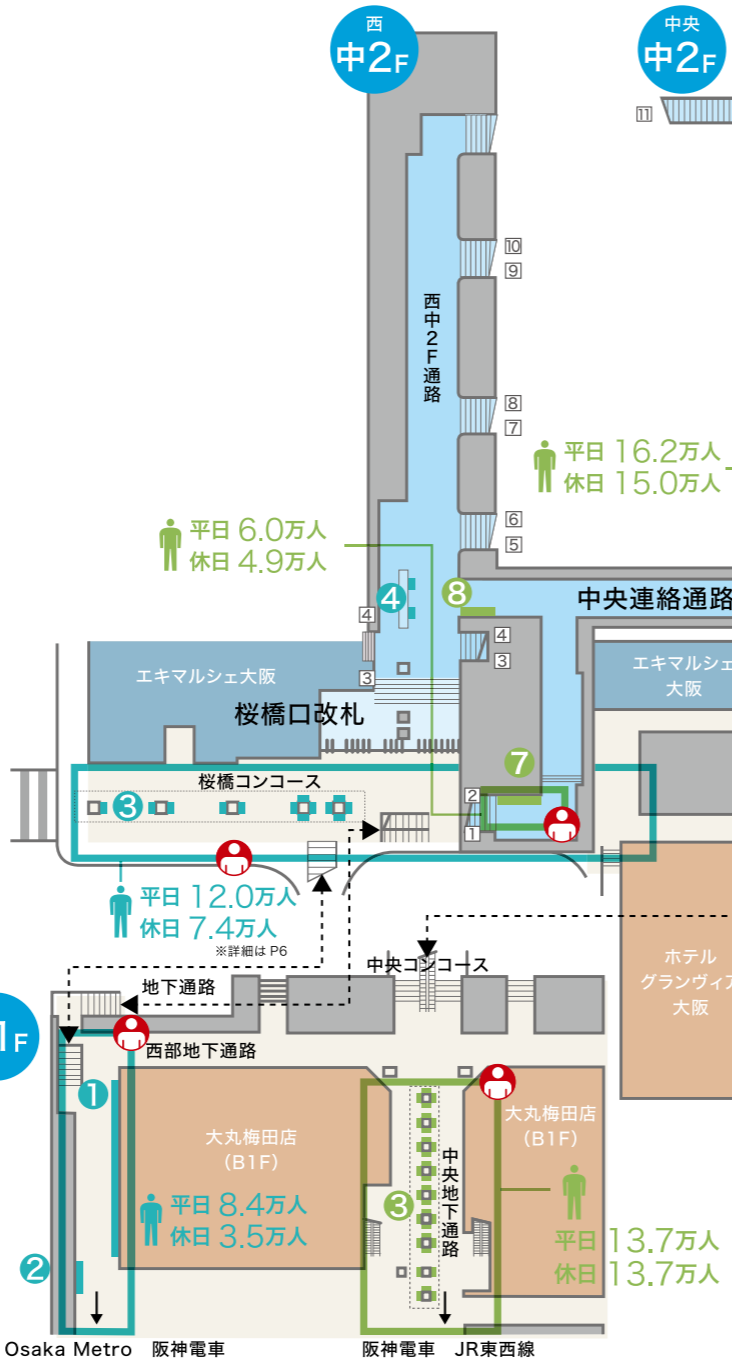

- SAKURABASHI AREA Business Zone**
- ① 大阪駅桜橋アベニュー P37-P38
 - ② 大阪駅桜橋ジャンボ8 P61
 - ③ ターミナルジャンボ P59
 - ④ J・ADビジョンWEST大阪駅桜橋口セット P14・P15
 - ⑤ 大阪駅桜橋LED4セット P70



- MIDOSUJI AREA Volume Zone**
- 通行者の性・年齢別属性がとれるゾーン
※詳細はお問い合わせ下さい
※「2022年度 京阪神JR主要駅流動調査」

- CHUO AREA Variety Zone**
- ① 大阪駅セントラルサウンドビジョン P21・P22
 - ② J・ADビジョンWEST大阪駅中央口セット P14
 - ③ 大阪駅中央地下通路デジタルシートセット P25-P26
 - ④ 大阪駅中央中2階北ジャンボセット P60
 - ⑤ 大阪駅中央中2階北トライアングルセット P65
 - ⑥ 大阪駅中央中2階ジャンボ8 P60
 - ⑦ 大阪駅中央中2階ジャンボ6 P62
 - ⑧ 大阪駅環状ジャンボ6 P62
 - ⑨ 京都線・神戸線新快速8駅(ハーフ)セット P68
 - ⑩ O-Vision裏ツインシート(申請媒体) P44

- NORTH GATE AREA Shopping Zone**
- ① J・ADビジョンWEST大阪駅ルクア前セット P14
 - ② 大阪駅ノースゲート東地下通路フラッグ&シート P41

- MIDOSUJI AREA Volume Zone**
- ① 大阪駅ランドマークアドスクエア(御堂筋口) P35-P36
 - ② 大阪駅御堂筋口セット P23-P24
 - ③ 大阪駅デジタルサイネージプレミアム6 P27
 - ④ 大阪駅エスカレーターシート(御堂筋線連絡) P40
 - ⑤ 大阪駅エスカレーターシート(ホーム) P39
 - ⑥ 大阪駅アドコラム P43
 - ⑦ 大阪駅御堂筋南口ビッグシート P42
 - ⑧ 大阪駅南口ジャンボ4(A/B)セット P61
 - ⑨ J・ADビジョンWEST大阪駅南口セット P14-P15
 - ⑩ 大阪駅御堂筋ランドビジョン P28

2024 JR-WEST OOH MEDIA

駅メディア 10
デジタルサイネージ 11
SP 35
駅ポスター 55
京阪神エリアと駅等級	
北近畿エリアと駅等級 / 和歌山エリアと駅等級	
サインボード 71
車両メディア 72
車両メディア掲出路線図、路線別 車両紹介	
WESTビジョン 77
車内ポスター 83
ステッカー 91
北近畿エリア 94
ADトレイン・車体広告 95
共同商品 99
新幹線メディア103
仕様書110
駅メディア111
車両メディア117

2024 DATA BOOK

交通広告の特性129
JR西日本のデジタルメディア135
JR西日本の交通広告142
JR西日本の路線と駅156
新幹線データ168
データライブラリ174

駅メディア

デジタルサイネージ
▶ p.11

SPメディア
▶ p.35

駅ポスター
▶ p.55

サインボード
▶ p.71

RENEWAL

J・ADビジョンWEST京阪神ネットワークセット

京阪神エリアのターミナル駅で一挙に放映できるデジタルサイネージのセット商品です。
▶ 12エリアで掲出できるセットと6エリアで掲出できるminiセットがあり、
広範囲で幅広い駅利用者に効果的に訴求することができます。

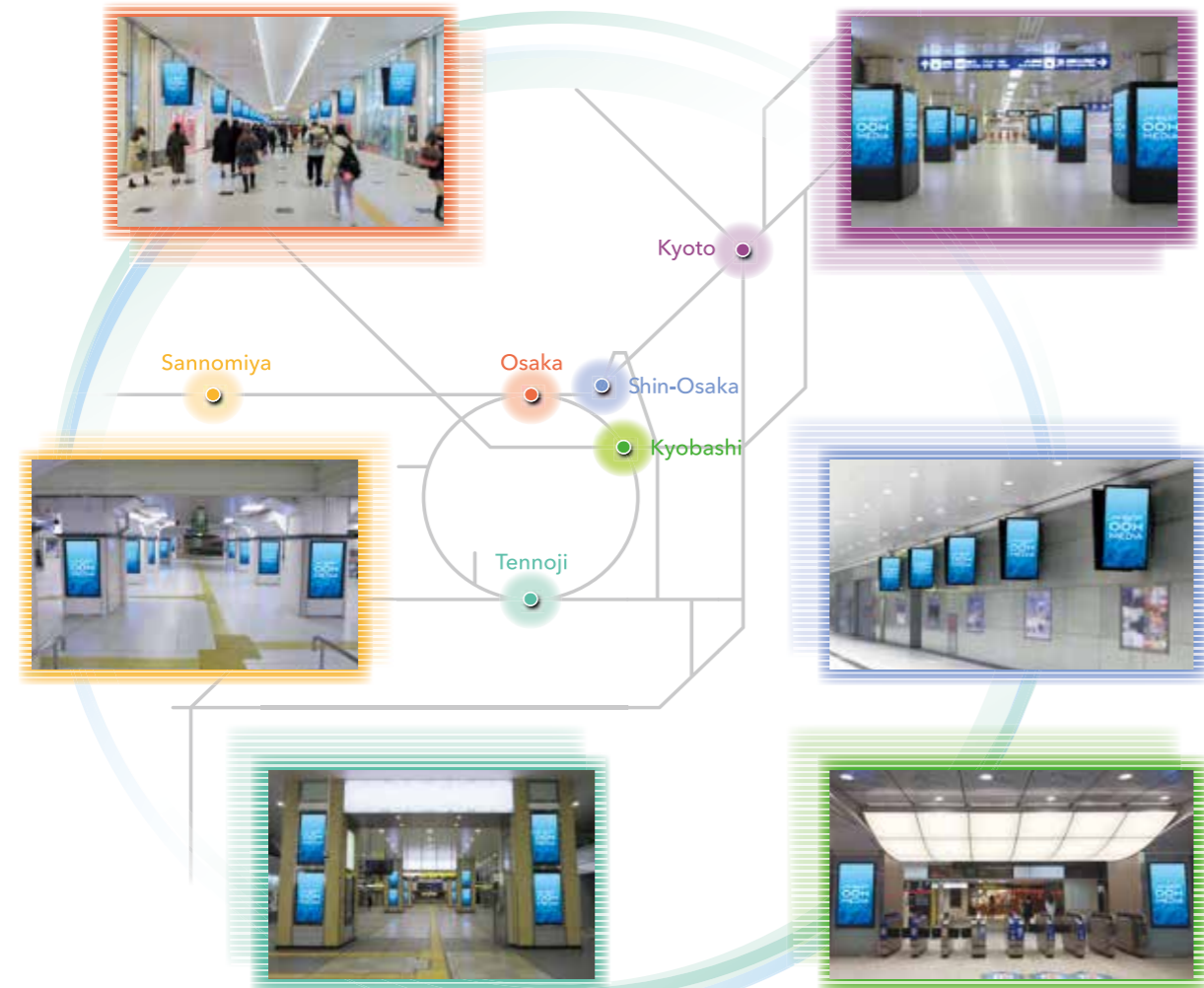

商品名	駅数	エリア数	設置面数	設定枠数 ()内は最大枠数*	ルール	放映開始	期間	秒数	広告料金
京阪神ネットワークセット	6	12	207	6枠 (8枠)	6分	月曜日	7日	15秒	1,250,000円 (税込 1,375,000円)

○セット内容:大阪駅ルック前*、大阪駅中央口、大阪駅南口、大阪駅桜橋口、大阪駅連絡橋口、新大阪駅3階東西通路、三ノ宮駅中央口、三ノ宮駅西口、
京都駅地下鉄連絡口*、京都駅地下東口、天王寺駅中央口、京橋駅北口

商品名	駅数	エリア数	設置面数	設定枠数	ルール	放映開始	期間	秒数	広告料金
京阪神ネットワークセットmini	4	6	94	2枠	6分	月曜日	7日	15秒	720,000円 (税込 792,000円)

○セット内容:大阪駅ルック前*、大阪駅中央口、大阪駅南口、新大阪駅3階東西通路、三ノ宮駅中央口、京都駅地下鉄連絡口*

※面別・曜日別・時間帯別に意匠を変更するなど、特殊な放映パターンをご希望の場合は、別途オプション料金が発生いたします。
※放映保証は90%の稼働とします。
※本商品の料金は、設置拡大等の事由により変更になる場合があります。
*1 「最大枠数」とはJR6社ネットワークセットの販売状況によって、販売が可能となる最大の枠数です。JR6社ネットワークセットの解放はJR各社の販売状況により判断いたしますので担当者までお問い合わせください。
*2 出稿に際しては事前に弊社と大阪ターミナルビル株式会社、または京都市交通局によるクライアント・意匠審査を必須といたします。
審査に時間を要しますので、スケジュールに余裕を持った制作をお願いいたします。

RENEWAL

J・ADビジョンWEST大阪駅セット

▶ 京阪神エリア最大のターミナル 大阪駅のセット商品です。
駅構内の主要エリアを網羅しているため、幅広いターゲット層へ訴求が可能です。



商品名	エリア数	設置面数	設定枠数	ルール	放映開始	期間	秒数	広告料金
大阪駅セット	5	81	最大4枠	6分	月曜日	7日	15秒	700,000円(税込 770,000円)

○セット内容:大阪駅ルック前・中央口・南口・桜橋口・連絡橋口

※面別・曜日別・時間帯別に意匠を変更するなど、特殊な放映パターンをご希望の場合は、別途オプション料金が発生いたします。
※放映保証は90%の稼働とします。
※出稿に際しては事前に弊社と大阪ターミナルビル株式会社によるクライアント・意匠審査を必須といたします。
審査に時間を要しますので、スケジュールに余裕を持った制作をお願いいたします。

三ノ宮駅セット

▶ 三ノ宮駅の全商品のセットです。



商品名	エリア数	設置面数	設定枠数	ルール	放映開始	期間	秒数	広告料金
三ノ宮駅セット	3	38	最大6枠*	6分	月曜日	7日	15秒	280,000円(税込 308,000円)

○セット内容:J・ADビジョンWEST三ノ宮駅中央口・西口、三ノ宮駅東西通路DS8

※面別・曜日別・時間帯別に意匠を変更するなど、特殊な放映パターンをご希望の場合は、別途オプション料金が発生いたします。
※放映保証は90%の稼働とします。
*本商品は三ノ宮駅東西通路DS8のロール販売開始後に、対象商品の3エリア全ての単枠が空いている場合のみ受付します。
三ノ宮駅東西通路DS8が1社買い切りで販売済の場合は受付できません。

J・ADビジョン新大阪駅セット

▶ 新大阪駅の在来線改札外と新幹線改札内に特別料金で掲出できるセット商品です。



J・ADビジョンWEST 新大阪駅3階東西通路セット (JR西日本 / 10面)



J・ADビジョンCentral 新幹線新大阪駅 (JR東海 / 12面)

商品名	エリア数	設置面数	設定枠数	ロール	放映開始	期間	秒数	広告料金	
								15秒	30秒
新大阪駅セット	2	22	最大8枠*1	6分	月曜日	7日	15秒	150,000円 (税込 165,000円)	210,000円 (税込 231,000円)
						1ヶ月*2		400,000円 (税込 440,000円)	570,000円 (税込 627,000円)

※面別・曜日別・時間帯別に意匠を変更するなど、特殊な放映パターンをご希望の場合は、別途オプション料金が発生いたします。
 ※放映保証は90%の稼働とします。
 ※出稿に際しては、事前に弊社と株式会社ジェイアール東海エージェンシーによるクライアント・意匠審査を必須といたします。
 審査に時間を要しますので、スケジュールに余裕を持った制作をお願いします。
 ※本商品は設置拡大等により、商品内容が変更となる場合がございます。
 ※JR西日本・JR東海の両エリアで広告枠を確保できる場合のみの販売となります。
 ※1ヶ月申し込みは、申し込みいただく月の第1月曜日から4週または5週の放映枠が確保可能な場合に限り、放映開始日は月曜日です(4週でも5週でも料金は一律です)。

デジタルWESTセット

▶ 主要駅に設置してあるJ・ADビジョンWESTと車両のWESTビジョンがセットになったお得な商品です。

J・ADビジョンWEST京阪神ネットワークセットmini (大阪駅・新大阪駅・三ノ宮駅・京都駅 4駅6エリア)



掲出路線 WESTビジョン全車



※運転本数が少ない区間(数本程度)については、表記を割愛しています。

商品名	設置面数	設定枠数	ロール	放映開始	期間	秒数	広告料金
J・ADビジョンWEST京阪神ネットワークセットmini	94	2枠*	6分	月曜日	7日	15秒	1,820,000円 (税込 2,002,000円)
WESTビジョン 全車15秒スポット	7,180		約14分				

※面別・時間帯別に意匠を変更するなど、特殊な放映パターンをご希望の場合は、別途オプション料金が発生いたします。
 ※放映保証は90%の稼働とします。
 ※両商品で広告枠を確保できる場合のみの販売となります。

J・ADビジョンWEST単駅セット

▶ J・ADビジョンWEST各エリアで個別に放映する場合は、単駅セットをご利用ください。1つのエリアに集中して放映することで当該エリアの視認率を高めることができます。

商品名	設定枠数 ()内は最大枠数*	放映時間	ロール	放映開始	期間	秒数	広告料金		
							7日	1ヶ月*2	年間(52週)
大阪駅ルクア前セット 70インチ 30面	4枠 (18枠)	6:00 ~ 24:00	6分	月曜日	7日 (1期あたり)	15秒	420,000円 (税込 462,000円)	1,300,000円 (税込 1,430,000円)	—
大阪駅中央口セット 70インチ 12面	10枠 (24枠)						160,000円 (税込 176,000円)	380,000円 (税込 418,000円)	4,180,000円 (税込 4,598,000円)
大阪駅南口セット 70インチ 10面	10枠 (24枠)						100,000円 (税込 110,000円)	280,000円 (税込 308,000円)	3,080,000円 (税込 3,388,000円)
大阪駅桜橋口セット 70インチ 13面	12枠 (24枠)						100,000円 (税込 110,000円)	280,000円 (税込 308,000円)	3,080,000円 (税込 3,388,000円)
大阪駅連絡橋口セット 70インチ 16面	12枠 (24枠)						160,000円 (税込 176,000円)	380,000円 (税込 418,000円)	4,180,000円 (税込 4,598,000円)
新大阪駅3階東西通路セット 60インチ 10面	14枠 (24枠)						80,000円 (税込 88,000円)	250,000円 (税込 275,000円)	2,750,000円 (税込 3,025,000円)
三ノ宮駅中央口セット 70インチ 8面	6枠 (16枠)						120,000円 (税込 132,000円)	380,000円 (税込 418,000円)	—
三ノ宮駅西口セット 55インチ 22面	8枠 (16枠)						150,000円 (税込 165,000円)	520,000円 (税込 572,000円)	5,700,000円 (税込 6,270,000円)
京都駅地下鉄連絡口セット 70インチ 24面	10枠 (20枠)						200,000円 (税込 220,000円)	620,000円 (税込 682,000円)	6,820,000円 (税込 7,502,000円)
京都駅地下東口セット 70インチ 10面	4枠 (12枠)						80,000円 (税込 88,000円)	250,000円 (税込 275,000円)	—
天王寺駅中央口セット 60インチ 47面	4枠 (12枠)	370,000円 (税込 407,000円)	1,180,000円 (税込 1,298,000円)	—					
京橋駅北口セット 70インチ 5面	16枠 (24枠)	50,000円 (税込 55,000円)	130,000円 (税込 143,000円)	1,430,000円 (税込 1,573,000円)					

※面別・曜日別・時間帯別に意匠を変更するなど、特殊な放映パターンをご希望の場合は、別途オプション料金が発生いたします。
 ※放映保証は90%の稼働とします。
 ※本商品の料金は、設置拡大等の事由により変更になる場合があります。
 ※年間申し込みは諸条件がございますのでお問い合わせください。
 ※「最大枠数」とは京阪神ネットワークセットの販売状況によって、販売が可能となる最大の枠数です。
 京阪神ネットワークセットのセット開放は放映開始日の3週間前より受付開始となります。
 ※1ヶ月申し込みは、申し込みいただく月の第1月曜日から4週または5週の放映枠が確保可能な場合に限り、放映開始日は月曜日です(4週でも5週でも料金は一律です)。

掲出位置図 (J・ADビジョンWEST)

大阪駅 ルクア前 70インチ 30面



周辺通行量 平日:8.0万人、休日:11.4万人

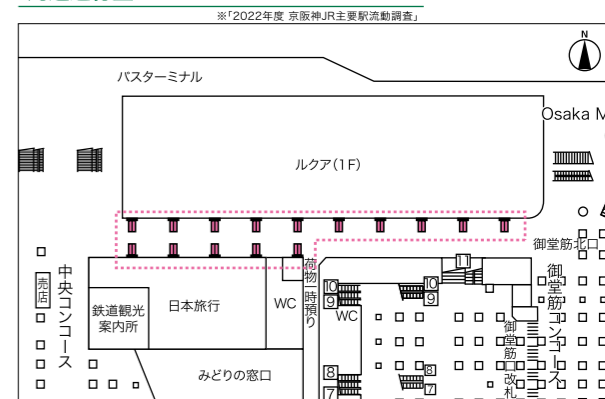

大阪駅 中央口 70インチ 12面



周辺通行量 平日:21.4万人、休日:23.0万人

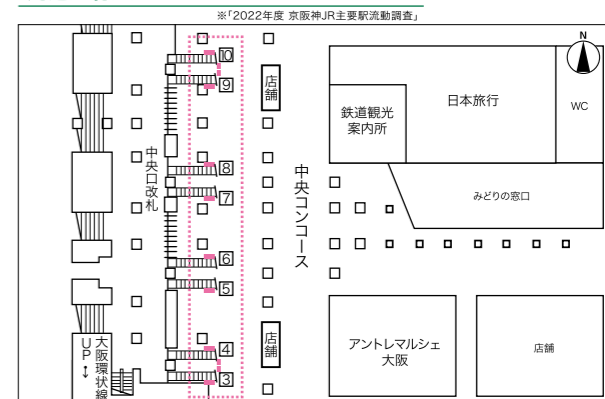

掲出位置図 (J・ADビジョンWEST)

大阪駅 南口 70インチ 10面



周辺通行量 平日:26.5万人、休日:26.5万人

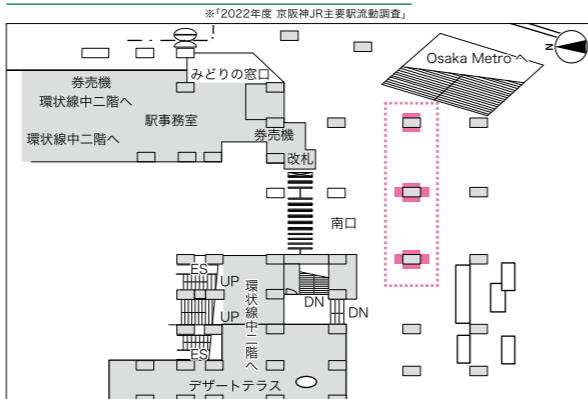

大阪駅 桜橋口 70インチ 13面



周辺通行量 平日:12.0万人、休日:7.4万人

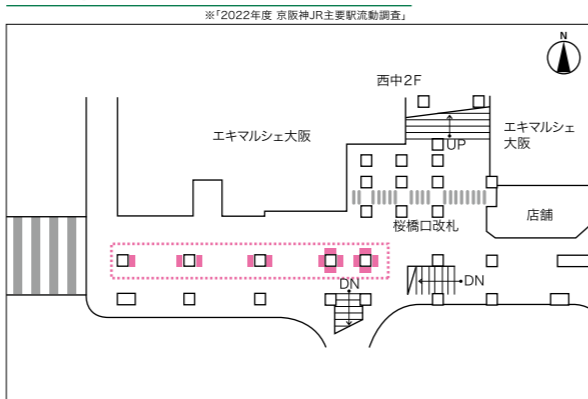

大阪駅 連絡橋口 70インチ 16面



周辺通行量 平日:10.8万人、休日:12.9万人

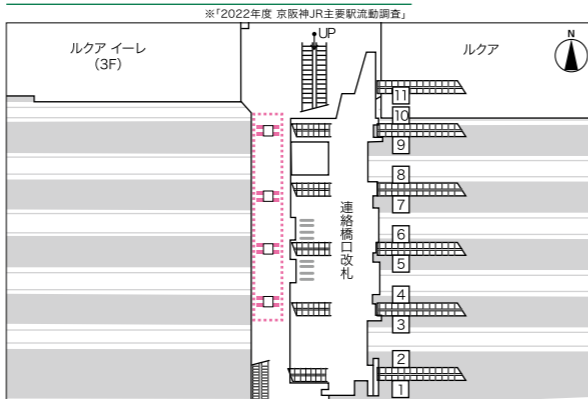

新大阪駅 3階東西通路 60インチ 10面



周辺通行量 平日:13.0万人、休日:10.2万人

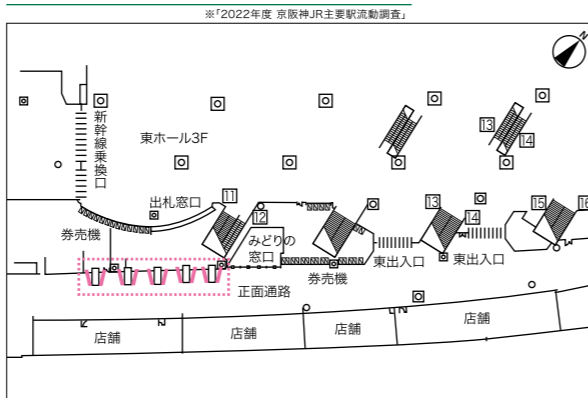

三ノ宮駅 中央口 70インチ 8面



周辺通行量 平日:13.2万人、休日:10.8万人

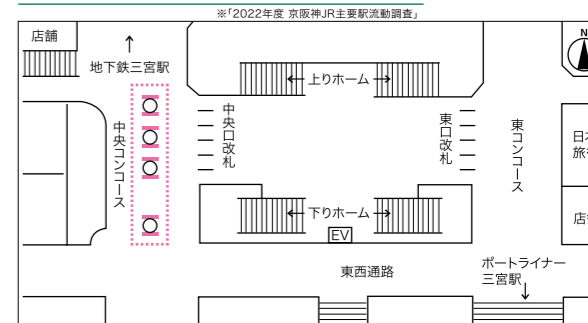

三ノ宮駅 西口 55インチ 22面



周辺通行量 平日:12.7万人、休日:9.7万人

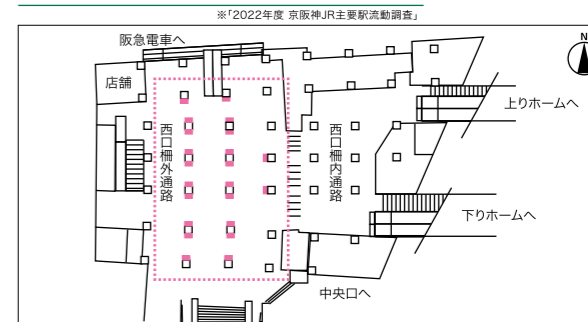

京都駅 地下鉄連絡口・地下東口 70インチ 24面/10面



写真は地下鉄連絡口

周辺通行量 平日:13.9万人、休日:12.5万人

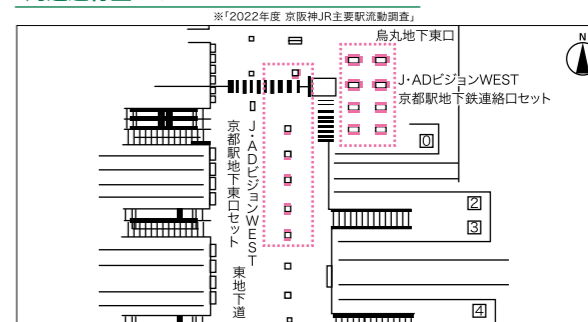

天王寺駅 中央口 60インチ 47面



周辺通行量 平日:19.9万人、休日:17.6万人

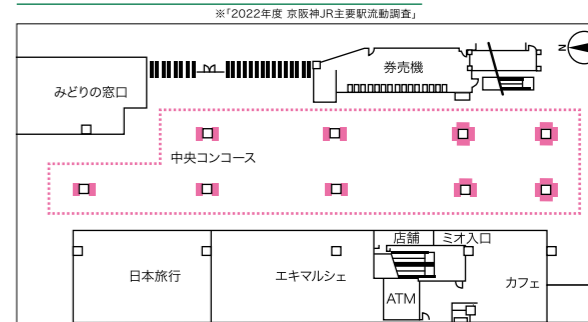

京橋駅 北口 70インチ 5面



周辺通行量 平日:17.9万人、休日:13.2万人

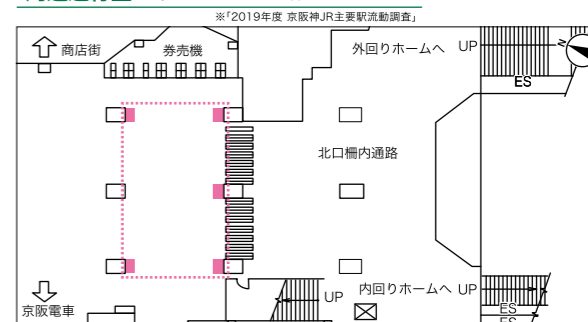

JR6社ネットワークセット

JR6社エリアのデジタルサイネージを利用し
日本の主要都市圏への広告展開が可能で全国規模の商品です。

ネットワークイメージ

JR西日本エリア 12エリア207面

三ノ宮 新大阪 京都 大阪 京橋 天王寺

J・ADビジョンWEST 京都駅地下鉄連絡口

J・ADビジョンWEST 大阪駅ルック前

J・ADビジョンWEST 三ノ宮駅中央口

JR北海道エリア 3エリア44面

札幌

JRタワー札幌ピラービジョン

JR東日本エリア 26エリア236面

札幌 浦和 大宮 赤羽 池袋 高田馬場 新宿 八王子 吉祥寺 恵比寿 五反田 品川 高輪ゲートウェイ 有楽町 秋葉原 上野 東京 桜木町 横浜

J・ADビジョン 東京駅丸の内地下連絡通路

JR東海エリア 5エリア97面

新大阪 名古屋 東京

J・ADビジョンCentral 名古屋駅新幹線口

JR九州エリア 11エリア44面

博多 小倉 佐賀 別府 長崎 熊本 鹿児島中央

博多駅 ストリートビジョンD1ゾーン

JR四国エリア 5エリア19面

松山 高松 高知 徳島

J・ADビジョン四国 高松駅

商品名	エリア	設置駅	エリア数	設置面数	設定枠	放映開始	期間	秒数	広告料金	
JR6社ネットワークセット	東名阪ネットワークセット	(JR東日本・東海) 首都圏エリア	池袋・新宿・上野 八王子・恵比寿・五反田 東京・秋葉原・高輪GW 品川・巣鴨・吉祥寺・横浜 桜木町・赤羽・浦和・大宮 西武鉄道高田馬場・有楽町 計19駅	28	291	最大8枠	月曜日	7日	15秒	3,440,000円 (税込 3,784,000円) (25駅・41エリア・510面)
		(JR西日本・東海) 京阪神エリア	大阪・三ノ宮 天王寺・京都 新大阪・京橋 計6駅	13	219					3,590,000円 (税込 3,949,000円) (26駅・43エリア・540面)
	(JR東海) 名古屋エリア	名古屋	2	30	2枠	4,590,000円 (税込 5,049,000円) (38駅・62エリア・647面)				
	(JR北海道) 北海道エリア	札幌	3	44						
	(JR四国) 四国エリア	高松・松山 徳島・高知 計4駅	5	19						
	(JR九州) 九州エリア	博多・小倉・佐賀 長崎・熊本 別府・鹿児島中央 計7駅	11	44						

※各社の「デジタルサイネージ」により、放映時間ルール等の仕様が異なります。詳細はお問い合わせください。
 ※面別・曜日別・時間帯別に意匠を変更するなど、特殊な放映パターンをご希望の場合は、別途オプション料金が発生いたします。
 ※本商品の料金は、設置拡大等の事由により変更になる場合があります。
 ※各商品の詳細については、別途セールスシートをご覧ください。
 ※放映保証は90%の稼働とします。

Osaka Metro×近鉄×JR西日本 天王寺ビジョン3

▶ 大阪第3のターミナルである天王寺で、3電鉄のサイネージをジャックできる商品です。

JR西日本 J・ADビジョンWEST 天王寺駅中央口セット



60インチ 47面

掲出位置 周辺通行量 平日:19.9万人、休日:17.6万人
※「2022年度 京阪神JR主要駅流動調査」

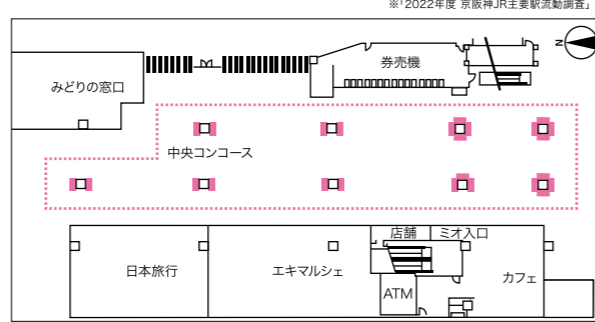

Osaka Metroネットワークビジョン 天王寺駅単駅スポット



55インチ 51面

掲出位置 周辺通行量 Osaka Metro「天王寺」
230,570人/日(御堂筋線・谷町線)
※Osaka Metro「HP路線別駅別乗降人員」(調査日:2022年11月15日)

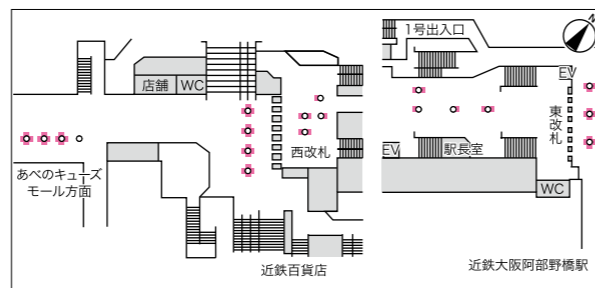

近鉄あべのハルカス1F アーバンビジョン



70インチ 21面

掲出位置 周辺通行量 134,925人/日
※近畿日本鉄道(株)「HP駅別乗降人員」(調査日:2021年11月9日)

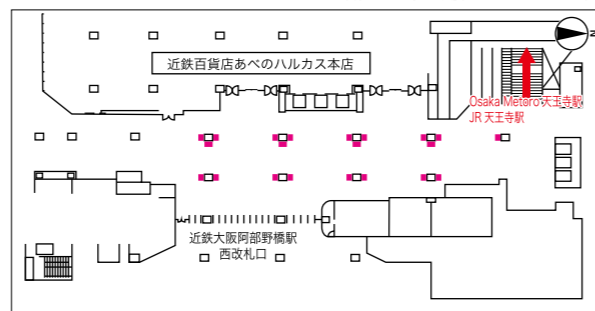

商品名	駅数	エリア数	設置面数	設置枠	ロール	放映開始	期間	秒数	広告料金
天王寺ビジョン3	3	3	119	2枠* ₁	6分 3分30秒* ₂	月曜日	7日	15秒	600,000円(税込 660,000円)

※本商品の料金は、設置拡大等の事由により変更になる場合があります。
※商品詳細・空枠確認については、お問い合わせください。
※放映保証は90%の稼働とします。
※出稿に際しては、事前に3社によるクライアント・意匠審査を必須といたします。審査に時間を要しますので、スケジュールに余裕を持った制作をお願いいたします。
* Osaka Metro、近鉄、JR西日本の全てのエリアで広告枠を確保できる場合のみの販売となります。
* Osaka Metro、JR西日本は6分ロール、近鉄は3分30秒ロールです。

Osaka Metro×JR西日本 デジタルサイネージ共同商品

▶ 関西最大のターミナルである大阪・梅田で、Osaka MetroとJR西日本のサイネージに掲出できる商品です。

Osaka Umedaジャック2

JR西日本 大阪駅中央地下通路デジタルジャックセット



70インチ 14面

掲出位置 周辺通行量 平日:13.7万人、休日:13.7万人
※「2022年度 京阪神JR主要駅流動調査」

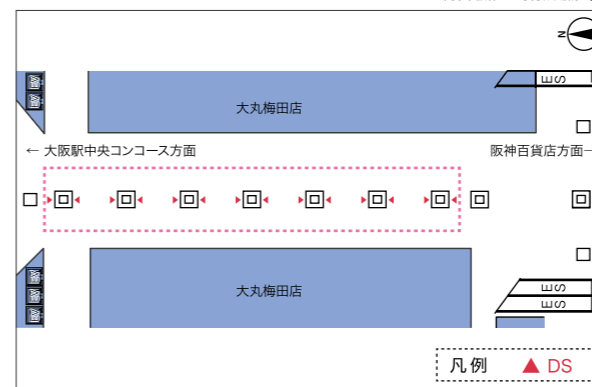

Osaka Metro 梅田コンコースビジョン



北コンコース49インチ 24面、南コンコース60インチ 12面 写真は南コンコース

大阪・御堂筋セット

JR西日本 大阪駅御堂筋口セット



70インチ 42面

掲出位置 周辺通行量 平日:26.8万人、休日:25.7万人
※「2022年度 京阪神JR主要駅流動調査」



掲出位置 周辺通行量 Osaka Metro「梅田駅」
376,997人/日
※Osaka Metro「HP路線別駅別乗降人員」(調査日:2022年11月15日)

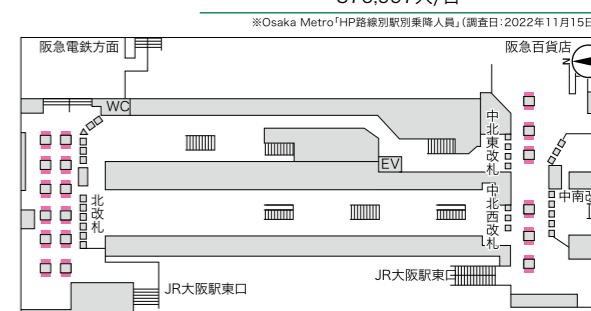

商品名	駅数	エリア数	設置面数	設定枠数	ロール	放映開始	期間	秒数	広告料金
Osaka Umeda ジャック2 大阪駅中央地下通路デジタルジャックセット Osaka Metro梅田コンコースビジョン	2	3	50	1社買切	3分	月曜日	7日	最大180秒	4,240,000円 (税込 4,664,000円)
大阪・御堂筋セット 大阪駅御堂筋口セット Osaka Metro梅田コンコースビジョン	2	3	78	2枠*	3分	月曜日	7日	15秒	672,000円 (税込 739,200円)

※本商品の料金は、設置拡大等の事由により変更になる場合があります。
※出稿に際しては、事前に弊社とOsaka Metroのクライアント・意匠審査を必須といたします。
※放映保証は90%の稼働とします。
※商品詳細・空枠確認については、お問い合わせください。
* Osaka Metro、JR西日本の両エリアで広告枠を確保できる場合のみの販売となります。

大阪駅セントラルサウンドビジョン

音声可

大阪駅中央コンコース北側にある大阪駅最大サイズのLEDビジョンです。迫力ある3D映像等大型ビジョンならではのダイナミックで幅広い表現ができます。



大画面の映像と音声で多くの方に強くアピールします。



J・ADビジョンWEST大阪駅ルック前セットと連続するエリアです。

掲出位置

周辺通行量 平日:18.6万人、休日:24.3万人
※「2022年度 京阪神JR主要駅流動調査」

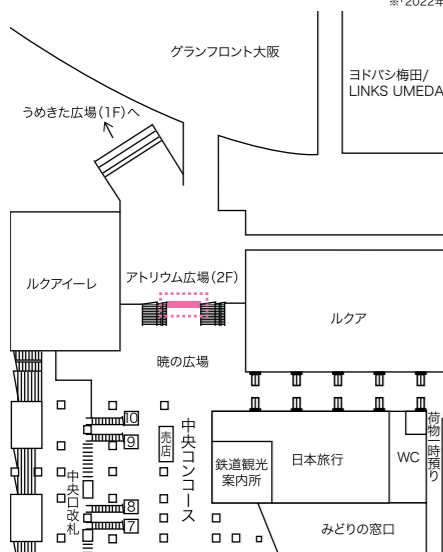

グランフロント大阪やヨドバシ梅田/LINKS UMEDAへの導線上に位置します。

POINT

- 大阪駅構内では最大の、縦3m、横11mの大画面を実現。
3.91mmピッチのLEDビジョンを採用し、高品質な広告放映を実現できます。
- 大阪駅で唯一音声を使った広告が可能です。
- IPカメラやWi-Fiアクセスポイントのデータを活用した広告視認可能者数や性別・年代別の計測機能を有しており、通行者特性の予測データに基づいた広告の掲出が可能です。

※IPカメラによる計測においては、設置されたカメラで通行者の映像を撮影するものの、録画は一切行っており、取得した映像データは機械的に個人を特定できない統計情報に変換後、即時に破棄されます。(統計情報の変換に、人は一切関与いたしません。)
また、統計情報から事後に個人を特定するような解析も行いません。よって、本件で取得するデータは、個人情報保護法に規定される「個人情報」には該当しません。
なお、本件にあたっては、生活者のプライバシーに十分配慮しながら利便性を高めるために一般社団法人デジタルサイネージコンソーシアムが策定した「センシングサイネージガイドライン」並びにIoT推進コンソーシアム、総務省及び経済産業省による「カメラ画像利用ガイドブックVer.2.0」に準拠した運用を行い、駅を通行されるお客様に十分配慮した運用を行います。
※Wi-Fiアクセスポイントのデータの活用においては、個人が特定できないようソフトバンク株式会社により統計化されたデータを、シナラシステムズジャパン株式会社が同社の位置情報マーケティングサービスCinarra Venue Vitalics™を用いて、分析します。当社はシナラシステムズジャパン株式会社から統計情報の提供を受けます。

設置場所	設置面数	サイズ	放映時間	設定枠	ロール	放映開始	放映形態	期間	秒数	広告料金
暁の広場壁面	1面	約450インチ (3m×11m)	6:00~ 24:00	1枠	3分	月曜日	1社買切	7日	最大180秒	4,000,000円 (税込 4,400,000円)
				12枠			ロール		15秒	500,000円 (税込 550,000円)

※基本的に1社買切りの媒体となりますが、お申し込みがなかった場合は、掲出開始月の3ヶ月前の第1営業日よりロール販売を開始いたします。
ロール販売開始後であっても、12枠分の空き枠があり、ご希望があれば1社買切り料金を適用いたします。
※特殊な放映パターンをご希望の場合は、別途オプション料金が発生いたします。
※放映保証は90%の稼働とします。
※音声なしの素材でも放映は可能です。入稿仕様についてはセールシートをご参照ください。

RENEWAL

大阪駅御堂筋口セット

▶ 大阪駅最大の通行量を誇る御堂筋口改札前に設置されたサイネージです。
阪急大阪梅田駅、Osaka Metro梅田駅への乗り換えのお客様に対して訴求が可能です。



掲出位置 周辺通行量 平日:26.8万人、休日:25.7万人

※'2022年度 京阪神JR主要駅流動調査



POINT

- 大阪駅で最大の通行量を誇る御堂筋口改札前に設置された42面のデジタルサイネージです。
- 一社独占で掲出でき、連続した訴求が可能なインパクトのある商品です。
- 同エリアのSP媒体「大阪駅ランドマークアドスクエア」とあわせて大型ジャック展開も可能です。

設置場所	設置面数	サイズ	放映時間	設定枠	ロール	放映開始	期間	放映形態	広告料金
大阪駅御堂筋コンコース	42面	70インチ	6:00~24:00	1枠	3分	月曜日	7日	1社買切	6,000,000円(税込 6,600,000円)
				12枠				ロール	560,000円(税込 616,000円)

※基本的に1社買い切りの媒体となりますが、お申し込みがなかった場合は、掲出開始月の3ヶ月前の第1営業日よりロール販売を開始いたします。
ロール販売開始後であっても、12枠分の空き枠があり、ご希望があれば1社買い切り料金を適用いたします。
※1社買い切りは12月・3月のお申し込みは不可となります。
※特殊な放映パターンをご希望の場合は、別途オプション料金が発生いたします。
※放映保証は90%の稼働とします。

大阪駅中央地下通路デジタルシートセット

1社独占

大阪駅で唯一のデジタルサイネージとシート広告を1社独占で掲出できるインパクトのある商品です。大阪駅と百貨店や地下街を結ぶ導線で美しく多彩な広告表現が可能です。

フルジャック



北から撮影

ハーフジャック



デジタルジャック



掲出位置 周辺通行量 平日:13.7万人、休日:13.7万人
※「2022年度 京阪神JR主要駅流動調査」

■フルジャック+オプションシート

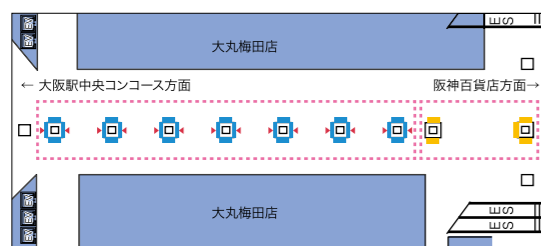

■ハーフジャック+オプションシート

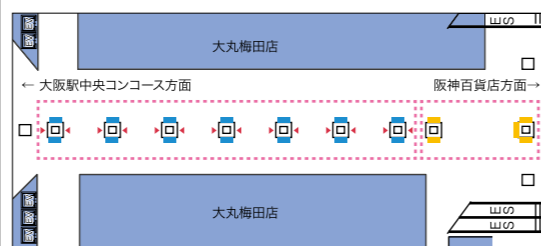

凡例 ▲ DS ■ シート ■ オプションシート

オプションシート



フルジャック



南から撮影

POINT

●IPカメラやWi-Fiアクセスポイントのデータを活用した広告視認可能者数や性別・年代別の計測機能を有しており、通行者特性の予測データに基づいた広告の掲出が可能です。

※IPカメラによる計測においては、設置されたカメラで通行者の映像を撮影するものの、録画は一切行っており、取得した映像データは機械的に個人を特定できない統計情報に変換後、即時に破棄されます。(統計情報の変換に、人は一切関与いたしません。)
また、統計情報から事後に個人を特定するような解析も行いません。よって、本件で取得するデータは、個人情報保護法に規定される「個人情報」には該当しません。
なお、本件にあたっては、生活者のプライバシーに十分配慮しながら利便性を高めるために一般社団法人デジタルサイネージコンソーシアムが策定した「センシングサイネージガイドライン」並びにIoT推進コンソーシアム、総務省及び経済産業省による「カメラ画像利活用ガイドブックVer.2.0」に準拠した運用を行い、駅を通行されるお客様に十分配慮した運用を行います。
※Wi-Fiアクセスポイントのデータの活用においては、個人が特定できないラフトバンク株式会社により統計化されたデータを、シナラシステムズジャパン株式会社が同社の位置情報マーケティングサービスCinarra Venue Vitalics™を用いて、分析します。当社はシナラシステムズジャパン株式会社から統計情報の提供を受けます。

設置場所	申込区分	設置面数	サイズ	放映時間	設定枠	ロール	放映開始	広告料金	
								7日	14日
サウスゲートビルディング中央地下通路	フルジャック	(シート)28面 (DS)14面	70インチ	6:00~24:00	1枠	3分	月曜日	6,300,000円 (税込 6,930,000円)	10,200,000円 (税込 11,220,000円)
	ハーフジャック	(シート)14面 (DS)14面						4,500,000円 (税込 4,950,000円)	7,700,000円 (税込 8,470,000円)
	デジタルジャック	(DS)14面						2,500,000円 (税込 2,750,000円)	—
	オプションシート	(シート)5面	—	—	700,000円 (税込 770,000円)	1,100,000円 (税込 1,210,000円)			

※広告料金には、シート部分の意匠出力費・取付撤去費・メンテナンス立会費を含みます。
※オプションシートのみ販売は行っていません。
※デジタルサイネージにおいて特殊な放映パターンをご希望の場合は、別途オプション料金が発生いたします。
※デジタルサイネージのデータ入稿は、放映開始日の5営業日前の17時まで、シート部分については、担当者までお問い合わせください。
※掲出意匠は、周辺環境に調和したものとし、原色の色使いや華美なデザインは避け、極力シンプルな表現でお願いいたします。
※デジタルジャックは掲出開始月の3ヶ月前の第1営業日から販売を開始します。4月掲出分は変則スケジュールとなっておりますのでご注意ください。
※放映保証は90%の稼働とします。
※デジタルサイネージに使用する素材数等については、個別にお問い合わせください。
掲出開始日の1ヶ月前までに最終意匠を提出してください。
シート部分の意匠審査に約2週間程度かかります。
デザイン数(色校正数)が多い場合は、追加料金が発生する場合がございます。事前にご相談ください。
シートのサイズについては、SP担当者までお問い合わせください。

大阪駅デジタルサイネージプレミアム6

1社独占

▶ 大阪駅御堂筋口改札内に設置している103インチ相当の大型デジタルサイネージ。大阪駅内でも有数の流動を誇るエリアで、1社独占による大画面で迫力のある訴求が可能です。

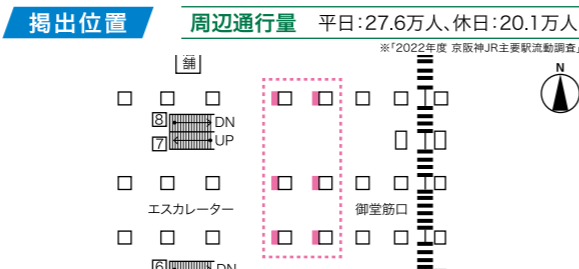

設置場所	設置面数	サイズ (1面あたり)	放映時間	設定枠	ルール	放映開始	期間	秒数	広告料金
御堂筋口改札内柱	3面(マルチ仕様) ×6基	60インチ	6:00~ 24:00	1枠	3分	月曜日	7日	最大180秒	別途お問い合わせ ください

※特殊な放映パターンをご希望の場合は、別途オプション料金が発生いたします。
※放映保証は90%の稼働とします。

大阪駅BIGデジタルサイネージ

▶ 大阪駅橋上コンコース改札内に設置している液晶12面の大型デジタルサイネージ。大阪駅で最も利用されている環状線ホームに向かうお客様にインパクトのある訴求が可能です。

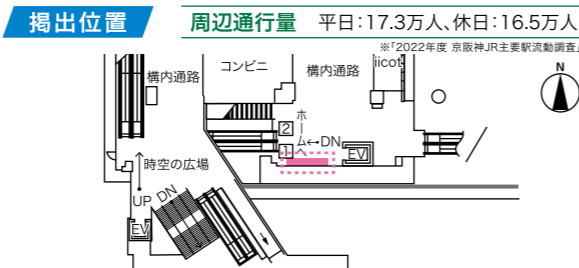

設置場所	設置面数	サイズ (1面あたり)	放映時間	設定枠	ルール	放映開始	期間	秒数	広告料金
3階南北連絡橋改札内	12面 (マルチ仕様)	60インチ	6:00~ 24:00	12枠	6分	月曜日	年間 14日	30秒	別途お問い合わせ ください

※特殊な放映パターンをご希望の場合は、別途オプション料金が発生いたします。
※放映保証は90%の稼働とします。

うめだHEP前ビジョン

▶ 音声を使った広告が可能な屋外設置の大型ビジョン。EST、HEP FIVEへの導線上に位置し、特にティーン層へのアプローチに効果的です。



設置場所	設置面数	サイズ	放映時間	設定枠	ルール	放映開始	秒数	広告料金
うめだHEP前自由通路	1面	197インチ	9:00~ 24:00	20枠	5分	月曜日	15秒	別途お問い合わせ ください

※特殊な放映パターンをご希望の場合は、別途オプション料金が発生いたします。
※放映保証は90%の稼働とします。

大阪駅御堂筋グランドビジョン

▶ 大阪駅の主要導線上に設置された約217インチの大型デジタルサイネージ。御堂筋エリアへの流入に対して、インパクトのある訴求が可能です。



設置場所	設置面数	サイズ	放映時間	設定枠	ルール	放映開始	期間	秒数	広告料金
御堂筋南口屋上 (阪急百貨店向)	1面	約217インチ	6:00~ 24:00	7枠	3分	第1月曜日	3ヶ月以上	15秒*	700,000円/月 (税込 770,000円)
							1ヶ月		750,000円 (税込 825,000円)
							月曜日		7日

*画面の切り替え効果として、映像機器側で自動的にフェードイン・フェードアウトを各2秒ずつ行います(弊社で変換)。これに伴い、入稿は放映開始週の月曜日より7営業日前の17時までをお願いします。
※特殊な放映パターンをご希望の場合は、別途オプション料金が発生いたします。
※放映保証は90%の稼働とします。
※本商品は10枠中7枠を広告枠として販売し、その他の枠には公共情報(ニュース・行政情報・運行情報)が放映されます。
※本媒体は「大阪駅前地区デジタルサイネージガイドライン」の枠組みの中で設置された媒体であるため、意匠規定が特別に設定されています。
※本商品の詳細はセールシートをご参照ください。

三ノ宮駅東西通路DS8

▶ ポートライナーやバスへの乗換流動に対して視認性の高い媒体です。

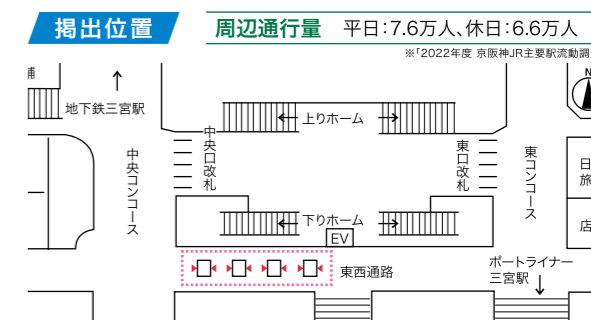

設置場所	設置面数	サイズ	放映時間	設定枠	ルール	放映開始	放映形態	期間	秒数	広告料金
東西通路	8面	65インチ	6:00~ 24:00	1枠	6分	月曜日	1社買切	7日	最大360秒	700,000円 (税込 770,000円)
				24枠			ルール		15秒	80,000円 (税込 88,000円)

※特殊な放映パターンをご希望の場合は、別途オプション料金が発生いたします。
※放映保証は90%の稼働とします。
※基本的に1社買切りの媒体となりますが、お申し込みがなかった場合は、掲出開始月の3ヶ月前の第1営業日よりルール販売を開始いたします。
ルール販売開始後であっても、24枠分の空き枠があり、ご希望があれば1社買切り料金を適用いたします。
※三宮ターミナルビル建替工事に伴い、周辺環境の変化や一部支障する可能性がありますので随時お問い合わせください。

京都駅橋上マルチビジョン8・京都駅西口マルチデジタルサイネージ

▶ マルチ画面によるインパクトのある広告展開が可能です。



京都駅 橋上マルチビジョン8



京都駅 西口マルチデジタルサイネージ

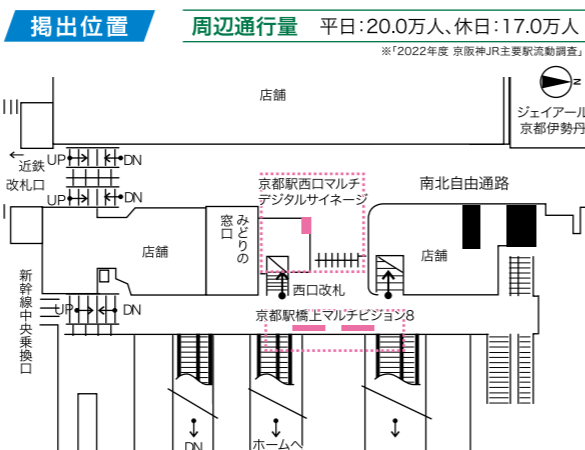

掲出位置 周辺通行量 平日:20.0万人、休日:17.0万人
※「2022年度 京阪神JR主要駅流動調査」

商品名	設置場所	設置面数	サイズ (1面あたり)	放映時間	設定枠	ロール	放映開始	期間	秒数	広告料金
京都駅橋上マルチビジョン8	西口改札内正面	3面(マルチ仕様) +1面×2基	60インチ	4:30~24:30	16枠	6分	毎月1日	1ヶ月	15秒	130,000円 (税込 143,000円)
京都駅西口マルチデジタルサイネージ	西口改札上	3面(マルチ仕様)								24枠

※京都駅橋上マルチビジョン8は6面分(3面×2ヶ所)がマルチ仕様(横画面)、2面分(1面×2ヶ所)が単面仕様(縦画面)となります。
※特殊な放映パターンをご希望の場合は、別途オプション料金が発生いたします。
※放映保証は90%の稼働とします。
※京都駅橋上マルチビジョン8の異常時の放映方法については、セールスシートにてご確認ください。

▶ 京都駅の「橋上マルチビジョン8」と「西口マルチデジタルサイネージ」をセットにするとお得になります!

商品名	設置場所	設置面数	サイズ (1面あたり)	放映時間	設定枠	ロール	放映開始	期間	秒数	特別広告料金
京都駅西口セット	西口改札内正面	3面(マルチ仕様) +1面×2基	60インチ	4:30~24:30	6枠	6分	毎月1日	1ヶ月	15秒	185,000円 (税込 203,500円)
	西口改札上	3面(マルチ仕様)								

※京都駅橋上マルチビジョン8は6面分(3面×2ヶ所)がマルチ仕様(横画面)、2面分(1面×2ヶ所)が単面仕様(縦画面)となります。
※特殊な放映パターンをご希望の場合は、別途オプション料金が発生いたします。
※放映保証は90%の稼働とします。
※京都駅橋上マルチビジョン8の異常時の放映方法については、セールスシートにてご確認ください。

京都駅地下東口マルチ4

静止画のみ可

▶ 京都駅の地下東口改札外にて、液晶4面のマルチ画面で掲出が可能です。
大型サイネージでザ・キューブ、ポルタをご利用のお客様に対して効果的な訴求が可能です。

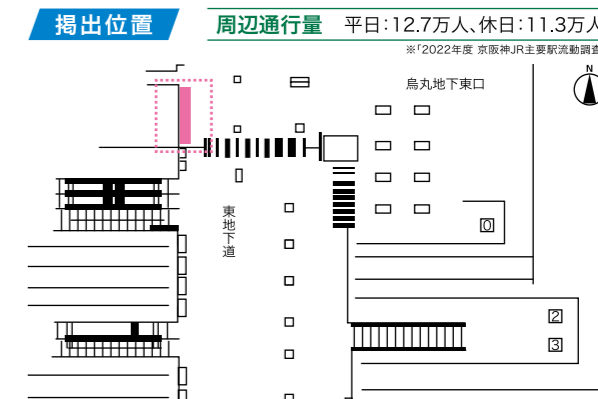

掲出位置 周辺通行量 平日:12.7万人、休日:11.3万人
※「2022年度 京阪神JR主要駅流動調査」

設置場所	設置面数	サイズ (1面あたり)	放映時間	設定枠	ロール	放映開始	期間	秒数	広告料金
東口改札外コンコース	4面(マルチ仕様)	55インチ	6:00~24:00	3枠	最大11分	月曜日	7日	20秒 (+入替2秒)	80,000円 (税込 88,000円)

※本商品は30枠中3枠を広告枠として販売し、他枠には京都駅ビルの情報などが放映されます。
※媒体位置の関係上、京都駅ビル内のテナントと競合する商業施設等のお申し込みはお受けできません。
※放映保証は90%の稼働とします。
※出稿に際しては、事前に弊社と京都駅ビル開発株式会社によるクライアント・意匠審査を必須といたします。
審査に時間を要しますので、スケジュールに余裕を持った制作をお願いいたします。

京都駅南北自由通路3面セット

静止画のみ可

▶ 流動の多い京都駅の南北自由通路で、3面セットで掲出できるデジタルサイネージです。
南北の流動だけでなくホテルや百貨店利用者にも訴求することができます。

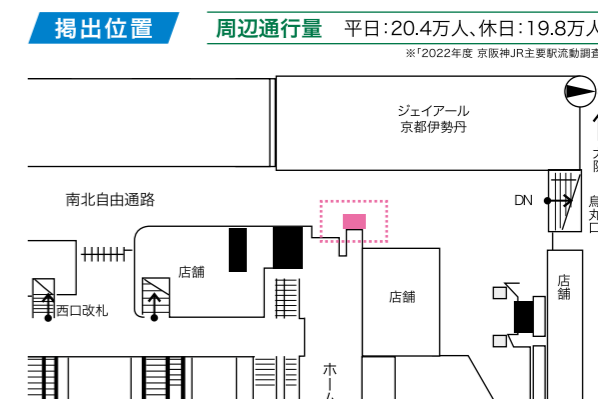

掲出位置 周辺通行量 平日:20.4万人、休日:19.8万人
※「2022年度 京阪神JR主要駅流動調査」

設置場所	設置面数	サイズ (1面あたり)	放映時間	設定枠	ロール	放映開始	期間	秒数	広告料金
西口改札外南北自由通路	3面	52インチ	6:00~24:00	8枠	最大10分	月曜日	7日	20秒	60,000円 (税込 66,000円)

※本商品は30枠中8枠を広告枠として販売し、他枠には京都駅ビルの情報などが放映されます。
※媒体位置の関係上、京都駅ビル内のテナントと競合する商業施設等のお申し込みはお受けできません。
※放映保証は90%の稼働とします。
※出稿に際しては、事前に弊社と京都駅ビル開発株式会社によるクライアント・意匠審査を必須といたします。
審査に時間を要しますので、スケジュールに余裕を持った制作をお願いいたします。

高槻駅デジタルサイネージ

大阪駅と京都駅の間に位置し、新快速停車駅である高槻駅のデジタルサイネージ。改札前の多くの流動に対して効果的な訴求が可能です。

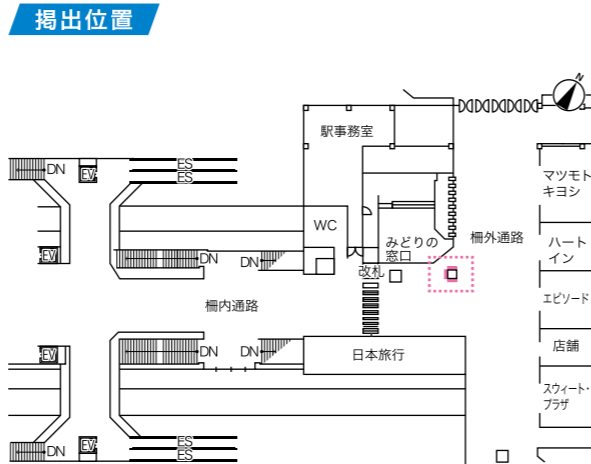

設置場所	設置面数	サイズ	放映時間	設定枠	ルール	放映開始	期間	秒数	広告料金
改札外 中央コンコース	3面	70インチ	6:00~ 24:00	2枠	3分	月曜日	年間	最大60秒	2,400,000円 (税込 2,640,000円)
				4枠			1ヶ月	15秒	200,000円 (税込 220,000円)
							7日	60,000円 (税込 66,000円)	

※特殊な放映パターンをご希望の場合は、別途オプション料金が発生いたします。
※放映保証は90%の稼働とします。

尼崎駅マルチビジョン

尼崎駅の西改札口正面に設置しているデジタルサイネージ。大阪、神戸それぞれの方面へ向かうお客様に対して、マルチ画面によるインパクトのある訴求が可能です。

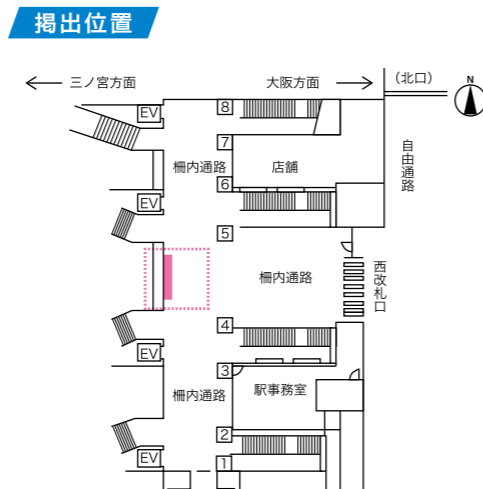

設置場所	設置面数	液晶サイズ (1面あたり)	放映時間	設定枠	ルール	放映開始	期間	秒数	広告料金
西改札口	3面 (マルチ仕様)	60インチ	6:00~ 24:00	11枠	4分	毎月1日	年間	15秒	720,000円 (税込 792,000円)
								30秒	1,400,000円 (税込 1,540,000円)
							6ヶ月	15秒	450,000円 (税込 495,000円)
								30秒	800,000円 (税込 880,000円)
							1ヶ月	15秒	100,000円 (税込 110,000円)
								30秒	150,000円 (税込 165,000円)

※特殊な放映パターンをご希望の場合は、別途オプション料金が発生いたします。
※放映保証は90%の稼働とします。

新大阪駅新幹線中央口12面セット

新大阪駅の新幹線中央改札前に展開している12面のデジタルサイネージです。

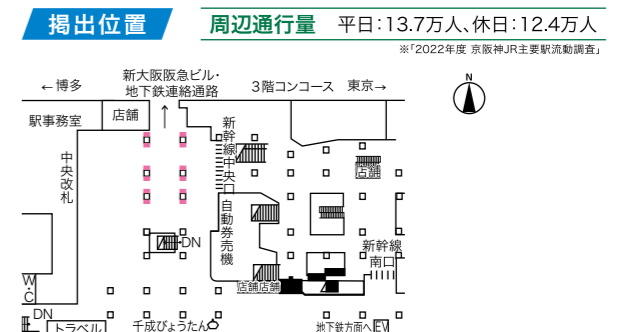

設置場所	設置面数	サイズ	放映時間	設定枠	ルール	放映開始	放映形態	期間	秒数	広告料金
改札外 中央コンコース	12面	70インチ	6:00~ 24:00	1枠	3分	毎月1日	年間広告主 1社放映	年間	最大180秒	27,000,000円 (税込 29,700,000円)
				1ヶ月広告主 1社放映			1ヶ月			2,500,000円 (税込 2,750,000円)
				1ヶ月広告主 3社放映			1ヶ月	最大60秒	1,000,000円 (税込 1,100,000円)	

※特殊な放映パターンをご希望の場合は、別途オプション料金が発生いたします。※放映保証は90%の稼働とします。

新神戸駅デジタルサイネージ

山陽新幹線停車駅の新神戸駅柵内に設置しているデジタルサイネージ。降車したお客様に効果的な訴求が可能です。

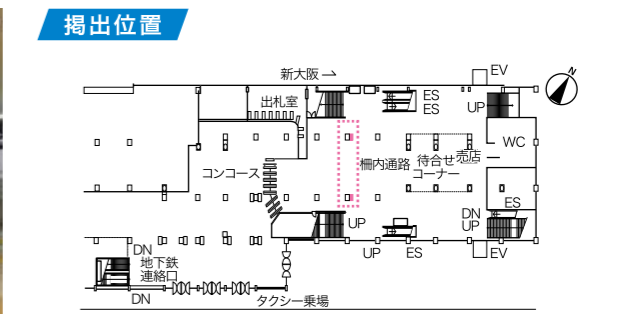

設置場所	設置面数	サイズ	放映時間	設定枠	1枠/ルール	放映開始	期間	広告料金
改札内	2面	60インチ	4:30~ 24:30	1枠	90秒/3分	毎月1日	1ヶ月	300,000円 (税込 330,000円)
				6枠	15秒/3分			80,000円 (税込 88,000円)

※特殊な放映パターンをご希望の場合は、別途オプション料金が発生いたします。※放映保証は90%の稼働とします。

姫路駅中央コンコース14面セット

姫路駅の中央改札口外北側に設置しているデジタルサイネージです。

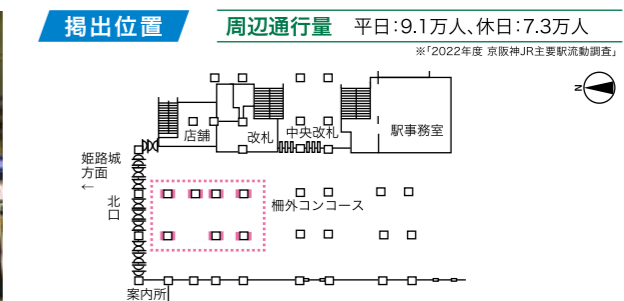

設置場所	設置面数	サイズ	放映時間	設定枠	ルール	放映開始	期間	秒数	広告料金
改札外 中央コンコース	14面	60インチ	4:30~ 25:30	16枠	6分	毎月1日	1ヶ月	15秒	150,000円 (税込 165,000円)

※特殊な放映パターンをご希望の場合は、別途オプション料金が発生いたします。※放映保証は90%の稼働とします。

草津駅デジタルサイネージ(A/B)

▶ 草津駅のメイン流動路である東口歩道橋へのアクセスに対し、視認性抜群のデジタルサイネージです。



掲出位置

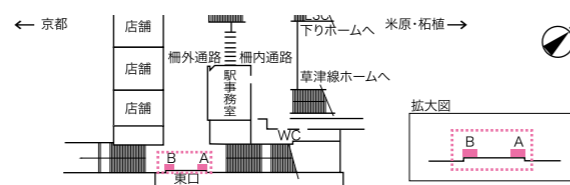

設置場所	設置面数	サイズ	放映時間	設定枠	ロール	放映開始	期間	秒数	広告料金
A面 改札外 コンコース(向かって左)	1面	70インチ	6:00~ 24:00	3枠	3分	毎月1日	年間	最大60秒	800,000円 (税込 880,000円)
6ヶ月							550,000円 (税込 605,000円)		
1ヶ月							100,000円 (税込 110,000円)		
B面 改札外 コンコース(向かって右)									

※特殊な放映パターンをご希望の場合は、別途オプション料金が発生いたします。
 ※放映保証は90%の稼働とします。
 ※A面とB面は別商品です。両面での掲出を希望される場合は、それぞれお申し込みください。

関西空港駅マルチビジョン

▶ 関西の空の玄関口である関西空港駅の改札口横に設置したマルチビジョン。特に国内移動者や訪日外国人にインパクトのある訴求が見込めます。



掲出位置

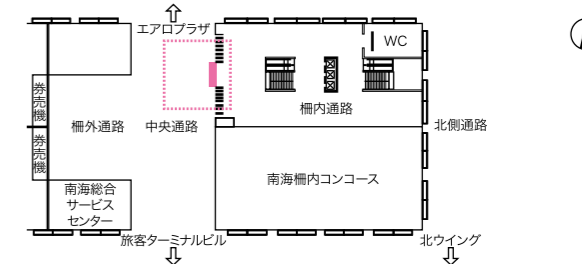

設置場所	設置面数	サイズ (1面あたり)	放映時間	設定枠	ロール	放映開始	期間	秒数	広告料金
改札外	3面 (マルチ仕様)	60インチ	6:00~ 24:00	9枠	3分	毎月1日	1ヶ月	15秒	150,000円 (税込 165,000円)

※特殊な放映パターンをご希望の場合は、別途オプション料金が発生いたします。
 ※放映保証は90%の稼働とします。

摩耶駅デジタルサイネージ

▶ 改札外横の注目を集める場所に設置されているデジタルサイネージ。3分ロールで高頻度の露出です。



掲出位置

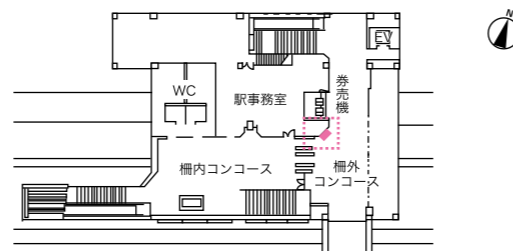

設置場所	設置面数	サイズ	放映時間	設定枠	ロール	放映開始	期間	秒数	広告料金
改札外コンコース	1面	60インチ	6:00~ 24:00	12枠	3分	毎月1日	1ヶ月	15秒	30,000円 (税込 33,000円)

※特殊な放映パターンをご希望の場合は、別途オプション料金が発生いたします。
 ※放映保証は90%の稼働とします。

和歌山駅中央コンコース改札前柱セット

▶ 和歌山駅中央改札口外に設置している、デジタルサイネージ。四方からの流動に対して効果的に訴求することができます。



掲出位置

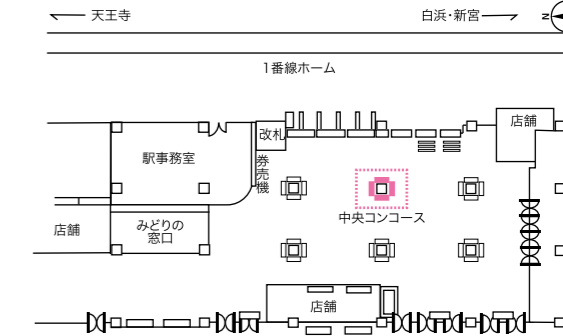

設置場所	設置面数	サイズ	放映時間	設定枠	ロール	放映開始	期間	秒数	広告料金
中央コンコース 改札外正面	4面	55インチ	7:00~ 22:00	10枠	4分	毎月1日	1ヶ月	15秒	56,000円 (税込 61,600円)

※特殊な放映パターンをご希望の場合は、別途オプション料金が発生いたします。
 ※放映保証は90%の稼働とします。

大阪駅ランドマークアドスクエア<御堂筋口>

阪急「大阪梅田」駅、Osaka Metro御堂筋線「梅田」駅の連絡ルートであり、御堂筋コンコースに位置する、西日本最大級のシート広告です。デジタルサイネージ「大阪駅御堂筋口セット」と合わせて大型ジャック展開も可能です。



媒体規格

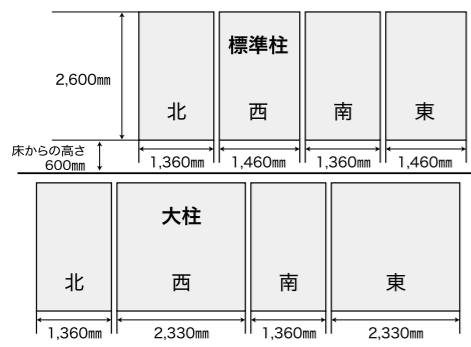

掲出位置

周辺通行量 平日:26.8万人、休日:25.7万人
※「2022年度 京阪神JR主要駅流動調査」

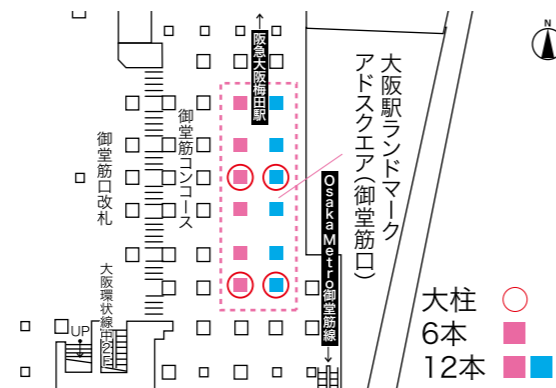

設置場所	数量	掲出開始日	広告料金	
			7日	14日
御堂筋口改札外コンコース	6本24面	月曜日	6,600,000円 (税込 7,260,000円)	9,000,000円 (税込 9,900,000円)
	12本48面		9,600,000円 (税込 10,560,000円)	13,600,000円 (税込 14,960,000円)

※広告料金には意匠出力費、意匠取付撤去費、作業立会費を含みます。
 ※仮押え(5営業日)が可能です。
 ※JR西日本の意匠審査が必要です。
 ※掲出意匠は、周辺環境に調和したものとし、原色の色使いや華美なデザインは避けシンプルな表現でお願いいたします。
 特に次の3点の規制項目にご注意いただくようお願いいたします。
 ①肌の露出により広告効果を期待するもの ②身体的な安全を脅かすもの、あるいは不安感を起こさせるもの ③過度な圧迫感を感じさせるもの。
 ※デザイン数(色校正数)が多い場合は、追加料金が発生する場合がございます。事前にご相談ください。
 ※ゴールデンウィーク、お盆期間、年末年始に関しては、14日間掲出のみの扱いとなります。

大阪駅桜橋アベニュー

JR「大阪」駅からOsaka Metro四つ橋線「西梅田」駅、阪神「大阪梅田」駅に連絡し、ビジネス客の多いエリアの壁面を広く利用できます。長さが最大42mをこえる大画面・大迫力の広告が可能です。



掲出場所	種別	規格	サイズ(mm)・数量	掲出開始日	広告料金	
					7日	14日
桜橋地下通路 東壁面	シートタイプ	フル	H2,060×W42,448	月曜日	2,400,000円 (税込 2,640,000円)	3,360,000円 (税込 3,696,000円)
		ハーフA	H2,060×W16,016		1,200,000円 (税込 1,320,000円)	1,680,000円 (税込 1,848,000円)
		ハーフB	H2,060×W25,592		1,440,000円 (税込 1,584,000円)	2,000,000円 (税込 2,200,000円)
	ポスタータイプ	フル	B0×56枚		1,600,000円 (税込 1,760,000円)	2,240,000円 (税込 2,464,000円)
		ハーフA	B0×22枚		800,000円 (税込 880,000円)	1,120,000円 (税込 1,232,000円)
		ハーフB	B0×34枚		1,040,000円 (税込 1,144,000円)	1,440,000円 (税込 1,584,000円)

(シートタイプの場合)
 ※広告料金には意匠出力費、意匠取付撤去費、作業立会費を含みます。
 ※デザイン数、校正部数が多い場合は、追加料金が発生します。詳しくはお問い合わせください。
 (ポスタータイプの場合)
 ※広告料金には意匠出力費は含みません。意匠取付撤去費、作業立会費を含みます。

※ハーフのみお申し込みの場合、もう片方のハーフは引き続き販売となりますので、他社が入る場合がございます。ただし、先にお申し込みいただいたクライアントと同業の掲出はいたしませんので、ハーフが入っている場合は事前にお問い合わせをお願いいたします。
 ※掲出形態「B0×56枚・B0×22枚・B0×34枚」でのシート出力も可能です(料金はシートタイプと同額)。
 ※掲出意匠は、周辺環境に調和したものとし、原色の色使いや華やかなデザインは避けシンプルな表現でお願いいたします。特に次の3点の規制項目にご注意いただくようお願いいたします。
 ①肌の露出により広告効果を期待するもの②身体的な安全を脅かすもの、あるいは不安感を起こさせるもの③過度な圧迫感を感じさせるもの。
 ※ゴールデンウィーク、お盆期間、年末年始に関しては、14日間掲出のみの扱いとなります。

掲出形態 シートタイプ

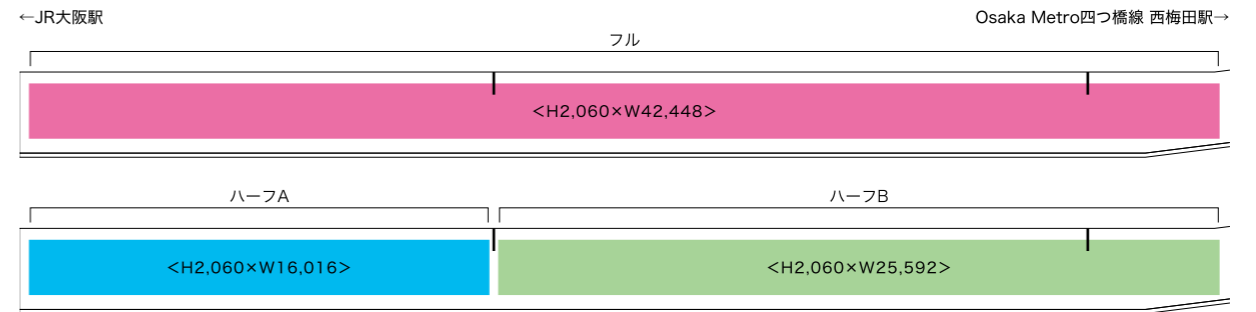

掲出形態 ポスタータイプ

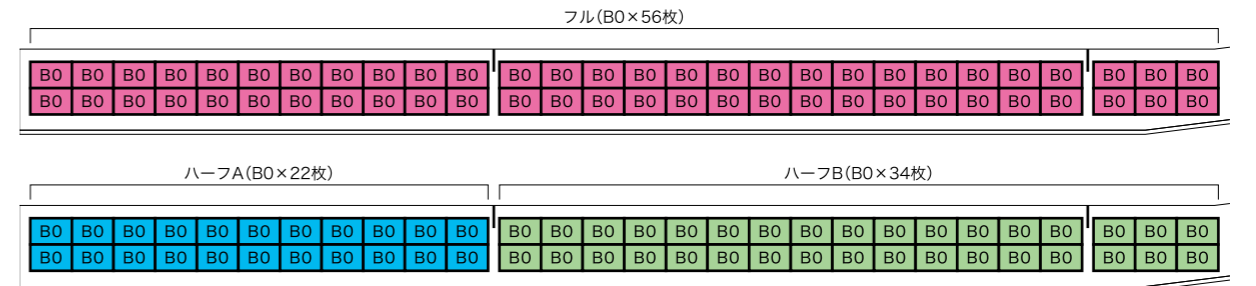

掲出位置 周辺通行量 平日:8.4万人、休日:3.5万人

※'2022年度 京阪神JR主要駅流動調査

[フル]

■シートタイプ

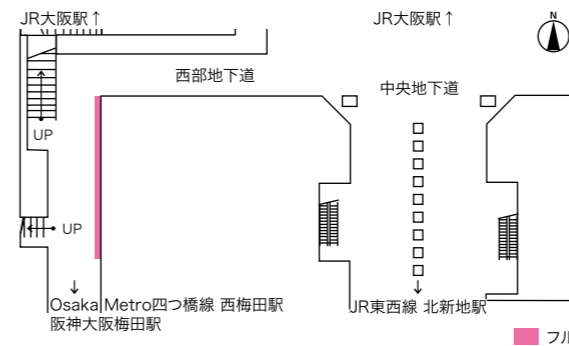

[ハーフA・B]

■シートタイプ

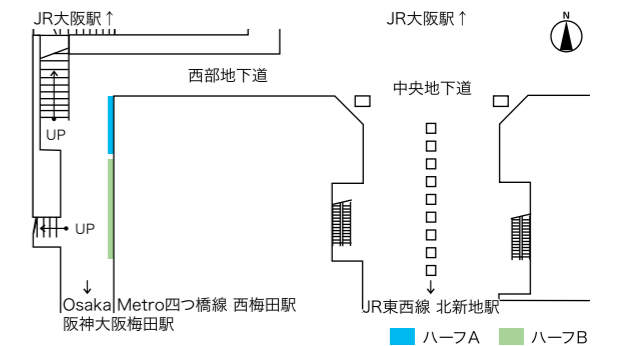

■ポスタータイプ

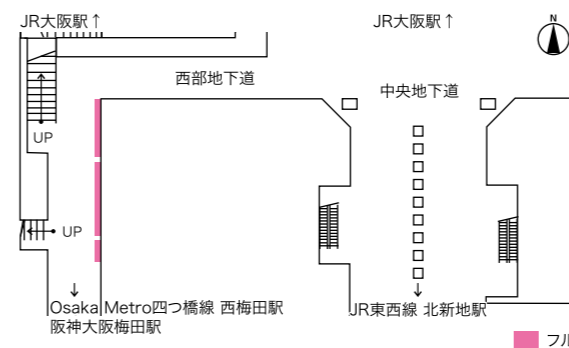

■ポスタータイプ

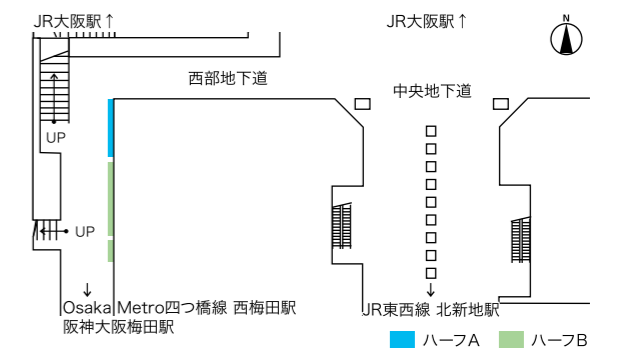

大阪駅エスカレーターシート<ホーム>

JR京都線、JR神戸・JR宝塚線の各ホームと御堂筋口改札を結ぶエスカレーター壁面に設置するシート広告です。デザインしやすいB0サイズ×32枚(24面)もお選びいただけます。



掲出形態

■ 通常

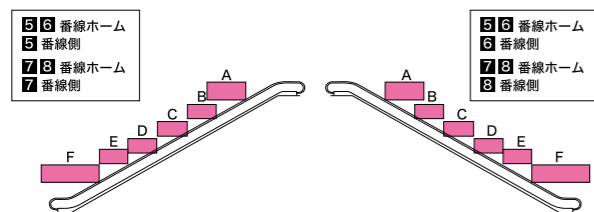

■ B0

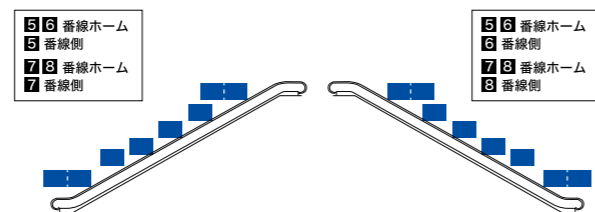

掲出位置

周辺通行量 フル 平日:6.2万人、休日:4.8万人

※'2022年度 京阪神JR主要駅流動調査

周辺通行量

京都市線 平日:3.0万人、休日:2.4万人

神戸線 平日:3.2万人、休日:2.4万人

※'2022年度 京阪神JR主要駅流動調査

[フル]

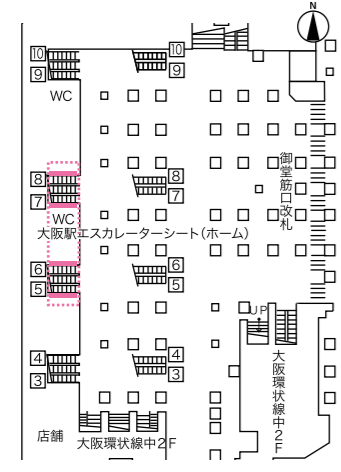

[ハーフ]

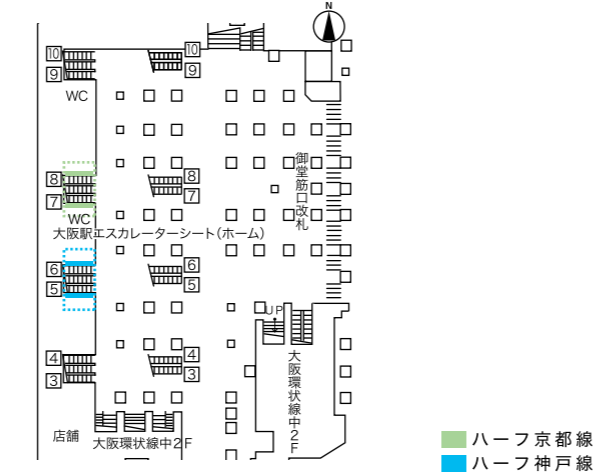

掲出場所	規格	サイズ(mm)	数量	掲出開始日	広告料金	
					7日	14日
JR京都線・JR神戸線・JR宝塚線 5・6番・7・8番ホーム 御堂筋口改札内エスカレーター壁面	フル	A:H1,100×W2,400(大理石面) B-E:H900×W1,780(鉄板面) F:H1,100×W3,600(大理石面) またはB0×32枚(24面)	通常 24面 または B0×32枚 (24面)	月曜日	2,800,000円 (税込 3,080,000円)	3,980,000円 (税込 4,378,000円)
JR京都線・JR神戸線・JR宝塚線 5・6番または7・8番ホーム 御堂筋口改札内エスカレーター壁面	ハーフ	A:H1,100×W2,400(大理石面) B-E:H900×W1,780(鉄板面) F:H1,100×W3,600(大理石面) またはB0×16枚(12面)	通常 12面 または B0×16枚 (12面)	月曜日	1,500,000円 (税込 1,650,000円)	2,100,000円 (税込 2,310,000円)

※広告料金には意匠出力費、意匠取付撤去費、作業立会費を含みます。
 ※掲出意匠は、周辺環境に調和したものとし、原色の色使いや華やかなデザインは避けシンプルなお表現をお願いいたします。
 特に次の3点の規制項目にご注意いただくようお願いいたします。
 ①肌の露出により広告効果を期待するもの②身体的な安全を脅かすもの、あるいは不安感を起こさせるもの③過度な圧迫感を感じさせるもの。
 ※エスカレーター点検作業による日程変更等が発生する場合があります。
 ※デザイン数(色校正数)が多い場合は、追加料金が発生する場合がございます。事前にご相談ください。
 ※ゴールデンウィーク、お盆期間、年末年始に関しては、14日間掲出のみの扱いとなります。

大阪駅エスカレーターシート<御堂筋線連絡>

JR「大阪」駅御堂筋口(南側)と、Osaka Metro御堂筋線「梅田」駅を結ぶエスカレーター壁面に設置するシート広告です。ジャック感のある広告展開ができる媒体です。

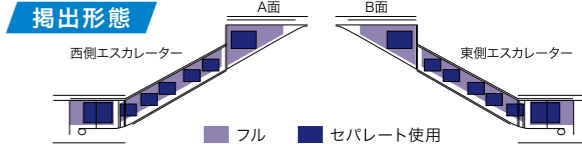

掲出位置 周辺通行量 平日:8.5万人、休日:6.4万人

※'2022年度 京阪神JR主要駅流動調査

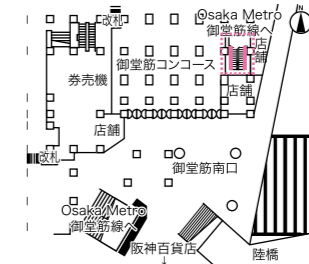

掲出場所	サイズ(mm)	数量	掲出開始日	広告料金	
				7日	14日
御堂筋コンコース Osaka Metro梅田駅連絡 9号エスカレーター壁面	フル	1壁面当り14.63㎡ 2壁面	月曜日	2,100,000円 (税込 2,310,000円)	3,300,000円 (税込 3,630,000円)
	セパレート 使用	H1,030×W1,456 4面 H697×W977 10面		1,690,000円 (税込 1,859,000円)	2,540,000円 (税込 2,794,000円)

※広告料金には意匠出力費、意匠取付撤去費、作業立会費を含みます。
 ※掲出意匠は、周辺環境に調和したものとし、原色の色使いや華やかなデザインは避けシンプルなお表現をお願いいたします。
 特に次の3点の規制項目にご注意いただくようお願いいたします。
 ①肌の露出により広告効果を期待するもの②身体的な安全を脅かすもの、あるいは不安感を起こさせるもの③過度な圧迫感を感じさせるもの。
 ※株式会社大阪メトロ アドエラのクライアント審査及び意匠審査が必要です。
 ※エスカレーター点検作業による日程変更等が発生する場合があります。
 ※デザイン数(色校正数)が多い場合は、追加料金が発生する場合がございます。事前にご相談ください。
 ※ゴールデンウィーク、お盆期間、年末年始に関しては、14日間掲出のみの扱いとなります。

大阪駅環状線集中シート23

大阪駅で乗降客が一番多い環状線ホームの中で、特に通行人が多い階段や、エスカレーターに集中的に掲出するシート広告です。



掲出位置 周辺通行量 平日:16.4万人、休日:13.3万人

※'2022年度 京阪神JR主要駅流動調査

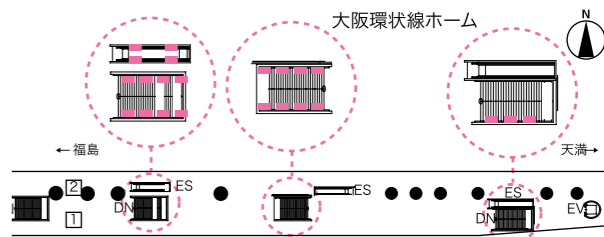

掲出場所	サイズ	数量	掲出開始日	広告料金	
				7日	14日
大阪環状線ホーム階段・エスカレーター壁面	B0	23面	月曜日	2,800,000円 (税込 3,080,000円)	4,800,000円 (税込 5,280,000円)

※広告料金には意匠出力費、意匠取付撤去費、作業立会費を含みます。
 ※掲出意匠は、周辺環境に調和したものとし、原色の色使いや華やかなデザインは避けシンプルなお表現をお願いいたします。
 特に次の3点の規制項目にご注意いただくようお願いいたします。
 ①肌の露出により広告効果を期待するもの②身体的な安全を脅かすもの、あるいは不安感を起こさせるもの③過度な圧迫感を感じさせるもの。
 ※エスカレーター点検作業による日程変更等が発生する場合があります。
 ※デザイン数(色校正数)が多い場合は、追加料金が発生する場合がございます。事前にご相談ください。
 ※ゴールデンウィーク、お盆期間、年末年始に関しては、14日間掲出のみの扱いとなります。

大阪駅ノースゲート東地下通路フラッグ&シート

▶ JR「大阪」駅や商業施設「ルクア」とOsaka Metro御堂筋線「梅田」駅、阪急「大阪梅田」駅との連絡通路に位置する大型シート広告です。



掲出形態



掲出位置

周辺通行量 平日:8.1万人、休日:9.2万人
※'2022年度 京阪神JR主要駅流動調査

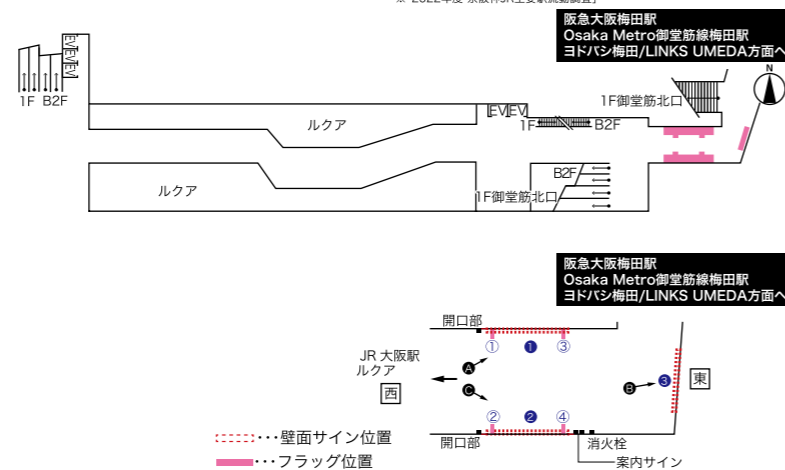

掲出場所	品名	サイズ(mm)	数量	掲出開始日	広告料金	
					7日	14日
ノースゲートビルディング 地下1階連絡通路	フラッグ	H1,300×W720	4枚(8面)	月曜日	2,700,000円 (税込 2,970,000円)	3,200,000円 (税込 3,520,000円)
	シート	H1,700×W5,300 H2,255×W4,300	2面 1面			

※広告料金には意匠出力費、意匠取付撤去費、作業立会費を含みます。
※掲出意匠は、周辺環境に調和したものとし、原色の色使いや華美なデザインは避けシンプルなお表現をお願いします。
特に次の3点の規制項目にご注意いただくようお願いいたします。
①肌の露出により広告効果を期待するもの②身体的な安全を脅かすもの、あるいは不安感を起こさせるもの③過度な圧迫感を感じさせるもの。
※デザイン数(色校正数)が多い場合は、追加料金が発生する場合がございます。事前にご相談ください。
※ゴールデンウィーク、お盆期間、年末年始に関しては、14日間掲出のみの扱いとなります。

大阪駅御堂筋南口ビッグシート

▶ 大阪駅バスターミナルや、阪神電車、阪神百貨店方面からの導線上に位置する照明付の大型シート広告です。



掲出位置

周辺通行量 平日:18.5万人、休日:23.1万人
※'2022年度 京阪神JR主要駅流動調査

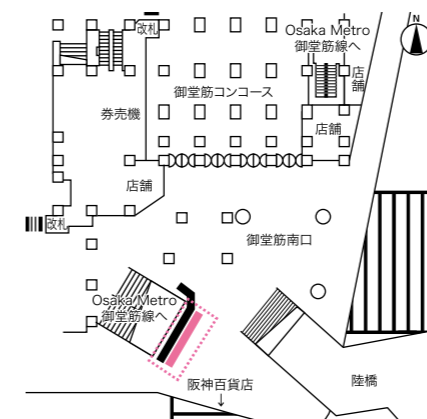

掲出場所	面数	サイズ(mm)	掲出開始日	広告料金				
				7日	14日	21日	28日	6ヶ月
御堂筋南口通路	1面	H1,800×W6,400	月曜日	1,100,000円 (税込 1,210,000円)	1,500,000円 (税込 1,650,000円)	1,900,000円 (税込 2,090,000円)	2,300,000円 (税込 2,530,000円)	6,000,000円 (税込 6,600,000円)

※広告料金には意匠出力費、意匠取付撤去費、作業立会費を含みます。
※掲出意匠は、周辺環境に調和したものとし、原色の色使いや華美なデザインは避けシンプルなお表現をお願いします。
特に次の3点の規制項目にご注意いただくようお願いいたします。
①肌の露出により広告効果を期待するもの②身体的な安全を脅かすもの、あるいは不安感を起こさせるもの③過度な圧迫感を感じさせるもの。
※照明点灯時間:7:00~24:00です。
※ゴールデンウィーク、お盆期間、年末年始に関しては、14日間以上での掲出となります。

大阪駅アドコラム

▶ 阪急百貨店とJR「大阪」駅を結ぶ、カウントダウン表示のある横断歩道に面する電照式の媒体です。



電照(LED)仕様です

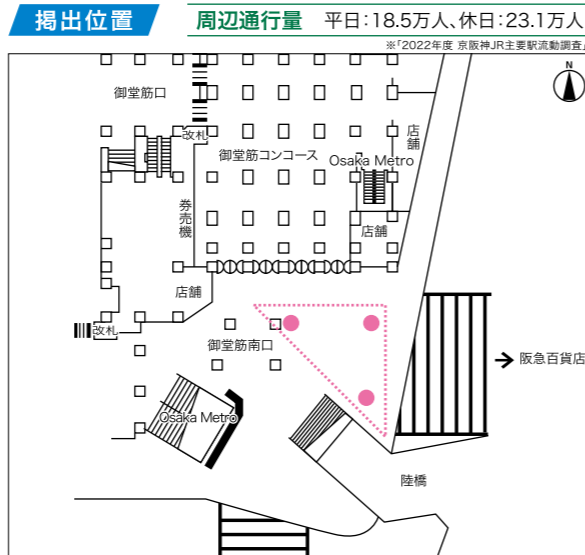

掲出場所	サイズ(mm)	数量	掲出開始日	広告料金			
				7日	14日	21日	28日
御堂筋南口 (電照)	H2,138×W3,891	2本	月曜日	1,500,000円 (税込 1,650,000円)	2,150,000円 (税込 2,365,000円)	2,800,000円 (税込 3,080,000円)	3,450,000円 (税込 3,795,000円)
		3本		1,900,000円 (税込 2,090,000円)	2,700,000円 (税込 2,970,000円)	3,500,000円 (税込 3,850,000円)	4,300,000円 (税込 4,730,000円)

※広告料金には意匠出力費、意匠取付撤去費、作業立会費を含みます。
 ※掲出意匠は、周辺環境に調和したものとし、原色の色使いや華美なデザインは避けシンプルなお届けをいたします。
 特に次の3点の規制項目にご注意いただくようお願いいたします。
 ①肌の露出により広告効果を期待するもの②身体的な安全を脅かすもの、あるいは不安感を起こさせるもの③過度な圧迫感を感じさせるもの。
 ※点灯時間は、7:00~24:00です。
 ※デザイン数(色校正数)が多い場合は、追加料金が発生する場合がございます。事前にご相談ください。
 ※ゴールデンウィーク、お盆期間、年末年始に関しては、14日間以上での掲出となります。

大阪駅環状線ホームアドコラム

▶ 大阪駅で乗降客が一番多い環状線ホームで、御堂筋コンコースからの導線を確実にカバーする大型柱巻き広告です。

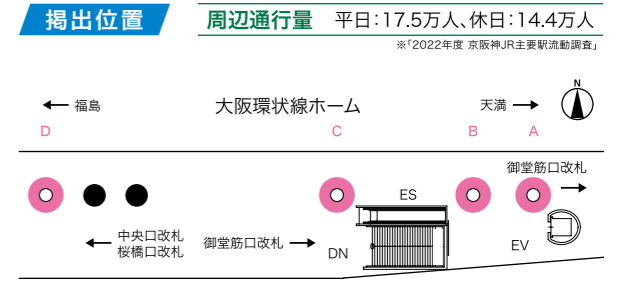

掲出場所	サイズ(mm)	数量	掲出開始日	広告料金	
				7日	14日
環状線ホーム	H2,350×W4,180	2本(A・C)	月曜日	1,800,000円 (税込 1,980,000円)	2,500,000円 (税込 2,750,000円)
		3本(A・B・C)		2,400,000円 (税込 2,640,000円)	3,250,000円 (税込 3,575,000円)
		4本(A・B・C・D)		3,000,000円 (税込 3,300,000円)	4,000,000円 (税込 4,400,000円)

※広告料金には意匠出力費、意匠取付撤去費、作業立会費を含みます。
 ※掲出意匠は、周辺環境に調和したものとし、原色の色使いや華美なデザインは避けシンプルなお届けをいたします。
 特に次の3点の規制項目にご注意いただくようお願いいたします。
 ①肌の露出により広告効果を期待するもの②身体的な安全を脅かすもの、あるいは不安感を起こさせるもの③過度な圧迫感を感じさせるもの。
 ※一部柱に配管設備が設置してありますので、意匠デザイン等に制約がかかります。
 ※ホーム上に掲出されますので、業務掲示板等と紛らわしい表現、運転及びホーム上の旅客の安全支障に関わる意匠は掲出できませんので予めご了承下さい。
 ※ゴールデンウィーク、お盆期間、年末年始に関しては、14日間掲出のみの扱いとなります。

O-Vision裏ツインシート<申請媒体>

▶ 大阪駅中央口~グランフロント大阪の導線上にあり、通勤客や買い物客に効果的な訴求が可能です。

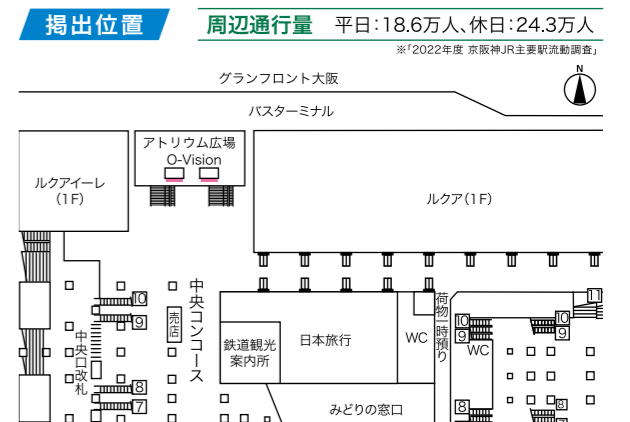

掲出場所	サイズ(mm)	数量	掲出開始日	期間	広告料金
アトリウム広場	H1,800×W2,400	2面	随時	7日	1,000,000円 (税込 1,100,000円)
				14日	1,500,000円 (税込 1,650,000円)

※3週間以上ご希望の場合、事前にお問い合わせください。
 ※大阪ターミナルビル株式会社のクライアント審査及び意匠審査が必要です。
 ※事前に大阪ターミナルビル株式会社のスケジュール確認が必要です。JRや大阪ターミナルビル株式会社の自社使用期間や、アトリウム広場のイベントにより、掲出できない場合がございます。
 ※イベントとの兼ね合いにより、申し込みの確定は、掲出月の3ヶ月前からとなります。
 ※掲出意匠は、周りの環境に調和したものとし、原色の色使いや華美なデザインは避けシンプルなお届けをいたします。
 ※広告料金には、シート部分の出力費・取付撤去費・立会費を含みます。
 ※デザイン数(色校正数)が多い場合は、追加料金が発生する場合がございます。事前にご相談ください。
 ※お盆期間と年末年始の作業に関しては、別途費用が発生します。

京都駅アドコラム

▶ 京都地下鉄烏丸線改札と、京都地下の大型商業施設の導線上の好立地に位置する柱巻きシート広告です。



京都駅東地下通路シート

▶ 京都地下鉄烏丸線の乗り換え口にあたる改札付近に位置し、地下鉄乗降客や周辺大型商業施設等のご利用者にも訴求ができるシート広告です。



改札内からの写真

掲出位置 周辺通行量 平日:12.7万人、休日:11.3万人

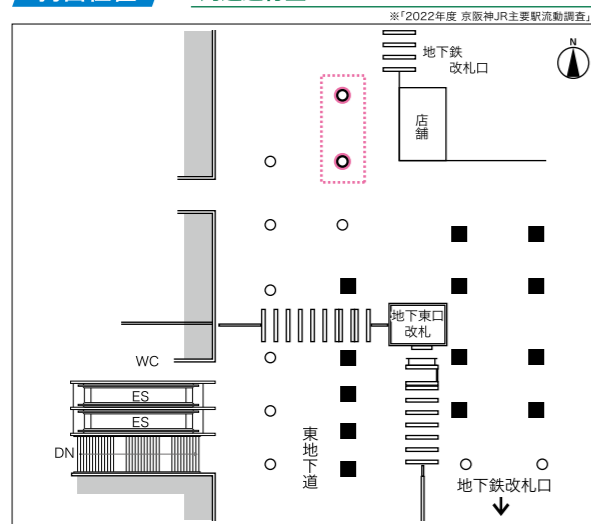

掲出位置 周辺通行量 平日:13.9万人、休日:12.5万人



プラス1 改札外からの写真

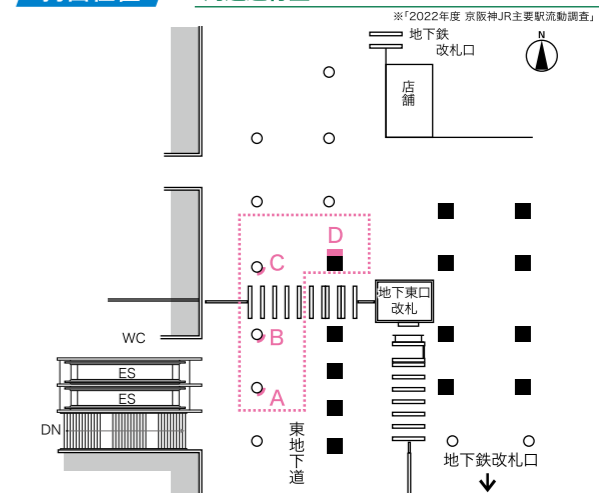

掲出場所	サイズ (mm)	数量	掲出開始日	広告料金			
				7日	14日	21日	28日
東地下通路	H1,890×W3,470	2本	月曜日	620,000円 (税込 682,000円)	830,000円 (税込 913,000円)	1,040,000円 (税込 1,144,000円)	1,250,000円 (税込 1,375,000円)

※広告料金には意匠出力費、意匠取付撤去費、作業立会費を含みます。
 ※掲出意匠は、周辺環境に調和したものとし、原色の色使いや華やかなデザインは避けシンプルな表現でお願いいたします。
 特に次の3点の規制項目にご注意いただくようお願いいたします。
 ①肌の露出により広告効果を期待するもの②身体的な安全を脅かすもの、あるいは不安感を起こさせるもの③過度な圧迫感を感じさせるもの。
 ※デザイン数(色校正数)が多い場合は、追加料金が発生する場合がございます。事前にご相談ください。
 ※ゴールデンウィーク、お盆期間、年末年始に関しては、14日間以上での掲出となります。

掲出場所	サイズ (mm)	数量	掲出開始日	広告料金			
				7日	14日	21日	28日
東地下通路 改札内外	基本	H2,200×W700 3面 (A・B・C)	月曜日	386,000円 (税込 424,600円)	506,000円 (税込 556,600円)	626,000円 (税込 688,600円)	746,000円 (税込 820,600円)
	プラス1	H2,200×W700 3面 (A・B・C)		472,000円 (税込 519,200円)	650,000円 (税込 715,000円)	829,000円 (税込 911,900円)	1,007,000円 (税込 1,107,700円)
		H2,400×W1,090 1面 (D)					

※広告料金には意匠出力費、意匠取付撤去費、作業立会費を含みます。
 ※掲出意匠は、周辺環境に調和したものとし、原色の色使いや華やかなデザインは避けシンプルな表現でお願いいたします。
 特に次の3点の規制項目にご注意いただくようお願いいたします。
 ①肌の露出により広告効果を期待するもの②身体的な安全を脅かすもの、あるいは不安感を起こさせるもの③過度な圧迫感を感じさせるもの。
 ※デザイン数(色校正数)が多い場合は、追加料金が発生する場合がございます。事前にご相談ください。
 ※ゴールデンウィーク、お盆期間、年末年始に関しては、14日間以上での掲出となります。

三ノ宮駅アドコラム

▶ 中央コンコースとほぼ同じ流動数を誇る東口改札正面の柱に位置しており、多くの視認を獲得できます。6本使用ではジャック感のある掲出が可能です。



改札外からの写真



改札内からの写真

掲出位置 周辺通行量 平日:13.9万人、休日:10.3万人

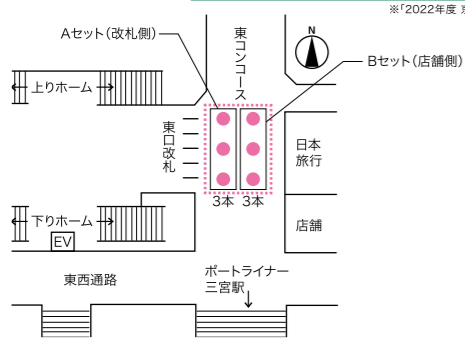

掲出場所	サイズ (mm)	数量	掲出開始日	広告料金			
				7日	14日	21日	28日
東口コンコース 改札側A または 店舗側B	H2,000×W4,250	3本	月曜日	1,300,000円 (税込 1,430,000円)	1,500,000円 (税込 1,650,000円)	1,700,000円 (税込 1,870,000円)	1,900,000円 (税込 2,090,000円)
東口コンコース		6本		1,800,000円 (税込 1,980,000円)	2,200,000円 (税込 2,420,000円)	2,600,000円 (税込 2,860,000円)	3,000,000円 (税込 3,300,000円)

※広告料金には意匠出力費、意匠取付撤去費、作業立会費を含みます。
 ※3本セットのみお申し込みの場合、残りの3本セットは引き続き販売となりますので、他社が入る場合がございます。
 ※ただし、先にお申し込みいただいたクライアントと同業の掲出はいたしませんので、3本入っている場合は事前にお問い合わせをお願いいたします。
 ※掲出意匠は、周辺環境に調和したものと、原色の色使いや華美なデザインは避けシンプルなお表現をお願いいたします。
 特に次の3点の規制項目にご注意いただくようお願いいたします。
 ①肌の露出により広告効果を期待するもの②身体的な安全を脅かすもの、あるいは不安感を起こさせるもの③過度な圧迫感を感じさせるもの。
 ※デザイン数(色校正数)が多い場合は、追加料金が発生する場合がございます。事前にご相談ください。
 ※ゴールデンウィーク、お盆期間、年末年始に関しては、14日間以上での掲出となります。

三ノ宮駅アドコラム(長期)

▶ 待ち合わせや乗り換え客が多いエリアに位置する柱巻シート広告で、1ヶ月単位での掲出により、長期でのイメージ訴求が可能です。



484-1 484-2



484-3 (北側)



484-10 (南側)

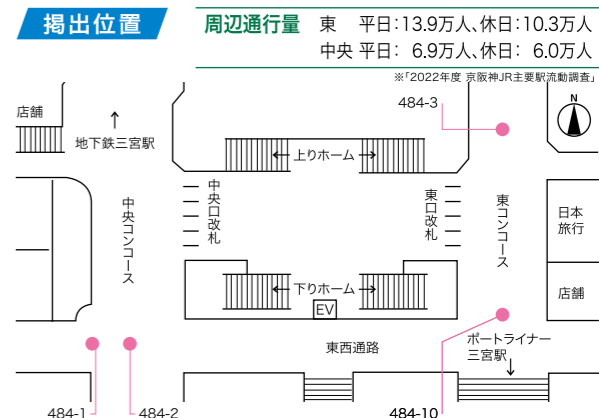

掲出場所	サイズ (mm)	数量	掲出開始日	広告料金	
				1ヶ月	継続1ヶ月あたり
中央コンコース 484-1・484-2	H2,000×W4,000	2本	毎月1日	860,000円 (税込 946,000円)	260,000円 (税込 286,000円)
東コンコース北側 484-3	H2,000×W4,250	1本		500,000円 (税込 550,000円)	180,000円 (税込 198,000円)
東コンコース南側 484-10				690,000円 (税込 759,000円)	220,000円 (税込 242,000円)

※広告料金には意匠出力費、意匠取付撤去費、作業立会費を含みます。
 ※掲出意匠は、周辺環境に調和したものと、原色の色使いや華美なデザインは避けシンプルなお表現をお願いいたします。
 特に次の3点の規制項目にご注意いただくようお願いいたします。
 ①肌の露出により広告効果を期待するもの②身体的な安全を脅かすもの、あるいは不安感を起こさせるもの③過度な圧迫感を感じさせるもの。
 ※デザイン数(色校正数)が多い場合は、追加料金が発生する場合がございます。事前にご相談ください。
 ※お盆期間と年末年始の作業に関しては、別途費用が発生します。
 ※申込内容などの詳細については、セールシートをご参照ください。

和歌山駅フロントシート

▶ JR「和歌山」駅の玄関口に掲出できる大型シート広告です。



掲出位置

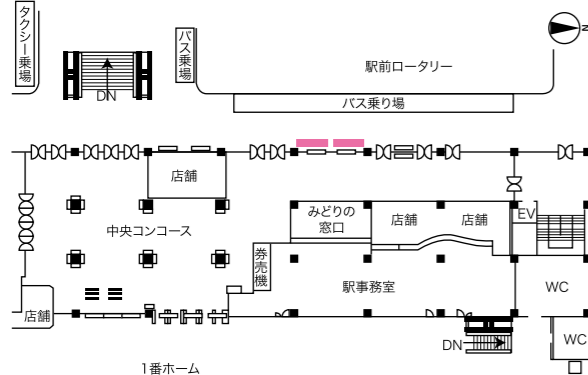

掲出場所	サイズ(mm)	掲出開始日	期間	広告料金			
バス乗り場側壁面	H2,000×W4,000	月曜日	7日	365,000円 (税込 401,500円)			
			14日	400,000円 (税込 440,000円)			
			21日	435,000円 (税込 478,500円)			
			28日	470,000円 (税込 517,000円)			
			継続(7日)	35,000円 (税込 38,500円)			
			7日	464,000円 (税込 510,400円)			
			14日	513,000円 (税込 564,300円)			
			21日	562,000円 (税込 618,200円)			
			28日	611,000円 (税込 672,100円)			
			継続(7日)	49,000円 (税込 53,900円)			
			バス乗り場側壁面	H3,000×W4,000	月曜日	7日	464,000円 (税込 510,400円)
						14日	513,000円 (税込 564,300円)
						21日	562,000円 (税込 618,200円)
						28日	611,000円 (税込 672,100円)
継続(7日)	49,000円 (税込 53,900円)						

※最大連続掲出期間は8週間までとします。
 ※広告料金には意匠出力費、意匠取付撤去費、作業立会費を含みます。
 ※JRが業務用として使用する場合がございます。
 ※片方の面に申し込みが入った場合でも残りのもう片方の面は引き続き販売となりますので、他社が入る場合がございます。
 ※掲出意匠は、周辺環境に調和したものとし、原色の色使いや華美なデザインは避けシンプルな表現でお願いいたします。
 特に次の3点の規制項目にご注意いただくようお願いいたします。
 ①肌の露出により広告効果を期待するもの②身体的な安全を脅かすもの、あるいは不安感を起こさせるもの③過度な圧迫感を感じさせるもの。
 ※ゴールデンウィーク、お盆期間、年末年始に関しては、14日間以上での掲出となります。
 ※左右どちらでも2x4m、3x4mでの掲出可能です。

大阪環状線セットボード

▶ 大阪環状線を網羅できる大型沿線セット商品です。



掲出駅

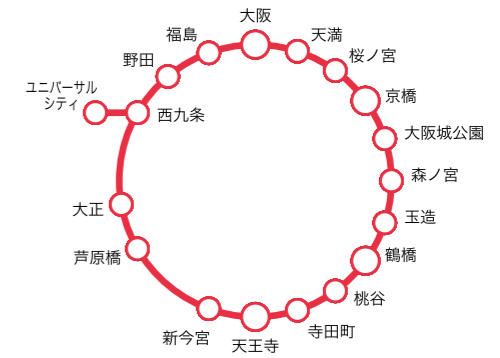

サイズ(mm)	掲出面数	掲出開始日	掲出期間	広告料金
H1,850×W2,400	18駅 22面	毎月1日	1ヶ月	3,750,000円 (税込 4,125,000円)

※広告料金には意匠出力費、意匠取付撤去費、作業立会費を含みます。
 ※掲出意匠は、周辺環境に調和したものとし、原色の色使いや華美なデザインは避けシンプルな表現でお願いいたします。
 特に次の3点の規制項目にご注意いただくようお願いいたします。
 ①肌の露出により広告効果を期待するもの②身体的な安全を脅かすもの、あるいは不安感を起こさせるもの③過度な圧迫感を感じさせるもの。
 ※掲出取付は原則、毎月月末に行います。ただし、12月と1月の掲出期間は作業手配の都合上、変則的になります。
 12月分: 12/1~12/27、1月分: 12/28~1/31となります。こちらの掲出期間の違いによる料金の変更はございません。
 ※掲出期間中の意匠変更については別途費用が発生します。
 ※お盆期間と年末年始の作業に関しては、別途費用が発生します。
 ※複数意匠掲出の場合は掲出指示書をご用意ください。

大阪環状線セットボード ミニセット1・2

▶ 大阪環状線セットボードを分割し、大阪駅環状線の主要駅を網羅できる沿線セット商品です。

掲出駅

■ミニセット1

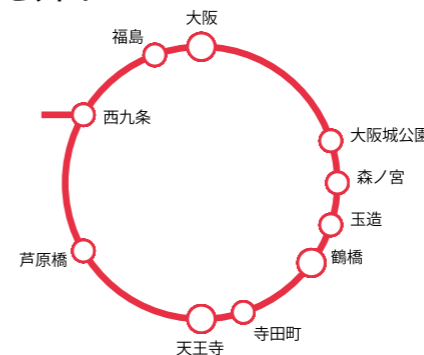

■ミニセット2

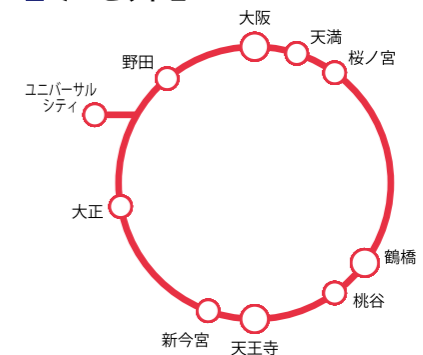

商品名	サイズ(mm)	掲出面数	掲出開始日	掲出期間	広告料金
ミニセット1	H1,850×W2,400	10駅 11面	毎月5日	1ヶ月	2,125,000円 (税込 2,337,500円)
ミニセット2	H1,850×W2,400	10駅 10面			1,975,000円 (税込 2,172,500円)

※広告料金には意匠出力費、意匠取付撤去費、作業立会費を含みます。
 ※掲出意匠は、周辺環境に調和したものとし、原色の色使いや華美なデザインは避けシンプルな表現でお願いいたします。
 特に次の3点の規制項目にご注意いただくようお願いいたします。
 ①肌の露出により広告効果を期待するもの②身体的な安全を脅かすもの、あるいは不安感を起こさせるもの③過度な圧迫感を感じさせるもの。
 ※掲出期間中の意匠変更については別途費用が発生します。
 ※お盆期間と年末年始の作業に関しては、別途費用が発生します。
 ※複数意匠掲出の場合は掲出指示書をご用意ください。

フラッグ

▶ 各駅の好ロケーションに位置し、視認性良好な媒体です。



京都駅



明石駅

掲出駅	媒体番号	掲出場所	サイズ(mm) 縦×横	数量 (個数)	掲出 開始日	広告料金				
						7日	14日	21日	28日	継続7日あたり
草津	100	改札外通路	H800×W3,000	1枚 (2面)	月曜日	420,000円 (税込 462,000円)	460,000円 (税込 506,000円)	500,000円 (税込 550,000円)	540,000円 (税込 594,000円)	40,000円 (税込 44,000円)
京都	149	東地下 改札外通路	H800×W3,000	1枚 (2面)		420,000円 (税込 462,000円)	492,000円 (税込 541,200円)	564,000円 (税込 620,400円)	636,000円 (税込 699,600円)	72,000円 (税込 79,200円)
高槻	147	改札外通路	H770×W3,000	1枚 (2面)		420,000円 (税込 462,000円)	488,000円 (税込 536,800円)	556,000円 (税込 611,600円)	624,000円 (税込 686,400円)	68,000円 (税込 74,800円)
摂津富田 セット	58・59	改札外通路	H400×W2,500	2枚 (4面)		320,000円 (税込 352,000円)	348,000円 (税込 382,800円)	376,000円 (税込 413,600円)	404,000円 (税込 444,400円)	28,000円 (税込 30,800円)
吹田	102	中央口改札外 通路	H800×W3,000	1枚 (2面)		332,000円 (税込 365,200円)	360,000円 (税込 396,000円)	388,000円 (税込 426,800円)	416,000円 (税込 457,600円)	28,000円 (税込 30,800円)
元町	88	東口改札内 階段通路	H1,000×W3,000	2枚 (4面)		720,000円 (税込 792,000円)	804,000円 (税込 884,400円)	888,000円 (税込 976,800円)	972,000円 (税込 1,069,200円)	84,000円 (税込 92,400円)
明石	99	改札外通路	H1,000×W4,000	1枚 (2面)		400,000円 (税込 440,000円)	460,000円 (税込 506,000円)	520,000円 (税込 572,000円)	580,000円 (税込 638,000円)	60,000円 (税込 66,000円)
伊丹	23	改札内通路	H800×W3,000	1枚 (2面)		404,000円 (税込 444,400円)	448,000円 (税込 492,800円)	492,000円 (税込 541,200円)	536,000円 (税込 589,600円)	44,000円 (税込 48,400円)

※広告料金には意匠出力費、意匠取付撤去費、作業立会費を含みます。
 ※最長掲出期間8期(継続可能期間最長4期・継続のお申し込みに関しては3週間前の月曜日から1週間ごとに申し込み可能です)。
 ※デザイン数(色校正数)が多い場合は、追加料金が発生する場合がございます。事前にご相談ください。
 ※ゴールデンウィーク、お盆期間、年末年始に関しては、14日間以上の掲出となります。

自動改札ステッカー

▶ 必ず視線を落とす自動改札機に掲出することで、確実に乗降客に接触します。

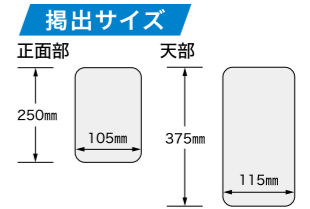

掲出駅

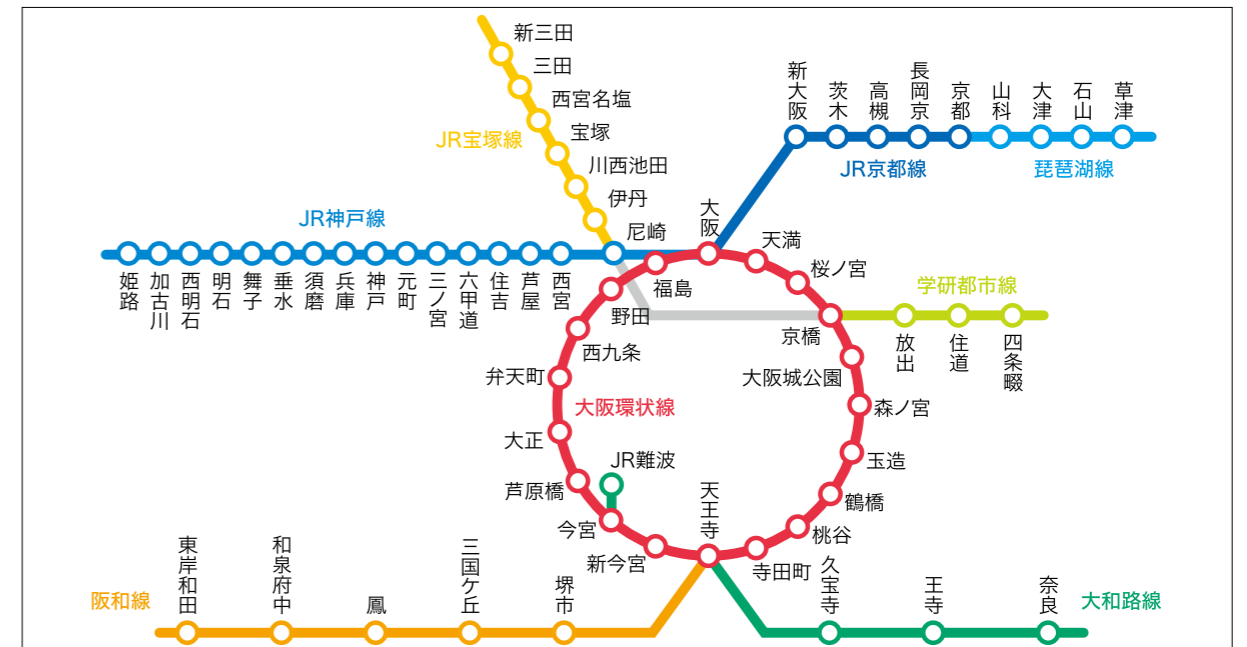

線別	駅名	掲出 開始日	広告料金		納品枚数
			7日	14日	
全線区	上記掲出駅全て	木曜日	2,420,000円 (税込 2,662,000円)	3,904,000円 (税込 4,294,400円)	正面部 560 天部 760
大阪環状線	大阪・福島・野田・西九条・弁天町・大正・芦原橋・今宮・新今宮・天王寺 寺田町・桃谷・鶴橋・玉造・森ノ宮・大阪城公園・京橋・桜ノ宮・天満		1,440,000円 (税込 1,584,000円)	2,450,000円 (税込 2,695,000円)	正面部 270 天部 360
琵琶湖線	草津・石山・大津・山科		78,000円 (税込 85,800円)	118,000円 (税込 129,800円)	正面部 25 天部 35
JR京都線	京都・長岡京・高槻・茨木・新大阪		216,000円 (税込 237,600円)	352,000円 (税込 387,200円)	正面部 45 天部 65
JR神戸線	尼崎・西宮・芦屋・住吉・六甲道・三ノ宮・元町・神戸 兵庫・須磨・垂水・舞子・明石・西明石・加古川・姫路		522,000円 (税込 574,200円)	820,000円 (税込 902,000円)	正面部 150 天部 190
学研都市線	放出・住道・四条畷		55,000円 (税込 60,500円)	83,000円 (税込 91,300円)	正面部 20 天部 25
JR宝塚線	伊丹・川西池田・宝塚・西宮名塩・三田・新三田		99,000円 (税込 108,900円)	147,000円 (税込 161,700円)	正面部 35 天部 45
大和路線	JR難波・久宝寺・王寺・奈良		84,000円 (税込 92,400円)	128,000円 (税込 140,800円)	正面部 30 天部 35
阪和線	堺市・三国ヶ丘・鳳・和泉府中・東岸和田		89,000円 (税込 97,900円)	132,000円 (税込 145,200円)	正面部 30 天部 40

※広告料金には、意匠取付撤去費を含みます。
 ※ステッカーは別途、納品をお願いいたします。
 ※駅リニューアル工事等により、掲出枚数に変更になる場合がございます。
 ※ゴールデンウィーク、お盆期間、年末年始に関しては、14日間掲出のみの扱いとなります。
 ※大阪駅はうめきた地下口・西口は含みません。

<申請媒体について>

商品以外にもご希望の場所で広告掲出できる場合がございます。個別にご相談ください。



壁面



発車標裏

<申請の流れ>

- ①代理店様から、希望の駅・掲出位置のご相談。
- ②下地等の問題なく、掲出の可能性がある場所の料金のご案内。
- ③代理店様から正式申込。
- ④駅・JRに申請し、掲出の可否をご回答。
※駅や場所により、2ヶ月程度かかる場合がございます。
- ⑤掲出の許可がおり次第、掲出可能。

フロアシート<申請媒体>

▶ 流動が多い改札口付近に掲出することで、高い視認効果を得ることが可能です。

《1ヶ月あたりの料金(5m以上からの販売)》

等級	駅	5mあたり広告料金
S	大阪	1,027,000円(税込 1,129,700円)
1	京都	760,000円(税込 836,000円)
2	天王寺	727,000円(税込 799,700円)
3	三ノ宮・京橋	680,000円(税込 748,000円)
4	新大阪	640,000円(税込 704,000円)
5	神戸・鶴橋	607,000円(税込 667,700円)
6	尼崎・元町・明石・姫路・新今宮	580,000円(税込 638,000円)
7	立花・芦屋・住吉・六甲道・垂水・西明石・西九条・弁天町・福島・森ノ宮・住道	554,000円(税込 609,400円)
8	西大路・長岡京・摂津富田・千里丘・岸辺・吹田・塚本・甲子園口・西宮・摂津本山・兵庫・新長田 朝霧・大久保・加古川・王寺・久宝寺・大正・寺田町・桃谷・玉造・桜ノ宮・天満・四条畷・放出 伊丹・川西池田・三田・三国ヶ丘・鳳	534,000円(税込 587,400円)
9	桂川・甲南山手・須磨・魚住・土山・東加古川・宝殿・柏原・志紀・八尾・野田・大阪城公園 安治川口・桜島・長尾・河内磐船・野崎・堺市・東岸和田	520,000円(税込 572,000円)
10	JR総持寺・東淀川・さくら夙川・鷹取・加美・星田・忍ヶ丘・塚口・猪名寺・中山寺・杉本町 上野芝・津久野	500,000円(税込 550,000円)
11 } 15	向日町・島本・須磨海浜公園・塩屋・法隆寺・大和小泉・京田辺・松井山手・津田・我孫子町 北信太・久米田・山崎・曾根・郡山・高井田・芦原橋・同志社前・寝屋川公園・北伊丹・美草園 南田辺・鶴ヶ丘・長居・百舌鳥・富木・木津・藤阪・信太山・下松・御着・加茂・三郷・浅香・東貝塚	476,000円(税込 523,600円)

※掲出希望場所を申請頂き、JR西日本からの掲出許可が必要となります。許可がおりず、掲出できない場合がございます。
※広告料金には意匠出力費、意匠取付撤去費、作業立会費、清掃費を含みます。
※5m以上のフロアシートの広告料金は、別途お問い合わせください。
※変形の場合は最大長さを計算いたします。
※上記以外の駅については、担当者までお問い合わせください。
※お盆期間と年末年始の作業に関しては、別途費用が発生します。

姫路駅フロア広告・天王寺駅梁シート広告<スピード臨時媒体>

以下の2商品は通常の申請媒体より短い申請期間で掲出可能です。(申し込みから掲出まで1ヶ月以内)

姫路駅フロア広告

▶ 改札前やエスカレーターのみもとに位置しており乗降客との接触が多い媒体です。



姫路駅フロア広告

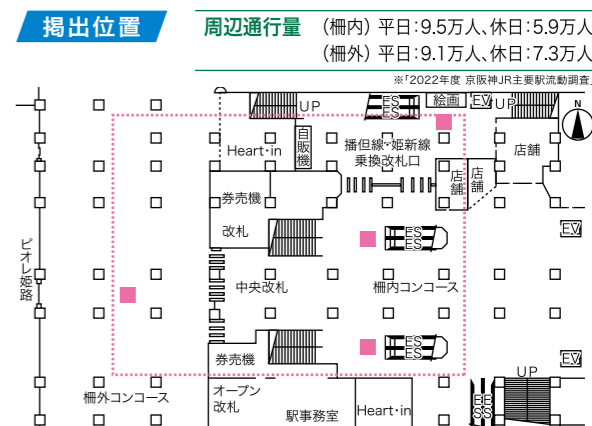

設置場所	サイズ	数量	掲出期間	掲出開始日	広告料金
上図参照	5m	1面あたり	1ヶ月	随時	580,000円 (税込 638,000円)

※広告料金には意匠出力費、意匠取付撤去費、作業立会費、清掃費を含みます。
※上記のサイズを超える場合は別途広告料金を算出いたします。
※掲出意匠は、周辺環境に調和したものとし、原色の色使いや華美なデザインは避けシンプルな表現でお願いいたします。
特に次の3点の規制項目にご注意いただくようお願いいたします。
①肌の露出により広告効果を期待するもの②身体的な安全を脅かすもの、あるいは不安感を起こさせるもの③過度な圧迫感を感じさせるもの。
※デザイン数(色校正数)が多い場合は、追加料金が発生する場合がございます。事前にご相談ください。
※お盆期間と年末年始の作業に関しては、別途費用が発生します。

天王寺駅梁シート広告

▶ JR「天王寺」駅中央コンコースの内照式の梁を利用した大型媒体です。視認性も良く迫力のある広告展開が可能です。



天王寺駅梁シート広告

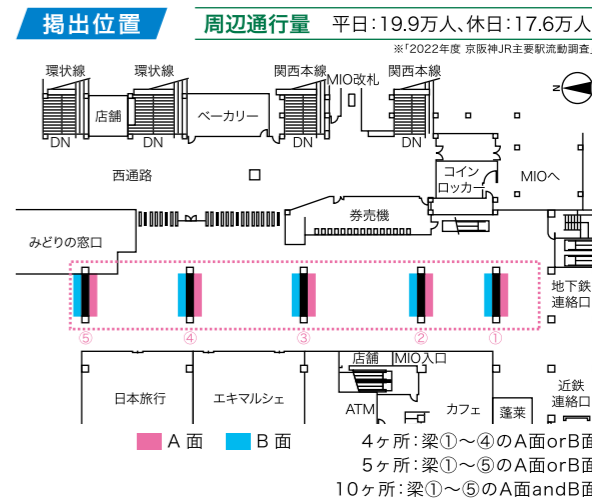

設置場所	サイズ(mm)	数量	掲出期間	掲出開始日	広告料金
中央コンコース上部 電照梁	梁①~④:H850×W1,255×4枚 梁⑤:H875×W1,240×4枚	4ヶ所	1ヶ月	随時	2,000,000円(税込 2,200,000円)
		5ヶ所			2,500,000円(税込 2,750,000円)
		10ヶ所			5,000,000円(税込 5,500,000円)

※広告料金には意匠出力費、意匠取付撤去費、作業立会費を含みます。
※掲出意匠は、周辺環境に調和したものとし、原色の色使いや華美なデザインは避けシンプルな表現でお願いいたします。
特に次の3点の規制項目にご注意いただくようお願いいたします。
①肌の露出により広告効果を期待するもの②身体的な安全を脅かすもの、あるいは不安感を起こさせるもの③過度な圧迫感を感じさせるもの。
※デザイン数(色校正数)が多い場合は、追加料金が発生する場合がございます。事前にご相談ください。
※お盆期間と年末年始の作業に関しては、別途費用が発生します。

駅等級一覧 ※広告設備のない駅もございます。ご不明な点はお問い合わせください。

等級	駅名
S	大阪
1	京都
2	天王寺
3	三ノ宮・京橋
4	新大阪
5	神戸・鶴橋
6	高槻・茨木・尼崎・元町・明石・姫路・新今宮・北新地
7	草津・南草津・山科・立花・芦屋・住吉・六甲道・垂水・西明石・福島・西九条・弁天町・森ノ宮・ユニバーサルシティ・住道・宝塚・JR難波
8	近江八幡・守山・瀬田・石山・大津・西大路・長岡京・摂津富田・千里丘・岸辺・吹田・塚本・甲子園口・西宮・摂津本山・灘・兵庫・新長田・舞子・朝霧・大久保・加古川・奈良・王寺・久宝寺・大正・寺田町・桃谷・玉造・桜ノ宮・天満・四條畷・放出・伊丹・川西池田・三田・三国ヶ丘・鳳・和泉府中・大阪天満宮
9	彦根・野洲・栗東・膳所・桂川・甲南山手・須磨・魚住・土山・東古川・宝殿・二条・柏原・志紀・八尾・平野・野田・大阪城公園・安治川口・桜島・長尾・河内磐船・野崎・鴻池新田・徳庵・新三田・堺市・東岸和田・熊取・関西空港・海老江・御幣島
10	JR総持寺・東淀川・さくら夙川・摩耶・鷹取・円町・亀岡・加美・大津京・堅田・星田・忍ヶ丘・鳴野・宇治・稻荷・東福寺・塚口・猪名寺・中山寺・西宮名塩・杉本町・上野芝・津久野・日根野・新福島・加島・新神戸
11	能登川・向日町・島本・須磨海浜公園・塩屋・網干・丹波口・嵯峨嵐山・大和小泉・法隆寺・東部市場前・おごと温泉・京田辺・松井山手・六地藏・我孫子町・北信太・久米田・JR河内永和・城北公園通
12	米原・南彦根・山崎・英賀保・はりま勝原・相生・播州赤穂・長浜・太秦・馬堀・木津・郡山・高井田・今宮・芦原橋・比叡山坂本・同志社前・津田・寝屋川公園・貴生川・北伊丹・美章園・南田辺・鶴ヶ丘・長居・百舌鳥・東羽衣・大阪城北詰・高井田中央・南吹田・JR淡路・JR野江
13	東姫路・上郡・花園・並河・唐崎・小野・藤阪・手原・城陽・新田・下松・JR俊徳道・JR長瀬・梅小路京都西
14	河瀬・篠原・御着・千代川・加茂・三郷・和邇・近江今津・甲西・木幡・桃山・JR藤森・天理・桜井・高田・東貝塚・衣摺加美北・新加美・余部
15	上記以外の駅

京阪神エリアと駅等級 (2024年4月1日時点)

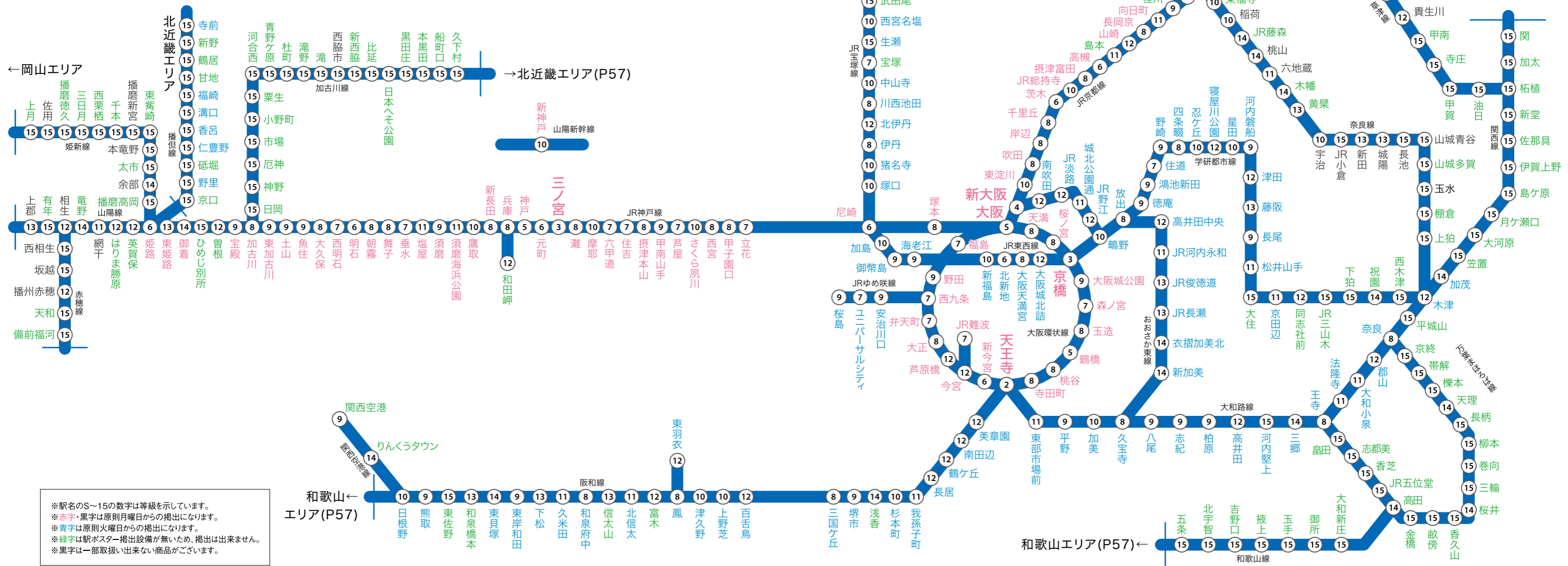

※駅名のS~15の数字は等級を示しています。
 ※赤字・黒字は原則月曜日から掲出になります。
 ※青字は原則火曜日から掲出になります。
 ※緑字は駅ポスター掲出設備が無いため、掲出は出来ません。
 ※黒字は一部取扱い出来ない商品がございます。

駅メディア

駅メディア

駅ポスター

駅ポスター

北近畿エリアと駅等級 (2024年4月1日時点)

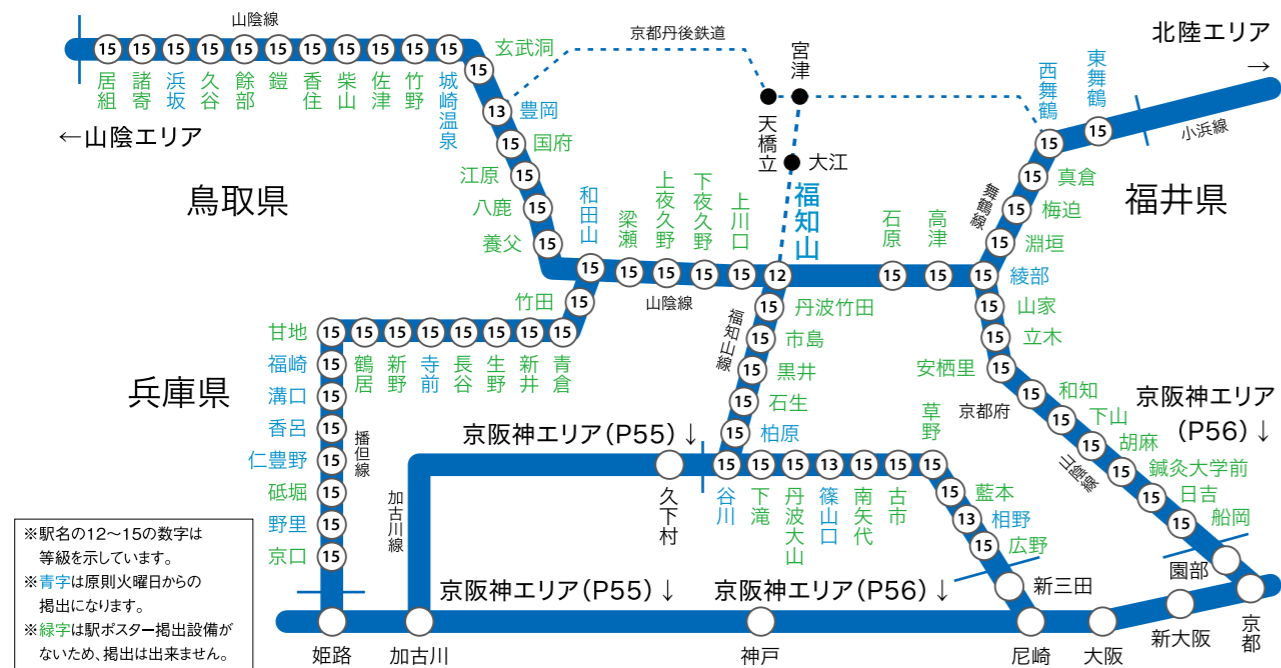

※駅名の12~15の数字は等級を示しています。
 ※青字は原則火曜日から掲出になります。
 ※緑字は駅ポスター掲出設備がないため、掲出は出来ません。

駅等級一覧 ※広告設備のない駅もございます。ご不明な点はお問い合わせください。

等級	駅名
12	福知山
13	相野・篠山口・豊岡
14	
15	上記以外の駅

駅ポスター B0・B1・B2ポスター、ポスタープラス

▶ 1枚単位で掲出でき、予算やターゲットに合わせて、駅や枚数のチョイスが可能。
 ポスタープラスは、ポスター訴求に加え、チラシによる詳細情報の提供が可能。



京都駅

北新地駅



京都駅 (ポスタープラス)

和歌山エリアと駅等級 (2024年4月1日時点)

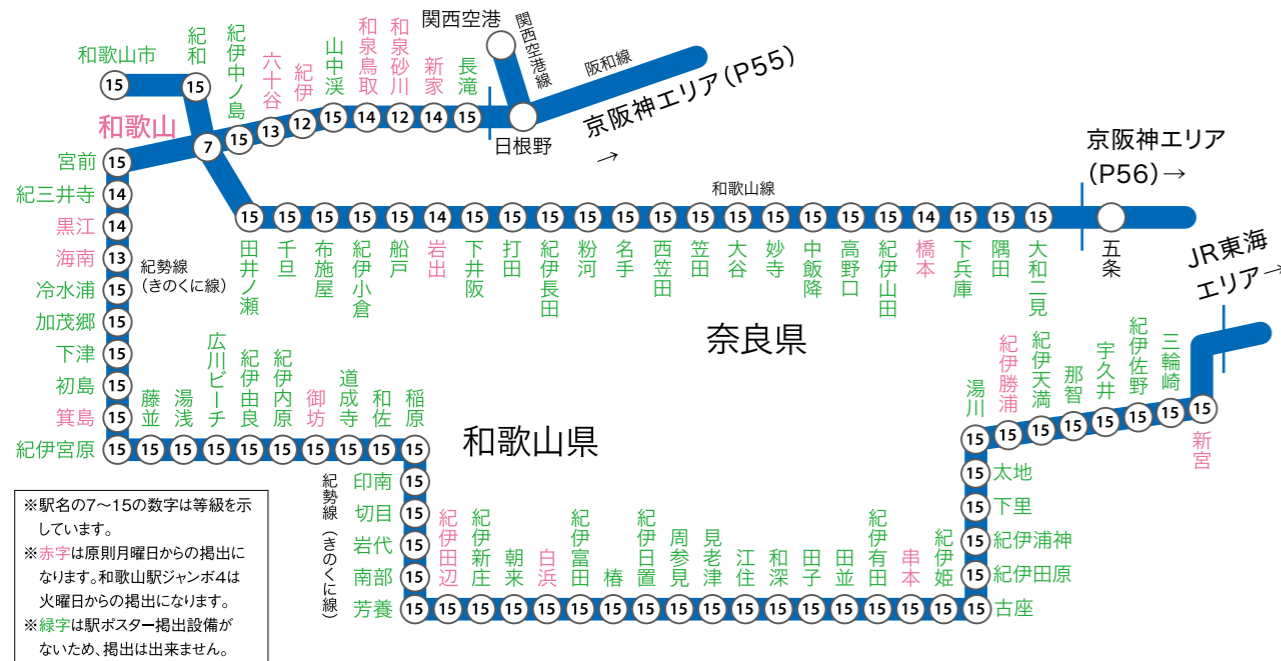

※駅名の7~15の数字は等級を示しています。
 ※赤字は原則月曜日から掲出になります。和歌山駅ジャンボ4は火曜日から掲出になります。
 ※緑字は駅ポスター掲出設備がないため、掲出は出来ません。

駅等級一覧 ※広告設備のない駅もございます。ご不明な点はお問い合わせください。

等級	駅名
7	和歌山
12	和泉砂川・紀伊
13	海南・六十谷
14	黒江・橋本・岩出・新家・和泉鳥取
15	上記以外の駅

駅ポスターサイズ・仕様



※B2より小さいサイズは設定ございません。
 ※紙質原則コート135kg

駅ポスター枠の種類

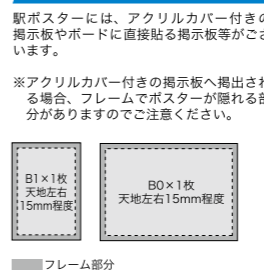

チラシケース

チラシケースは、当社で手配させていただきます。
 ※チラシケースはB1サイズにつき1個までとなり、B2ポスターでのポスタープラスは不可となります。
 ※駅や場所により掲出できない場合があります。
 ※京阪神エリアの黒字・緑字の駅、及び和歌山エリア、福知山エリアでは取扱いしていません。(P55~57参照)

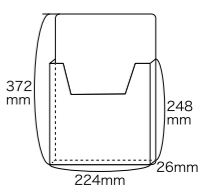

※チラシの制限枚数、制限重量については別途お問い合わせください。

等級	広告料金 (1枚)			広告料金 (チラシケース1個当たり)	掲出期間
	B0	B1	B2		
S	77,200円 (税込 84,920円)	38,600円 (税込 42,460円)	19,300円 (税込 21,230円)	29,900円 (税込 32,890円)	7日
1	72,000円 (税込 79,200円)	36,000円 (税込 39,600円)	18,000円 (税込 19,800円)	28,000円 (税込 30,800円)	
2	68,000円 (税込 74,800円)	34,000円 (税込 37,400円)	17,000円 (税込 18,700円)	26,300円 (税込 28,930円)	
3	58,400円 (税込 64,240円)	29,200円 (税込 32,120円)	14,600円 (税込 16,060円)	22,700円 (税込 24,970円)	
4	50,400円 (税込 55,440円)	25,200円 (税込 27,720円)	12,600円 (税込 13,860円)	19,900円 (税込 21,890円)	
5	43,200円 (税込 47,520円)	21,600円 (税込 23,760円)	10,800円 (税込 11,880円)	17,100円 (税込 18,810円)	
6	37,200円 (税込 40,920円)	18,600円 (税込 20,460円)	9,300円 (税込 10,230円)	14,700円 (税込 16,170円)	
7	32,000円 (税込 35,200円)	16,000円 (税込 17,600円)	8,000円 (税込 8,800円)	12,900円 (税込 14,190円)	
8	28,000円 (税込 30,800円)	14,000円 (税込 15,400円)	7,000円 (税込 7,700円)	11,300円 (税込 12,430円)	
9	24,400円 (税込 26,840円)	12,200円 (税込 13,420円)	6,100円 (税込 6,710円)	9,900円 (税込 10,890円)	
10	20,800円 (税込 22,880円)	10,400円 (税込 11,440円)	5,200円 (税込 5,720円)	8,500円 (税込 9,350円)	
12	11,600円 (税込 12,760円)	5,800円 (税込 6,380円)	2,900円 (税込 3,190円)	5,100円 (税込 5,610円)	
13~15	10,400円 (税込 11,440円)	5,200円 (税込 5,720円)	2,600円 (税込 2,860円)	4,700円 (税込 5,170円)	

※B2サイズの掲出ができない枠がありますので、詳細はお問い合わせください。
 ※原則月曜日、又は火曜日から掲出になります。P55~57をご参照ください。なお、所定の作業曜日以外の曜日で掲出撤去、及び意匠変更をご希望の場合は、別途特別作業費が必要となります。
 ※紙質は原則コート135kgです。
 ※チラシの補充費用に関しては、別途お問い合わせください。
 ※二次元コードが入った意匠は安全上、掲出いただけない掲示版がございます。

ターミナルジャンボ(フルセット/ハーフセット)

▶ 流動客数の多い4駅で、ジャンボを組み合わせたお得なセット。



大阪駅

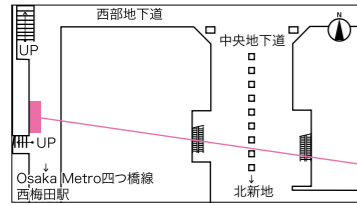

周辺通行量
平日:8.4万人、休日:3.5万人
※'2022年度 京阪神JR主要駅流動調査

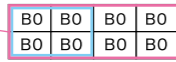

新大阪駅

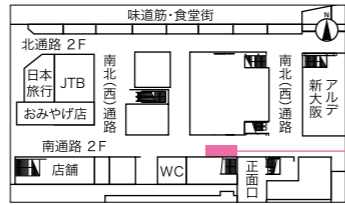

周辺通行量
平日:5.7万人、休日:5.3万人
※'2022年度 京阪神JR主要駅流動調査

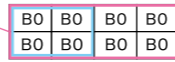

天王寺駅

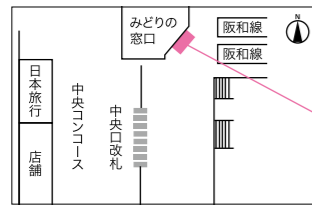

周辺通行量
平日:7.5万人、休日:4.8万人
※'2022年度 京阪神JR主要駅流動調査

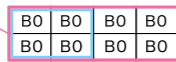

京橋駅

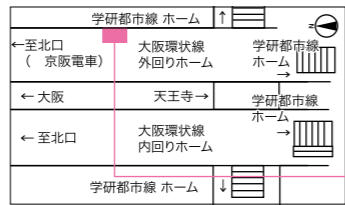

周辺通行量
平日:7.5万人、休日:5.3万人
※'2019年度 京阪神JR主要駅流動調査



商品名	サイズ	掲出枚数	合計枚数	掲出開始日	掲出期間	広告料金
ターミナルジャンボフルセット	大阪駅桜橋ジャンボ8	B0 8枚	28枚	月曜日	7日	1,305,000円 (税込 1,435,500円)
	新大阪駅ジャンボ8	B1 16枚				
	天王寺駅ジャンボ8	B0 8枚				
	京橋駅ジャンボ4	B1 16枚				
ターミナルジャンボハーフセット	大阪駅桜橋ジャンボ8(ハーフ)	B0 4枚	16枚	月曜日	7日	794,000円 (税込 873,400円)
	新大阪駅ジャンボ8(ハーフ)	B1 8枚				
	天王寺駅ジャンボ8(ハーフ)	B0 4枚				
	天王寺駅ジャンボ8(ハーフ)	B1 8枚	32枚			
		B0 4枚				
	京橋駅ジャンボ4	B1 8枚				

※ハーフセットでお申し込みの場合、「大阪駅桜橋ジャンボ8」「新大阪駅ジャンボ8」「天王寺駅ジャンボ8」は右側に別クライアント様が掲出されることがあります。

商品名	サイズ	掲出枚数	掲出開始日	掲出期間	広告料金
ターミナルジャンボフルセット	シート	各駅1枚	月曜日	7日	2,133,000円(税込 2,346,300円)
ターミナルジャンボハーフセット	シート	各駅1枚	月曜日	7日	1,353,000円(税込 1,488,300円)

(シート掲出の場合)
※広告料金には、シート出力費、意匠取付撤去費、作業立会費を含みます(完全データ入稿となります)。
※掲出方法はタッカー留めです(粘着素材は使用していません)。
※シート掲出撤去は深夜作業です。

大阪駅中央中2階北ジャンボセット

▶ 大阪駅中央改札内で主にJR京都線のご利用者にインパクトのある訴求が可能。
可動式仕切り枠により、B0・4枚、6枚、8枚、10枚貼りの掲出に対応。



掲出位置 周辺通行量 平日:6.8万人、休日:5.8万人
※'2022年度 京阪神JR主要駅流動調査

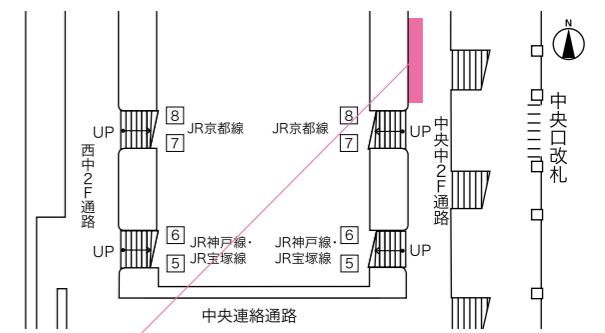

※B0:10枚(B1:20枚)以下のお申し込みの場合は、正面より左端から掲出いたします。又、同じ掲示板に別クライアント様が掲出されることがあります。

サイズ	掲出枚数	掲出開始日	掲出期間	広告料金
B0(B1)	4枚(8枚)	月曜日	7日	280,000円(税込 308,000円)
B0(B1)	6枚(12枚)			416,000円(税込 457,600円)
B0(B1)	8枚(16枚)			550,000円(税込 605,000円)
シート <H2,060mm×W5,824mm>	1枚			877,000円(税込 964,700円)
B0(B1)	10枚(20枚)			600,000円(税込 660,000円)
シート <H2,060mm×W7,280mm>	1枚			920,000円(税込 1,012,000円)

(シート掲出の場合)
※広告料金には、シート出力費、意匠取付撤去費、作業立会費を含みます(完全データ入稿となります)。
※掲出方法はタッカー留めです(粘着素材は使用していません)。
※シート掲出撤去は深夜作業です。

大阪駅中央中2階ジャンボ8

▶ 大阪駅中央改札内で主にJR京都線・JR神戸線のご利用者にインパクトのある訴求が可能。



掲出位置 周辺通行量 平日:6.8万人、休日:5.8万人
※'2022年度 京阪神JR主要駅流動調査

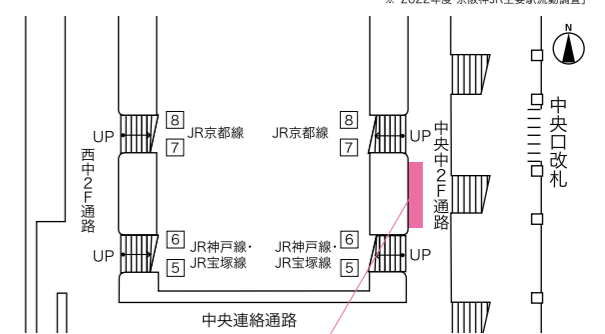

サイズ	掲出枚数	掲出開始日	掲出期間	広告料金
B0	8枚	月曜日	7日	550,000円(税込 605,000円)
B1	16枚			
シート <H2,060mm×W5,824mm>	1枚			

(シート掲出の場合)
※広告料金には、シート出力費、意匠取付撤去費、作業立会費を含みます(完全データ入稿となります)。
※掲出方法はタッカー留めです(粘着素材は使用していません)。
※シート掲出撤去は深夜作業です。

大阪駅南口ジャンボ4(A/B)セット

大阪駅南口改札内の視認性が大変高いジャンボセット。壁面一体型掲示板で、ポスターかシート貼りの選択が可能。ABセットはお得な料金設定でインパクトもあり、オススメ。

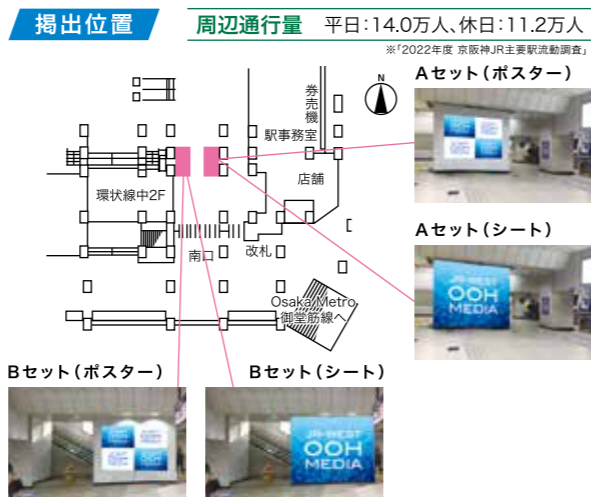

※シート掲出の場合は、ポスター掲出よりひと回り大きいサイズになります。

商品名	サイズ	掲出枚数	掲出開始日	掲出期間	広告料金
ABセット	B0(B1)	8枚(16枚)	月曜日	7日	502,000円(税込 552,200円)
	シート <H3,000mm×W3,750mm×2枚>	2枚			1,242,000円(税込 1,366,200円)
A/B	B0(B1)	4枚(8枚)	月曜日	7日	280,000円(税込 308,000円)
	シート <H3,000mm×W3,750mm>	1枚			777,000円(税込 854,700円)

(シート掲出の場合)
※広告料金には、シート出力費、意匠取付撤去費、作業立会費を含みます(完全データ入稿となります)。
※シート掲出撤去は深夜作業です。

大阪駅中央中2階ジャンボ6

大阪駅中央改札内で主に大阪環状線のご利用者にインパクトのある訴求が可能。

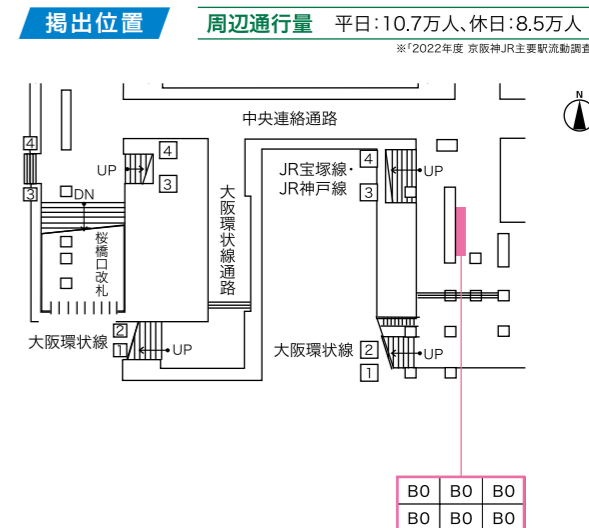

サイズ	掲出枚数	掲出開始日	掲出期間	広告料金
B0	6枚	月曜日	7日	348,000円(税込 382,800円)
B1	12枚			

※シート掲出については、別途お問い合わせください。

大阪駅桜橋ジャンボ8

大阪駅桜橋地下通路で、阪神電車やOsaka Metro四つ橋線との乗り換えご利用者などにインパクトのある訴求が可能。ピールオフ企画や、大阪駅桜橋アベニューのSP媒体との同時掲出がオススメ。

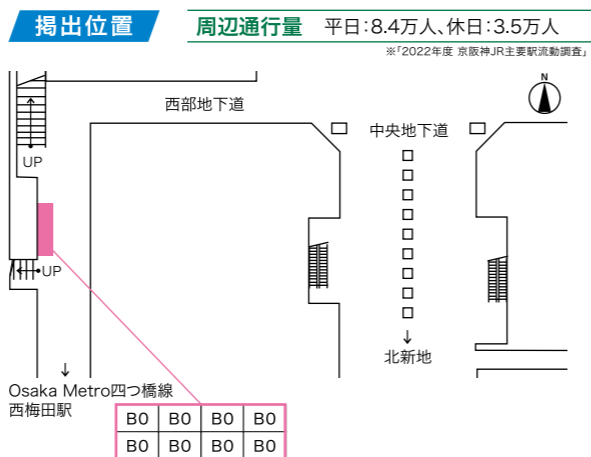

サイズ	掲出枚数	掲出開始日	掲出期間	広告料金
B0	8枚	月曜日	7日	550,000円(税込 605,000円)
B1	16枚			
シート <H2,060mm×W5,824mm>	1枚			877,000円(税込 964,700円)

(シート掲出の場合)
※広告料金には、シート出力費、意匠取付撤去費、作業立会費を含みます(完全データ入稿となります)。
※掲出方法はタッカー留めです(粘着素材は使用していません)。
※シート掲出撤去は深夜作業です。

大阪駅環状ジャンボ6

流動の多い大阪環状線通路でインパクトのある訴求が可能。

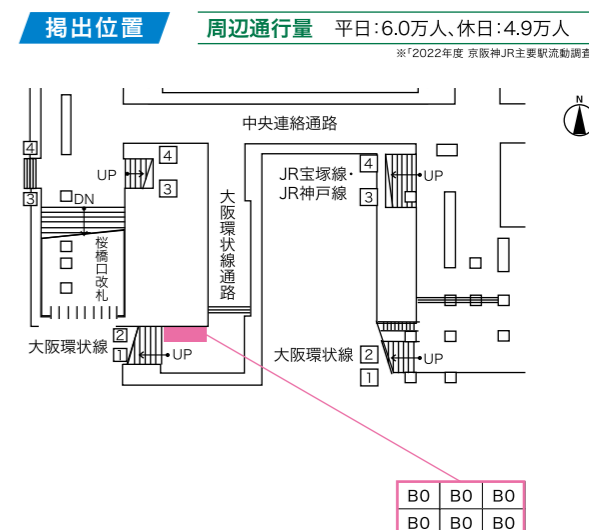

サイズ	掲出枚数	掲出開始日	掲出期間	広告料金
B0	6枚	月曜日	7日	348,000円(税込 382,800円)
B1	12枚			

※シート掲出については、別途お問い合わせください。

天王寺駅ジャンボ8

▶ 天王寺駅の中央改札内で主に阪和線ご利用者にインパクトのある訴求が可能。

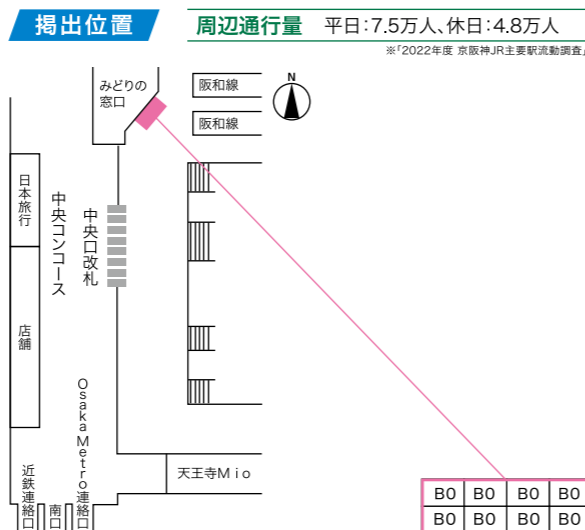

サイズ	掲出枚数	掲出開始日	掲出期間	広告料金
B0	8枚	月曜日	7日	462,000円 (税込 508,200円)
B1	16枚			
シート <H2,060mm×W5,824mm>	1枚			798,000円 (税込 877,800円)

(シート掲出の場合)
 ※広告料金には、シート出力費、意匠取付撤去費、作業立会費を含みます(完全データ入稿となります)。
 ※掲出方法はタッカー留めです(粘着素材は使用していません)。
 ※シート掲出撤去は深夜作業です。

京橋駅ジャンボ4

▶ 京橋駅のホームにあり、JR東西線に乗り換えるご利用者に対してインパクトのある訴求が可能。

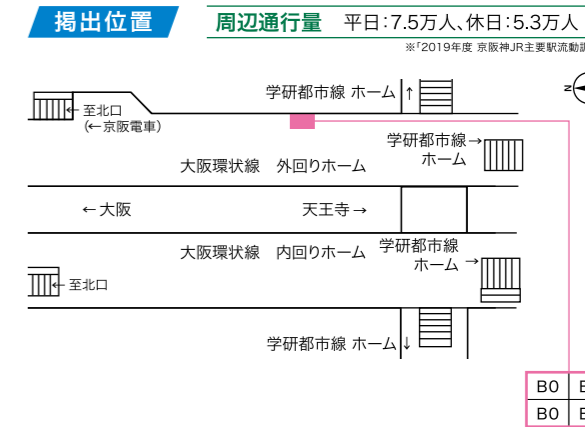

サイズ	掲出枚数	掲出開始日	掲出期間	広告料金
B0	4枚	月曜日	7日	187,000円 (税込 205,700円)
B1	8枚			

※シート掲出については、別途お問い合わせください。

新大阪駅ジャンボ8

▶ Osaka Metro御堂筋線「新大阪」駅との乗り換えご利用者、
又、ショッピングエリアや飲食店を利用される観光客にインパクトのある訴求が可能。

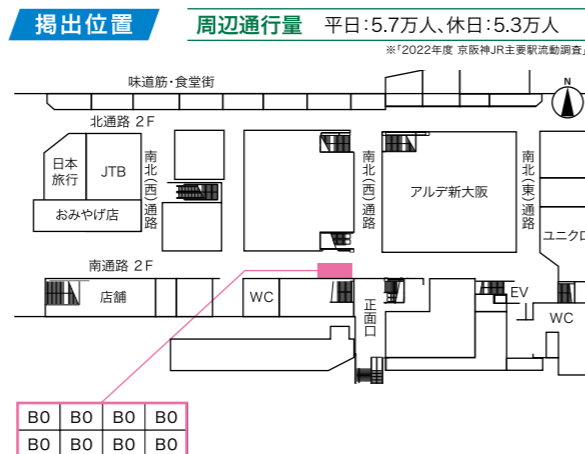

サイズ	掲出枚数	掲出開始日	掲出期間	広告料金
B0	8枚	月曜日	7日	242,000円 (税込 266,200円)
B1	16枚			
シート <H2,060mm×W5,824mm>	1枚			547,000円 (税込 601,700円)

(シート掲出の場合)
 ※広告料金には、シート出力費、意匠取付撤去費、作業立会費を含みます(完全データ入稿となります)。
 ※掲出方法はタッカー留めです(粘着素材は使用していません)。
 ※シート掲出撤去は深夜作業です。

三ノ宮駅ジャンボ4(A/B)セット

▶ 平日・休日ともに通行量が多い中央改札内でインパクトのある訴求が可能。

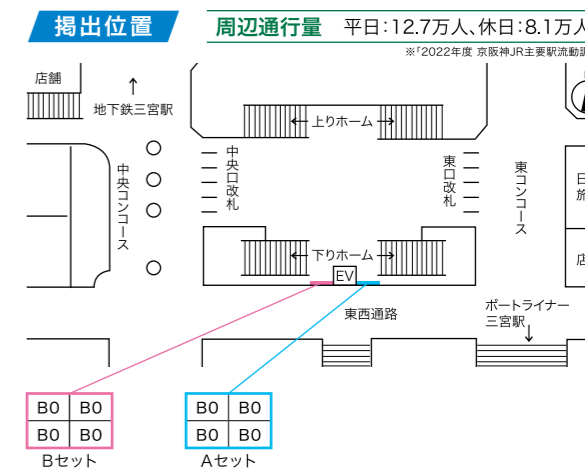

商品名	サイズ	掲出枚数	掲出開始日	掲出期間	広告料金
ABセット	B0(B1)	8枚(16枚)	月曜日	7日	334,000円 (税込 367,400円)
A/B	B0(B1)	4枚(8枚)			

※シート掲出については、別途お問い合わせください。

和歌山駅ジャンボ4

ショッピングエリアに繋がる地下道にあり、たま駅長でお馴染みの和歌山電鉄への乗り継ぎ通路で多くのお客様にインパクトのある訴求が可能。

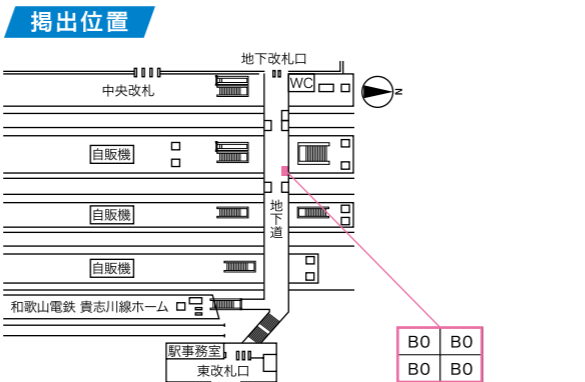

サイズ	掲出枚数	掲出開始日	掲出期間	広告料金
B0	4枚	火曜日	7日	120,000円(税込132,000円)
B1	8枚			

※シート掲出については、別途お問い合わせください。

トライアングルセット(阪急×阪神×JR西日本)

JR大阪駅、阪急大阪梅田駅、阪神大阪梅田駅の3ヶ所に設置。インパクトと訴求率の高いお得なポスターセット。

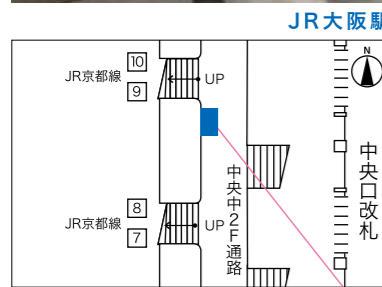

※JR大阪駅は中央中2階北ジャンボセットの9、10番ホーム側を使用します。 ※同じ掲示板の左側に別クライアント様が掲出されることがあります。

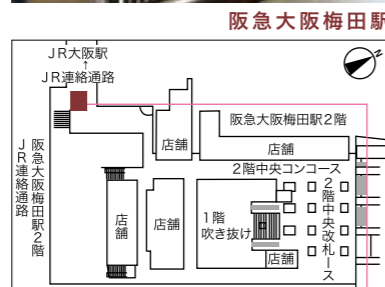

※パネル仕様での提出になります。

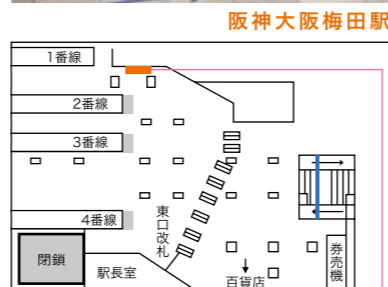

※データを見るJR西日本2023 ※阪急電鉄(株)2022年通年平均 ※阪神電気鉄道(株)2018ハンドブック



周辺通行量	JR大阪駅	平日: 6.8万人、休日: 5.8万人
	阪急大阪梅田駅	平日: 11.0万人、休日: 9.5万人
	阪神大阪梅田駅	10.2万人

掲出駅の乗降人数データ

駅名	乗降人数	合計
JR大阪駅	694,156人	1,241,867人
阪急大阪梅田駅	402,947人	
阪神大阪梅田駅	144,764人	

サイズ	掲出枚数	掲出開始日	掲出期間	掲出エリア	広告料金
B0	12枚	月曜日	7日	JR大阪駅(中央中2階) 阪急大阪梅田駅(2階JR連絡通路) 阪神大阪梅田駅(1番線ホーム)	600,000円(税込660,000円)
B1	24枚				

※広告料金は、阪急のパネル加工費を含みます。ポスターで納品してください。

梅田御堂筋エリアジャンボセット(Osaka Metro×JR西日本)

ショッピングの中心となるOsaka Metro御堂筋線とJR大阪駅内トップクラスの流動数を誇るエリアとのコラボセット



Osaka Metro: 梅田ハーフジャンボ



JR西日本: 大阪駅南口ジャンボ4A

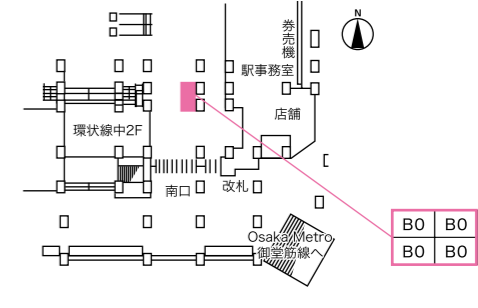
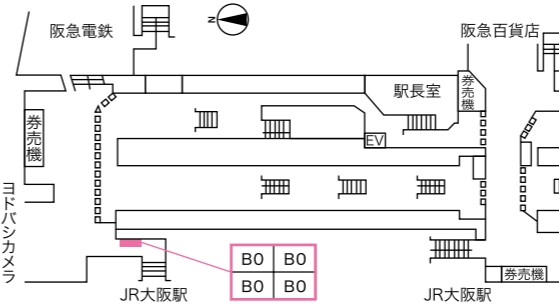

商品名	サイズ	掲出枚数	掲出開始日	掲出期間	広告料金
Osaka Metro: 梅田ハーフジャンボ	B0(B1)	4枚(8枚)	月曜日	7日	464,000円(税込510,400円)
JR西日本: 大阪駅南口ジャンボ4A	B0(B1)	4枚(8枚)			

西梅田エリアジャンボセット(Osaka Metro×JR西日本)

JR大阪駅桜橋口改札~Osaka Metro四つ橋線~ビジネスエリアをつなぐビジネスパーソン向けのセット



Osaka Metro: 西梅田ハーフジャンボ



JR西日本: 大阪駅桜橋ジャンボ8ハーフ

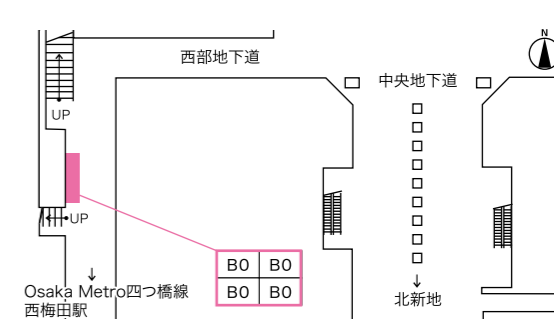
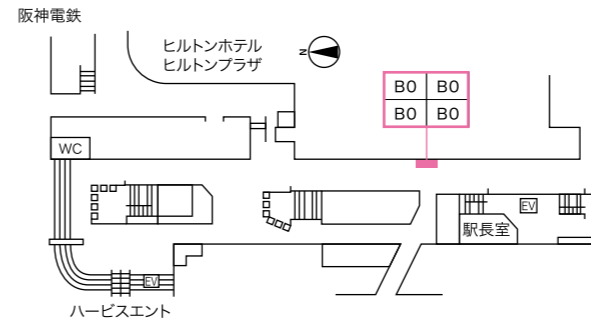

商品名	サイズ	掲出枚数	掲出開始日	掲出期間	広告料金
Osaka Metro: 西梅田ハーフジャンボ	B0(B1)	4枚(8枚)	月曜日	7日	424,000円(税込466,400円)
JR西日本: 大阪駅桜橋ジャンボ8ハーフ	B0(B1)	4枚(8枚)			

京都線・神戸線快速27駅セット

▶ JR京都線・JR神戸線の快速が停車する主要27駅を押さえたポスターセット。
京都線快速12駅セットと神戸線快速16駅セットを組み合わせたお得な料金設定。



大阪駅

掲出駅

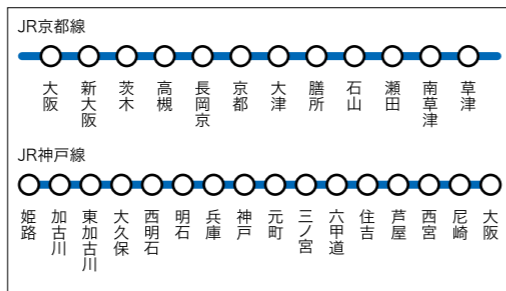

掲出形態

B0
各駅1枚 (B1ポスターは各駅2枚)

※ **B0 B0** 大阪駅のみ2枚 (B1ポスターは4枚)

サイズ	掲出枚数	掲出開始日	掲出期間	掲出駅数	広告料金
B0	28枚	月曜日	7日	27駅	816,000円 (税込 897,600円)
B1	56枚				

神戸線快速16駅セット

▶ JR神戸線の快速停車駅ご利用者に効率的に訴求できるポスターセット。

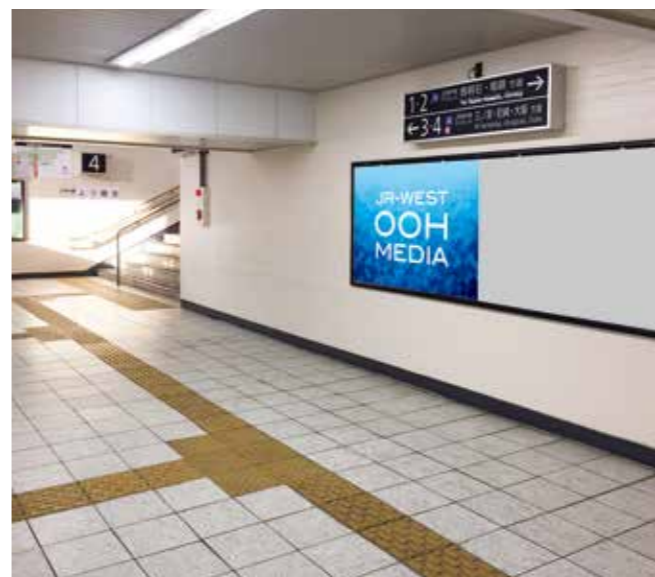

元町駅

掲出駅

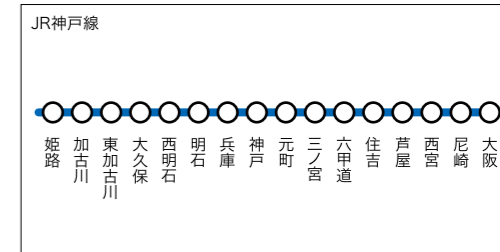

掲出形態

B0
各駅1枚 (B1ポスターは各駅2枚)

サイズ	掲出枚数	掲出開始日	掲出期間	掲出駅数	広告料金
B0	16枚	月曜日	7日	16駅	503,000円 (税込 553,300円)
B1	32枚				

京都線快速12駅セット

▶ JR京都線の快速停車駅ご利用者に効率的に訴求できるポスターセット。



膳所駅

掲出駅

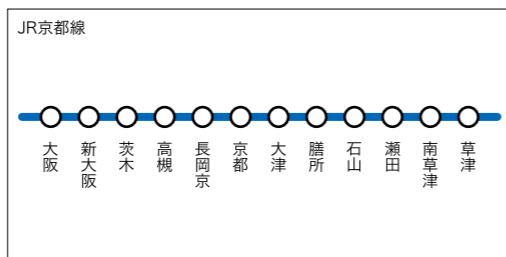

掲出形態

B0
各駅1枚 (B1ポスターは各駅2枚)

サイズ	掲出枚数	掲出開始日	掲出期間	掲出駅数	広告料金
B0	12枚	月曜日	7日	12駅	403,000円 (税込 443,300円)
B1	24枚				

京都線・神戸線新快速8駅(ハーフ)セット

▶ JR京都線・JR神戸線の新快速停車駅ご利用者に効率的に訴求できるポスターセット。



尼崎駅(ハーフI)(ハーフII)

掲出駅

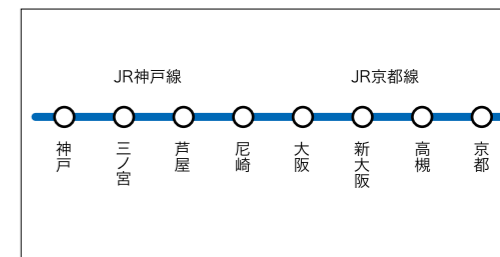

掲出形態

B0 (ハーフI) **B0 (ハーフII)** 各駅B0×1枚 (B1ポスターは各駅2枚) セットの場合、B0連貼り掲出

種別	サイズ	掲出枚数	掲出開始日	掲出期間	掲出駅数	広告料金
セット	B0	16枚	月曜日	7日	8駅	624,000円 (税込 686,400円)
	B1	32枚				
ハーフI	B0	8枚	月曜日	7日	8駅	347,000円 (税込 381,700円)
	B1	16枚				
ハーフII	B0	8枚	月曜日	7日	8駅	347,000円 (税込 381,700円)
	B1	16枚				

環状線16駅(ハーフ)セット

▶ 大阪環状線のご利用者に効率的に訴求できるポスターセット。



京橋駅

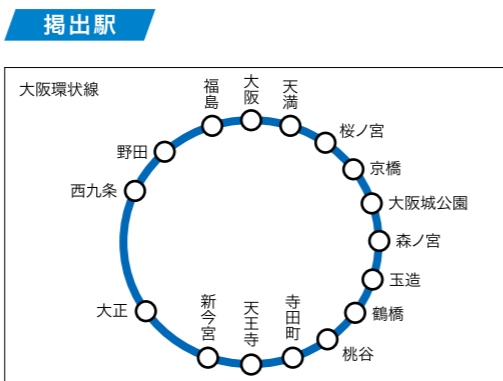

桃谷駅



大阪城公園駅

掲出形態

- B0 (ハーフI)
- B0 (ハーフII)
- B0 (ハーフIII)

各駅B0×1枚
(B1ポスターは各駅2枚)
セットの場合、B0連貼り掲出
掲出枠順が上記と異なる駅がございます。

種別	サイズ	掲出枚数	掲出開始日	掲出期間	掲出駅数	広告料金
セット (ハーフI・ハーフII)	B0	32枚	月曜日	7日	16駅	920,000円 (税込 1,012,000円)
	B1	64枚				
ハーフI	B0	16枚				507,000円 (税込 557,700円)
	B1	32枚				
ハーフII	B0	16枚				507,000円 (税込 557,700円)
	B1	32枚				
ハーフIII	B0	16枚	507,000円 (税込 557,700円)			
	B1	32枚				

大阪駅LED7セット

▶ 環状線ホームから他線への乗り換えや、中央改札へ向かう導線上にあるLED照明付き掲示板。



掲出位置 周辺通行量 平日:10.7万人、休日:8.5万人
※「2022年度 京阪神JR主要駅流動調査」

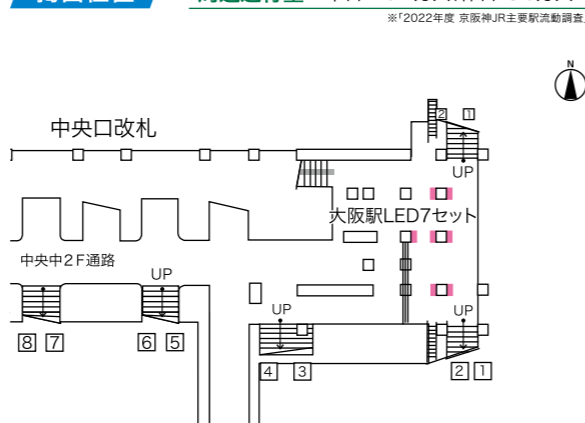

サイズ	掲出枚数	掲出開始日	掲出期間	広告料金
B1	7枚	月曜日	7日	160,000円 (税込 176,000円)

キャンパスセット

▶ 京阪神主要路線で学生の乗降が多い駅をセレクト。路線をチョイスすることも可能。



明石駅



大阪駅



岸辺駅



京橋駅

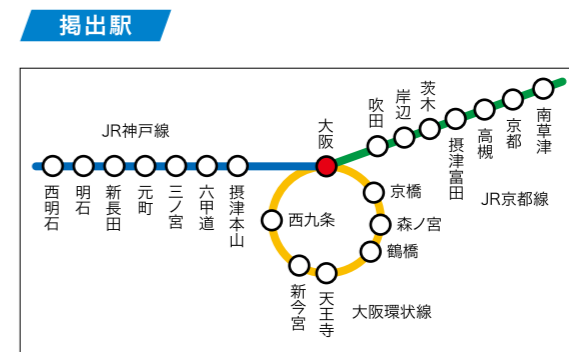

掲出形態

- B0 各駅B0×1枚 (B1ポスターは各駅2枚)

※ B0 B0 B0
フルセットの大阪駅は3枚 (B1ポスターは6枚)
正面より左側から京都線、神戸線、環状線の並びとなります。

種別	サイズ	掲出枚数	掲出開始日	掲出期間	掲出駅数	広告料金
21駅フルセット	B0	23枚	月曜日	7日	21駅	764,000円 (税込 840,400円)
	B1	46枚				
京都線8駅セット	B0	8枚			8駅	280,000円 (税込 308,000円)
	B1	16枚				
神戸線8駅セット	B0	8枚			8駅	280,000円 (税込 308,000円)
	B1	16枚				
環状線7駅セット	B0	7枚	7駅	280,000円 (税込 308,000円)		
	B1	14枚				

大阪駅桜橋LED4セット

▶ 中央連絡通路正面に位置し、桜橋改札導線上にあるLED照明付き掲示板。主にビジネスパーソン向けにインパクトのある訴求が可能。



掲出位置 周辺通行量 平日:11.2万人、休日:5.8万人
※「2022年度 京阪神JR主要駅流動調査」

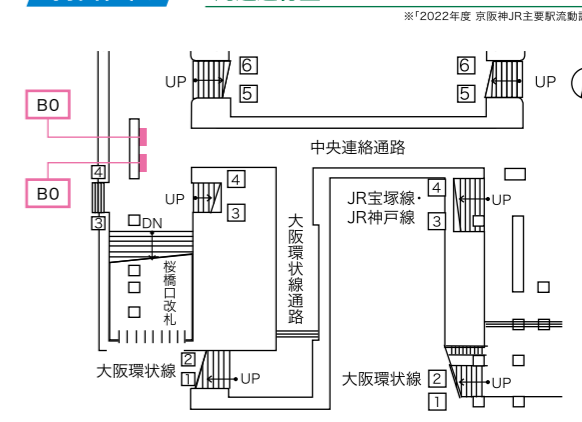

サイズ	掲出枚数	掲出開始日	掲出期間	広告料金
B0	2枚	月曜日	7日	115,000円 (税込 126,500円)
B1	4枚			

サインボード

▶ ローカル駅から主要駅まで数多く設置した馴染みのあるメディア。



コンコース柱 電照



改札内コンコース壁面 電照



ホーム壁面 平額



ホーム線外 建植



大阪駅ホーム風防壁 電併

・駅・サイズ・料金等の詳細についてはお問い合わせください。
 ・媒体によっては定期的に意匠変更が必要なものがございますので別途お問い合わせください。

この他さまざまな種類の媒体がございますのでお問い合わせください。

車両メディア

WESTビジョン
▶ p.77

車内ポスター
▶ p.83

ステッカー
▶ p.91

北近畿エリア
▶ p.94

ADトレイン・
車体広告
▶ p.95

共同商品
▶ p.99

新幹線メディア
▶ p.103

JR-WEST VEHICLE



JR-WEST
VEHICLE
MEDIA

普通電車

Local Train

大阪市内を一周する大阪環状線をはじめ、大阪駅を中心に京阪神都市近郊を走行します。

車内はロングシートで、各駅停車として運行されることが多く、ドア横ポスターやドアガラスステッカーなど乗降時に乗客の目に留まりやすいのが特徴です。



323系車内

1週間の延べ利用者数1,200万人

関西圏全線(普通)

広告到達率

ドア横ポスター 39.5%
ツインステッカー 46.8%

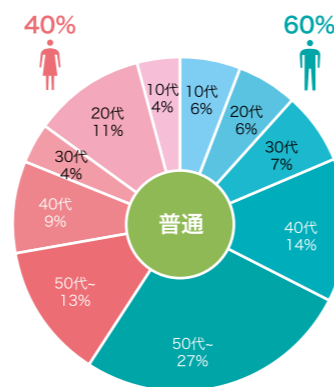

※「交通広告効果測定調査」 ※繰数処理の関係上合計しても100%にならない場合があります。

MEDIA 車両メディアの掲出位置を公開!

普通電車、快速電車の車内の特徴や広告掲出位置をご紹介します。



JR-WEST
VEHICLE
MEDIA

快速電車

Rapid Train

長距離を走行し主要駅をつなぐため、幅広いエリアからの乗客が広告に接触します。

快速や新快速は停車駅が少なく乗車時間も長いため、効果的な訴求が期待できます。

車内はクロスシートで、特に中ぶりやWESTビジョンが正面となり広告の視認も高まります。



225系車内

1週間の延べ利用者数1,100万人

関西圏全線(快速)

広告到達率

中ぶりワイド 47.1%
WESTビジョン 44.0%

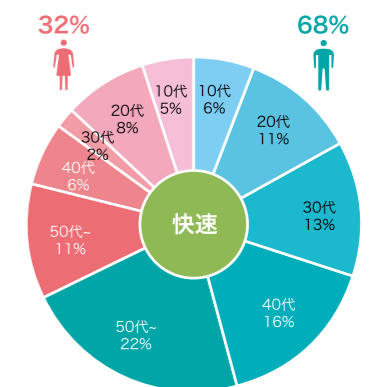

※「交通広告効果測定調査」 ※繰数処理の関係上合計しても100%にならない場合があります。

車両メディア掲出路線図



路線別 車両紹介

大阪環状線	323系[普通] 225系[快速] 223系[快速] 221系[快速]	JRゆめ咲線	323系[普通]
JR京都線 JR神戸線	321系[普通] 207系[普通] 225系[快速] 223系[快速] 221系[快速]	琵琶湖線	225系[快速] 223系[快速] 221系[快速]
湖西線	225系[快速] 223系[快速] 221系[快速]	嵯峨野線	223系[快速] 221系[快速]
JR宝塚線	225系[快速] 223系[快速] 221系[快速]	草津線	221系[快速]
JR東武線	321系[普通] 207系[普通]	学研都市線	223系[快速] 221系[快速]
奈良線	321系[普通] 207系[普通]	おおさか東線	221系[快速]
和歌山線	227系 221系[快速]	赤穂線 山陽線	225系[快速] 223系[快速]
姫新線	122-127系 [気動車]	大和路線	221系[快速]
播但線	103系[普通]	関西空港線	225系[快速] 223系[快速]
加古川線	125系[普通] 103系[普通]	阪和線	225系[快速] 223系[快速]
山陰線	221系[快速] 気動車	万葉まほろば線	227系
福知山線	223系[快速] 113系[快速]	きのくに線	227系 225系[快速] 223系[快速]

車内広告位置図



- ① WESTビジョン
- ② 中ぶり
- ③ ドア横ポスター
- ④ ドア上・まど上ポスター
- ⑤ ドア上フレームポスター(小)
- ⑥ ドアガラスステッカー
女性専用車ステッカー
- ⑦ ツインステッカー
- ⑧ ドア横ステッカー

※323系・223系電車のWESTビジョン設置位置は異なります。

※掲載写真は、各車両形式の一例です。
 路線によってデザインや塗装色がある場合があります。
 ※車両形式により普通・快速を区分しています。
 ※快速電車は一部の区間で普通電車として走行します。
 ※運転本数が少ない車両(数本程度)については、表記を割愛
 しています。

WESTビジョン

323系



321系・225系



223系



放映路線

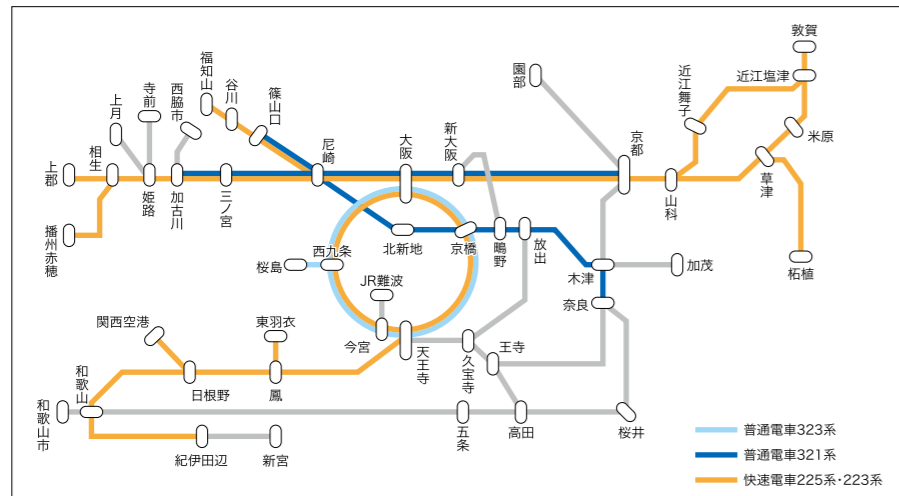

※運転本数が少ない区間(数本程度)については、表記を割愛しています。

モニター位置

※ が広告用モニター

普通電車323系

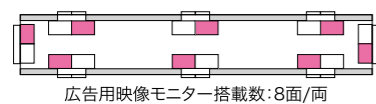

普通電車321系

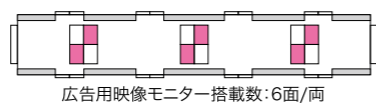

快速電車225系

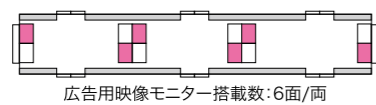

快速電車223系

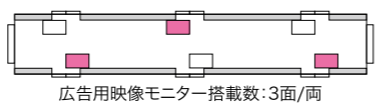

放映内容

広告	CM/番組	宣伝素材/ニュース、天気予報、生活情報、クイズなどの素材	約14分 (1ロール)
	JR広告	JR西日本の宣伝素材	
鉄道情報		路線案内、次駅案内、到着前乗換案内などの業務素材	

※223系では、WESTビジョン内で列車の遅延情報も放映されます。

また、大多数の線区で運休(計画運休も含む)するような災害が発生した場合、広告の放映を中止することがあります。

商品概要

※2024年3月末時点

車両形式	運行路線	編成数(車両数)	広告モニター数
普通電車 323系	大阪環状線、JRゆめ咲線	8両編成22本(176両)※ ※女性専用車は各編成1両	1,408面 (1両8面×176両)
普通電車 321系	JR京都線、JR神戸線、JR宝塚線、JR東西線 学研都市線	7両編成39本(273両) ※女性専用車は各編成1両	1,638面 (1両6面×273両)
快速電車 225系	JR京都線、JR神戸線、琵琶湖線、湖西線、山陽線 福知山線、JR宝塚線、大阪環状線、阪和線、関西空港線 北陸線、草津線、赤穂線、きのくに線、羽衣線	4両編成58本(232両) 6両編成30本(180両) 8両編成14本(112両)	3,144面 (1両6面×524両)
快速電車 223系	JR京都線、JR神戸線、琵琶湖線、湖西線、山陽線 北陸線、草津線、赤穂線	4両編成17本(68両) 6両編成1本(6両) 8両編成32本(256両)	990面 (1両3面×330両)
合計			7,180面(1,303両)

※総車両数(ADトレイン等が走行する際、編成数(車両数)は減少します。)

商品名	放映期間	放映開始日	広告料金
全車	15秒スポット	1週間	1,650,000円(税込 1,815,000円)
		4週間	5,940,000円(税込 6,534,000円)
	30秒スポット	1週間	3,300,000円(税込 3,630,000円)
		2週間	5,940,000円(税込 6,534,000円)
	番組(60秒)+CM(30秒)	13週間	53,700,000円(税込 59,070,000円)
		26週間	92,400,000円(税込 101,640,000円)

商品名	放映期間	放映開始日	広告料金
女性専用車 ※1	15秒スポット	1週間	320,000円(税込 352,000円)
		4週間	1,152,000円(税込 1,267,200円)
	30秒スポット	1週間	640,000円(税込 704,000円)
		2週間	1,152,000円(税込 1,267,200円)
環状線※2	15秒スポット	1週間	375,000円(税込 412,500円)
空港アクセス※3 (阪和・関空線)	15秒スポット	1週間	450,000円(税込 495,000円)
	30秒スポット	1週間	900,000円(税込 990,000円)

※1 「WESTビジョン 女性専用車」は普通電車323系・321系の女性専用車(1編成に1両計61両)で放映する商品です。

※2 「WESTビジョン 環状線」は普通電車323系で放映する商品です。

※3 「WESTビジョン 空港アクセス」は快速電車225系(大阪環状線・阪和線・関西空港線・羽衣線等)で放映する商品です。

※「番組+CM」の番組部分は、クライアント様にてご用意ください。番組内容は企画段階からご相談ください。

※車両設備・システム上の理由により、放映が一時的に中断されたり放映不能になることがありますのでご了承ください。

※放映期間中(素材納品以降)に急遽素材の変更や削除は、現行システムの都合上、原則できません。

※納品素材は、当社指定のデータ入稿をお願いします。

※放映保証は90%の稼働とします。

※長期間放映をご希望の際はご相談ください。

納品仕様

●データ入稿 (動画)	
フォーマット形式	MPEG-2(PS) GOP M:3 N:15 (音声データを入れる場合、MPEG-1 Layer2)
サイズ	1440×1080i(4:3)、1920×1080i(16:9)
フレームレート	29.97フレーム/秒
ビットレート	8Mbps~55Mbps
コンテンツ秒数	放映秒数ジャストで入稿してください。
(静止画)	
ファイル形式	JPEG(プログレッシブJPEGは除く)
サイズ	1280×960(700KB以下)、1920×1080(1000KB以下)

放映画角

データサイズ	画角	
	4:3 (321系・225系)	16:9 (323系・223系)
1440×1080i (SD)		 ※左右に黒味が入ります。
1920×1080i (フルHD)		 ※上下に黒味が入ります。

※赤色部分: フレームの陰になるため、文字等配置禁止領域(上下左右5%)です。映像の記録は必要です。※ピンク部分: 文字配置許容領域。

WESTビジョンコンテンツ連動広告



花粉情報画面サンプル

放映内容

ご提供可能な指数情報は、洗濯指数、傘指数、WBGT熱中症情報、紫外線指数、素肌乾燥指数、花粉情報などです。詳細はお問い合わせください。指数情報画面に商品ロゴ、商品広告枠を設けており、商品等の訴求が可能です。その後CMを放映します。

商品名		放映期間	放映開始日	広告料金
全車	コンテンツ連動広告(15秒) + CM(15秒)	1週間	月曜日	2,500,000円(税込 2,750,000円)

※CMの入稿仕様、意匠審査等の手続きのスケジュールは通常商品のレギュレーションに準じます。
 ※コンテンツ内容に応じて、CMの出し分けはできません。
 ※ロール別放映、曜日別放映、時間帯別放映のオプションメニューの設定はありません。
 ※コンテンツ内容によっては実施料金が異なることもありますので、事前にお問い合わせください。
 ※コンテンツプロバイダーは弊社の手配となります。コンテンツの情報提供料、画面制作費も含まれます。
 ※放映保証は90%の稼働とします。

オプションメニュー

オプション名	素材数	広告料金
全車	1~3	100,000円(税込 110,000円)
	4~7	150,000円(税込 165,000円)
女性専用車 環状線	1~3	50,000円(税込 55,000円)
	4~7	100,000円(税込 110,000円)

(1) 1週間に最大7素材まで放映可能です。

(2) 以下3つの放映パターンがあります。

① ロール別放映…ロールごとに放映素材の切替ができます。

② 曜日別放映…曜日を指定し、1日単位の切替ができます。

③ 時間帯別放映…時間を指定し、時間帯ごとの切替ができます。1日の中で最大3つの時間帯分けまで可能(1週間同一の時間帯指定)。

※上記以外の放映パターンまたは上記放映パターンの組み合わせをご希望の場合は、事前にお問い合わせください。

天気予報オプション



天気予報画面サンプル

オプション名	放映期間	放映開始日	広告料金
天気予報オプション	1週間	月曜日	350,000円(税込 385,000円)

※天気予報(30秒)のあとに、続けてCMが放映されます。

※天気予報画面をオリジナルデザインで希望の場合、スケジュール、料金が変わりますので、事前にお問い合わせください。

※コンテンツプロバイダーは弊社の手配となります。画面制作費も含まれます。

※放映保証は90%の稼働とします。

WESTビジョン記事広告



記事広告画面サンプル

放映内容

共同通信社「WESTビジョンNEWS」に続けて記事広告、CMを放映します。

商品名		放映期間	放映開始日	広告料金
全車	記事広告(15秒) + CM(15秒)	1週間	月曜日	2,900,000円(税込 3,190,000円)

※記事広告の素材は原則、広告主のプレスリリースとし、後に放映する広告との関連性が認められるものに限りです。

※記者による直接取材をご希望の場合は料金が変わりますので、事前にお問い合わせください。

※コンテンツプロバイダーは弊社の手配となります。記事制作、画面制作費も含まれます。

※放映保証は90%の稼働とします。

大阪まるっとまんなかビジョンセット (Osaka Metro テレビジョン+WESTビジョン)



(Osaka Metro テレビジョン)

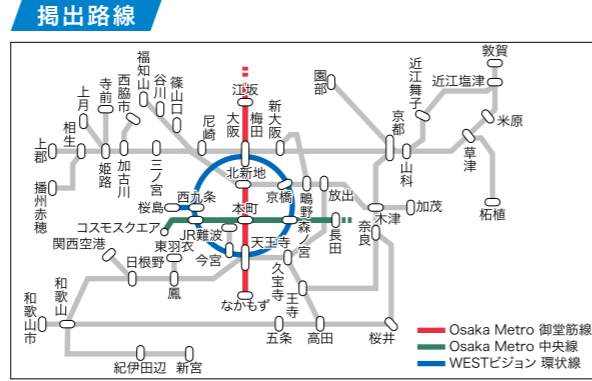

商品概要

- 放映路線・モニタサイズ
- Osaka Metro テレビジョン (Osaka Metro) 御堂筋線30000系 17.5インチ (16:9) 20系 15.7インチ (16:9) 中央線 30000系 17.5インチ (16:9) 400系 21.5インチ (16:9)
- WESTビジョン (JR西日本) 大阪環状線、JRゆめ咲線 17インチ (16:9)

商品名	放映期間	放映開始日	広告料金	
大阪まるっとまんなかビジョンセット	15秒スポット	1週間	月曜日	1,060,000円 (税込 1,166,000円)

※Osaka Metro テレビジョンとWESTビジョンの素材を変えることは可能です。但し、それぞれで別の商品やサービス告知はできません。
 ※納品遅れは別途作業費が発生します。その際はお問い合わせください。
 ※オプションは曜日別放映のみ可能です。詳細はお問い合わせください。

東阪セット (トレインチャンネル+WESTビジョン)



(トレインチャンネル)



(サイドチャンネル)

商品概要

- 放映路線・モニタサイズ
- トレインチャンネル (JR東日本) 中央線快速、中央線-総武線各駅停車 15インチ (4:3) 横須賀線-総武線快速 21.5インチ (16:9)
- サイドチャンネル 山手線、京浜東北線-根岸線、京葉線、埼京線、横浜線、南武線、常盤線各駅停車、ゆりかもめ 17インチ (16:9)
- WESTビジョン (JR西日本) JR京都線、JR神戸線、琵琶湖線、湖西線、山陽線、福知山線、JR宝塚線、JR東西線、学研都市線、大阪環状線、JRゆめ咲線 阪和線、関西空港線、北陸線、草津線、赤穂線、きのくに線、羽衣線 19インチ (4:3)・21インチ (16:9) 大阪環状線、JRゆめ咲線 17インチ (16:9)

商品名	枠数	放映期間	放映開始日	広告料金	
東阪セット	15秒スポット	4枠	1週間	月曜日	6,450,000円 (税込 7,095,000円)

※お申し込みは1枠あたり、1商品1サービスを原則とします。
 ※トレインチャンネルとWESTビジョンの素材を変えることは可能です。但し、それぞれで別の商品やサービス告知はできません。
 ※納品遅れは別途作業費が発生します。その際はお問い合わせください。
 ※車両故障や事故等のトラブルで運行が変更・中止となる場合がありますので予めご了承ください。
 ※またシステム上の理由から、一部または全編成にて放映できなくなる可能性があります。これらの場合、広告料金変更の対象にはなりません。
 ※オプション3素材までは広告料金に含まれます。4~7素材/15秒あたり:600,000円 (税込660,000円)
 ※ご希望の場合はお申し込み前にお問い合わせください。
 ※トレインチャンネルにはサイドチャンネルも含まれます。

ほなとりあえず関西ビジョンセット (Osaka Metroテレビジョン+WESTビジョン)



(Osaka Metro テレビジョン)

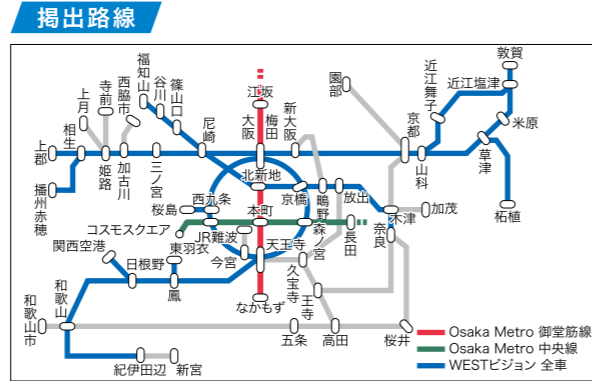

商品概要

- 放映路線・モニタサイズ
- Osaka Metro テレビジョン (Osaka Metro) 御堂筋線30000系 17.5インチ (16:9) 20系 15.7インチ (16:9) 中央線 30000系 17.5インチ (16:9) 400系 21.5インチ (16:9)
- WESTビジョン (JR西日本) JR京都線、JR神戸線、琵琶湖線、湖西線、山陽線、福知山線、JR宝塚線、JR東西線、学研都市線 大阪環状線、JRゆめ咲線、阪和線、関西空港線、北陸線、草津線、赤穂線、きのくに線 羽衣線 19インチ (4:3)・21インチ (16:9) 大阪環状線、JRゆめ咲線 17インチ (16:9)

商品名	放映期間	放映開始日	広告料金	
ほなとりあえず関西ビジョンセット	15秒スポット	1週間	月曜日	2,120,000円 (税込 2,332,000円)

※Osaka Metro テレビジョンとWESTビジョンの素材を変えることは可能です。但し、それぞれで別の商品やサービス告知はできません。
 ※納品遅れは別途作業費が発生します。その際はお問い合わせください。
 ※オプションは曜日別放映のみ可能です。詳細はお問い合わせください。

東阪福セット (トレインチャンネル+WESTビジョン+トレインチャンネル福岡)



(トレインチャンネル)



(トレインチャンネル福岡)

商品概要

- 放映路線・モニタサイズ
- トレインチャンネル (JR東日本) 中央線快速、中央線-総武線各駅停車 15インチ (4:3) 横須賀線-総武線快速 21.5インチ (16:9)
- サイドチャンネル 山手線、京浜東北線-根岸線、京葉線、埼京線、横浜線、南武線、常盤線各駅停車、ゆりかもめ 17インチ (16:9)
- WESTビジョン (JR西日本) JR京都線、JR神戸線、琵琶湖線、湖西線、山陽線、福知山線、JR宝塚線、JR東西線、学研都市線、大阪環状線、JRゆめ咲線 阪和線、関西空港線、北陸線、草津線、赤穂線、きのくに線、羽衣線 19インチ (4:3)・21インチ (16:9) 大阪環状線、JRゆめ咲線 17インチ (16:9)
- トレインチャンネル福岡 (JR九州) JR筑肥線、福岡市地下鉄空港線 (直通列車) 17インチ (16:9)

商品名	枠数	放映期間	放映開始日	広告料金	
東阪福セット	15秒スポット	4枠	1週間	月曜日	6,675,000円 (税込 7,342,500円)

※お申し込みは1枠あたり、1商品1サービスを原則とします。
 ※トレインチャンネル、WESTビジョン、トレインチャンネル福岡の素材を変えることは可能です。但し、それぞれで別の商品やサービス告知はできません。
 ※納品遅れは別途作業費が発生します。その際はお問い合わせください。
 ※車両故障や事故等のトラブルで運行が変更・中止となる場合がありますので予めご了承ください。
 ※またシステム上の理由から、一部または全編成にて放映できなくなる可能性があります。これらの場合、広告料金変更の対象にはなりません。
 ※オプション3素材までは広告料金に含まれます。4~7素材/15秒あたり:600,000円 (税込660,000円)
 ※ご希望の場合はお申し込み前にお問い合わせください。
 ※トレインチャンネルにはサイドチャンネルも含まれます。

中づり

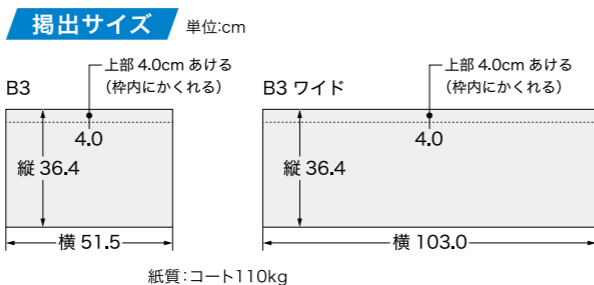

■ 中づり

掲出路線

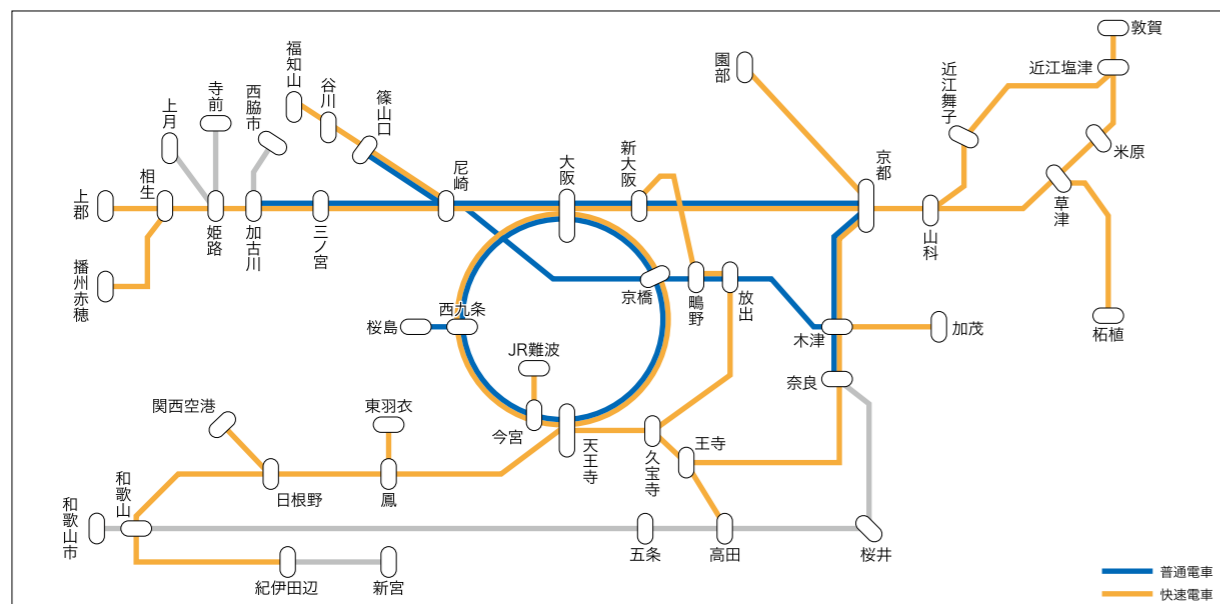

商品名	掲出期間	1両当り掲出枚数	広告料金		掲出枚数	納品枚数	
			シングル	ワイド			
セット	7日	1枚	普通・快速 全車セットA	2,600,000円 (税込 2,860,000円)	5,200,000円 (税込 5,720,000円)	2,821枚	3,650枚
			普通・快速 全車セットB*	2,520,000円 (税込 2,772,000円)	5,040,000円 (税込 5,544,000円)	2,719枚	3,500枚
			普通・快速 連結部セット	1,700,000円 (税込 1,870,000円)	3,400,000円 (税込 3,740,000円)	2,123枚	2,700枚
普通電車	7日	1枚	中づり全車	1,270,000円 (税込 1,397,000円)	2,540,000円 (税込 2,794,000円)	947枚	1,250枚
快速電車			中づり全車A	1,590,000円 (税込 1,749,000円)	3,180,000円 (税込 3,498,000円)	1,874枚	2,400枚
			中づり全車B*	1,510,000円 (税込 1,661,000円)	3,020,000円 (税込 3,322,000円)	1,774枚	2,250枚

*一部掲出されない車両があります。
 ※中づりは、掲出枠を指定してお申し込みはできません。
 お申し込み承認後に予告なく掲出枠を変更する場合がありますので予めご了承ください。

■ 中づり(スポット)

商品名	掲出期間	1両当り掲出枚数	広告料金		納品枚数	消化目安期間	
			シングル	ワイド			
普通電車	7日	1枚	3回	1,710,000円 (税込 1,881,000円)	3,420,000円 (税込 3,762,000円)	3,750枚	2ヶ月~
			4回	2,230,000円 (税込 2,453,000円)	4,460,000円 (税込 4,906,000円)	5,000枚	
			5回	2,740,000円 (税込 3,014,000円)	5,480,000円 (税込 6,028,000円)	6,250枚	3ヶ月~
			6回	3,210,000円 (税込 3,531,000円)	6,420,000円 (税込 7,062,000円)	7,500枚	
快速電車	7日	1枚	3回	2,140,000円 (税込 2,354,000円)	4,280,000円 (税込 4,708,000円)	7,200枚	2ヶ月~
			4回	2,790,000円 (税込 3,069,000円)	5,580,000円 (税込 6,138,000円)	9,600枚	
			5回	3,410,000円 (税込 3,751,000円)	6,820,000円 (税込 7,502,000円)	12,000枚	3ヶ月~
			6回	4,000,000円 (税込 4,400,000円)	8,000,000円 (税込 8,800,000円)	14,400枚	

※7回以上も実施可能です。料金等はお問い合わせください。

■ 中づり(エリア別)

掲出路線

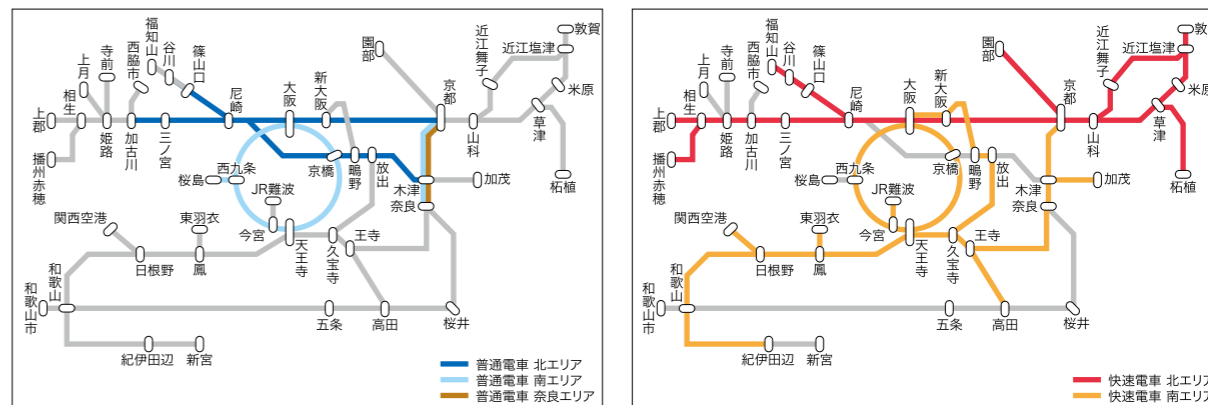

【普通電車】 北エリア……JR京都線、JR神戸線、JR宝塚線、JR東西線、学研都市線
 南エリア……大阪環状線、JRゆめ咲線、大和路線、奈良線
 奈良エリア……奈良線

【快速電車】 北エリア……JR京都線、JR神戸線、琵琶湖線、湖西線、山陽線、福知山線、JR宝塚線、北陸線、草津線、嵯峨野線、赤穂線
 南エリア……大阪環状線、阪和線、関西空港線、大和路線、おおさか東線、奈良線、和歌山線、きのくに線、羽衣線

商品名	掲出期間	1両当り掲出枚数	広告料金		掲出枚数	納品枚数	
			シングル	ワイド			
普通電車	7日	1枚	中づり 北エリア 全車	1,070,000円 (税込 1,177,000円)	2,140,000円 (税込 2,354,000円)	735枚	1,000枚
			中づり 南エリア 全車*	200,000円 (税込 220,000円)	400,000円 (税込 440,000円)	212枚	350枚
			中づり 奈良エリア*	40,000円 (税込 44,000円)	80,000円 (税込 88,000円)	36枚	80枚
快速電車	7日	1枚	中づり 北エリア 全車A	990,000円 (税込 1,089,000円)	1,980,000円 (税込 2,178,000円)	1,156枚	1,500枚
			中づり 北エリア 全車B*	960,000円 (税込 1,056,000円)	1,920,000円 (税込 2,112,000円)	1,110枚	1,400枚
			中づり 南エリア 全車A	600,000円 (税込 660,000円)	1,200,000円 (税込 1,320,000円)	718枚	900枚
			中づり 南エリア 全車B*	550,000円 (税込 605,000円)	1,100,000円 (税込 1,210,000円)	664枚	850枚

*一部掲出されない車両があります。
 **普通電車 中づり 南エリア、奈良エリアには201系が若干走行します。
 ※中づりは、掲出枠を指定してお申し込みはできません。
 お申し込み承認後に予告なく掲出枠を変更する場合がありますので予めご了承ください。

■ 中づり(ローカル線)

掲出路線

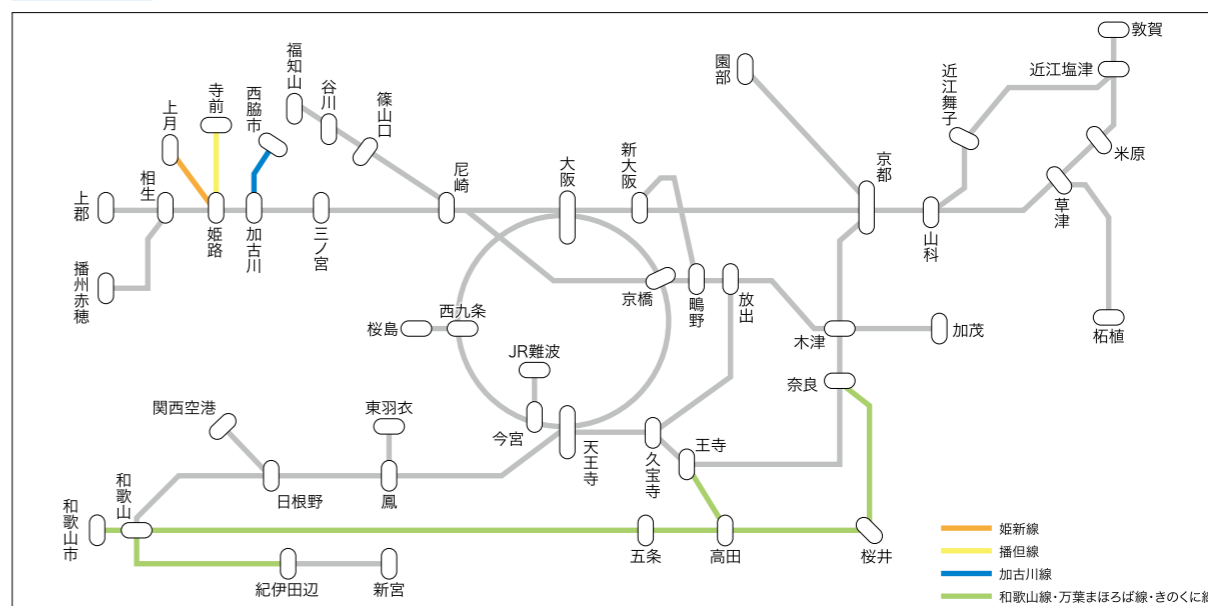

商品名	掲出期間	1両当り掲出枚数	広告料金		掲出枚数	納品枚数
			シングル	ワイド		
姫新線(姫路~上月 122系・127系)	7日	2枚 (表・裏)	34,000円 (税込 37,400円)	68,000円 (税込 74,800円)	74枚	90枚
播但線(姫路~寺前 103系)			17,000円 (税込 18,700円)	34,000円 (税込 37,400円)		
加古川線(加古川~西脇市 103系・125系)	7日	水曜日掲出	42,000円 (税込 46,200円)	84,000円 (税込 92,400円)	136枚	160枚
和歌山線・万葉まほろば線・きのくに線	7日	水曜日掲出				

※中づりは、掲出枠を指定してお申し込みはできません。
 お申し込み承認後に予告なく掲出枠を変更する場合がありますので予めご了承ください。

RENEWAL

ドア横ポスター(1週間)

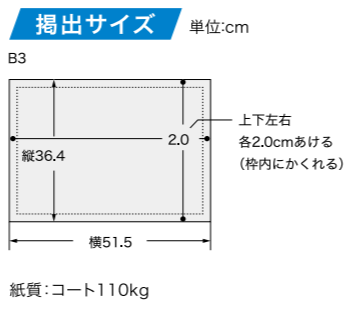

掲出路線

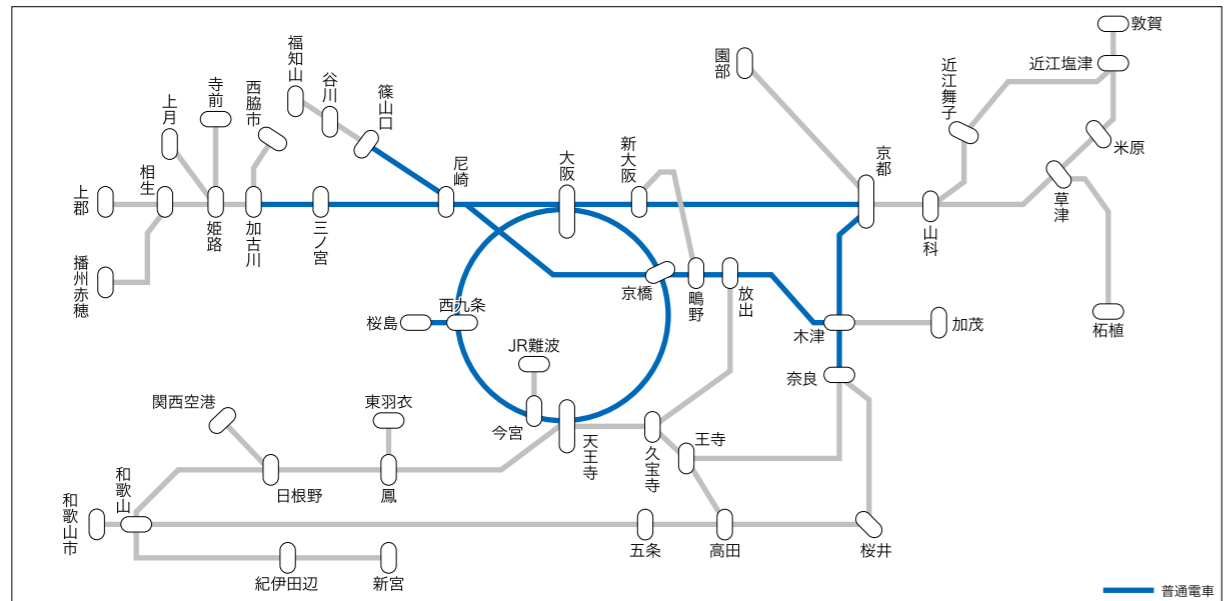

掲出位置

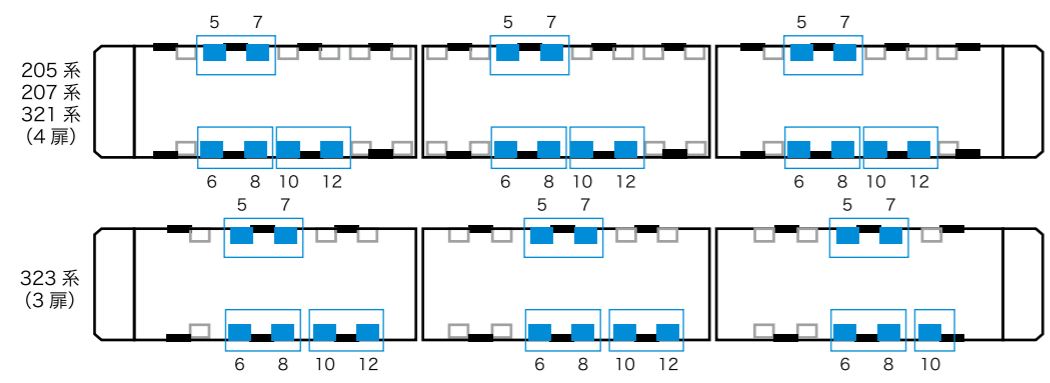

■ 2枚セット

商品名	掲出期間	1両当り掲出枚数	広告料金	掲出枚数	納品枚数	
普通電車	7日 火曜日掲出	2枚	全車 2枚セット (5枠&7枠,6枠&8枠)	2,200,000円 (税込 2,420,000円)	1,894枚	2,500枚
			全車 2枚セット*1 (10枠&12枠)	2,160,000円 (税込 2,376,000円)	1,872枚	2,450枚

*1一部掲出されない車両があります。

■ 1枚

商品名	掲出期間	1両当り掲出枚数	広告料金	掲出枚数	納品枚数
普通電車	7日 火曜日掲出	1枚	1,200,000円 (税込 1,320,000円)	947枚	1,250枚

*2掲出日の2ヶ月前の火曜日からお申し込み可能です。

RENEWAL

ドア横ポスター(1ヶ月)

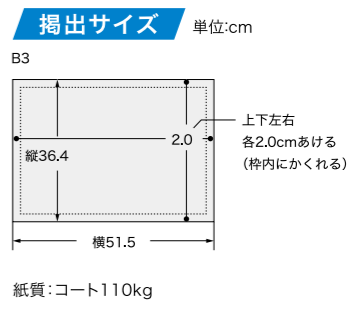

掲出路線

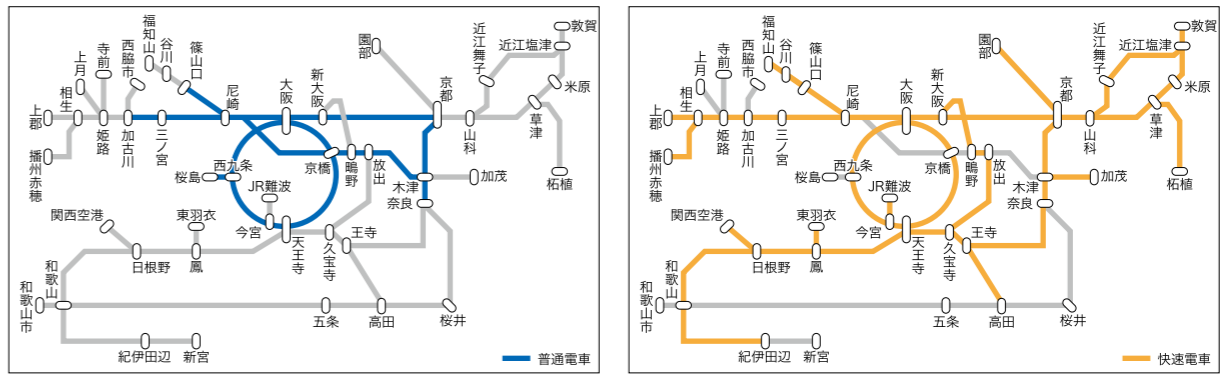

掲出位置

※一例です。車両によって掲出枠がない場合もあります。

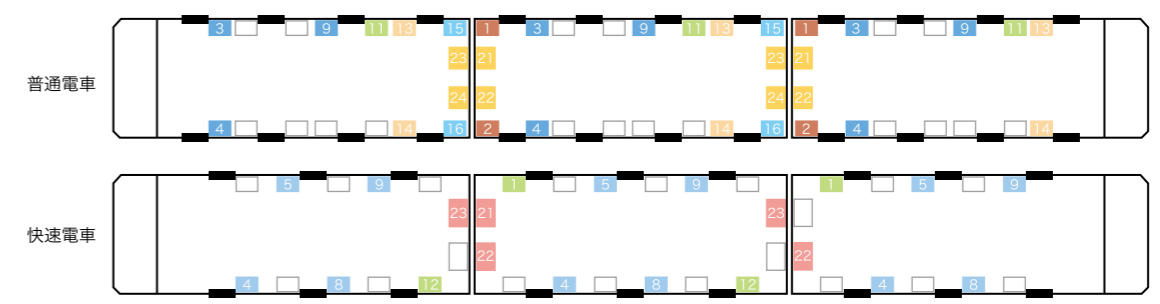

商品名	掲出期間	1両当り掲出枚数	広告料金	掲出枚数	納品枚数	
普通電車	1ヶ月	1枚	全車A (3枠,4枠,9枠)	1,930,000円 (税込 2,123,000円)	947枚	1,250枚
			全車B*1 (11枠)	1,890,000円 (税込 2,079,000円)	925枚	1,200枚
			C*1 (1枠,2枠)	1,510,000円 (税込 1,661,000円)	745枚	1,000枚
			北エリア全車 (13枠,14枠)	1,690,000円 (税込 1,859,000円)	771枚	1,000枚
			北エリア*1 (15枠,16枠)	1,110,000円 (税込 1,221,000円)	591枚	800枚
			ドア横 連結部全車セット (21枠&22枠&23枠&24枠)	2,400,000円 (税込 2,640,000円)	1,544枚	2,000枚
快速電車	1ヶ月	1枚	連結部 21枠	1,520,000円 (税込 1,672,000円)	1,140枚	1,400枚
			連結部 22枠	1,940,000円 (税込 2,134,000円)	1,505枚	1,850枚
			連結部 23枠	1,990,000円 (税込 2,189,000円)	1,509枚	1,850枚
			225系・223系 ドア横 (4枠,5枠,8枠,9枠)*2	1,700,000円 (税込 1,870,000円)	1,260枚	1,600枚
			225系・223系 ドア横 (1枠,12枠)*2	1,370,000円 (税込 1,507,000円)	945枚	1,200枚

*1一部掲出されない車両があります。
 *2関空快速・紀州路快速と、他一部の223系にはドア横(1枠,12枠)、(4枠,5枠,8枠,9枠)はありません。
 ※同意匠を2ヶ月以上連続で掲出する場合は、追加で100枚納品してください。
 ※継続掲出は3ヶ月までです。4ヶ月以降は規定枚数を再度納品してください。
 ※掲出及び撤去作業完了には、約1週間かかります。

車両メディア

車両メディア

車内ポスター

車内ポスター

■ ドア横ポスター（ローカル線）

掲出路線

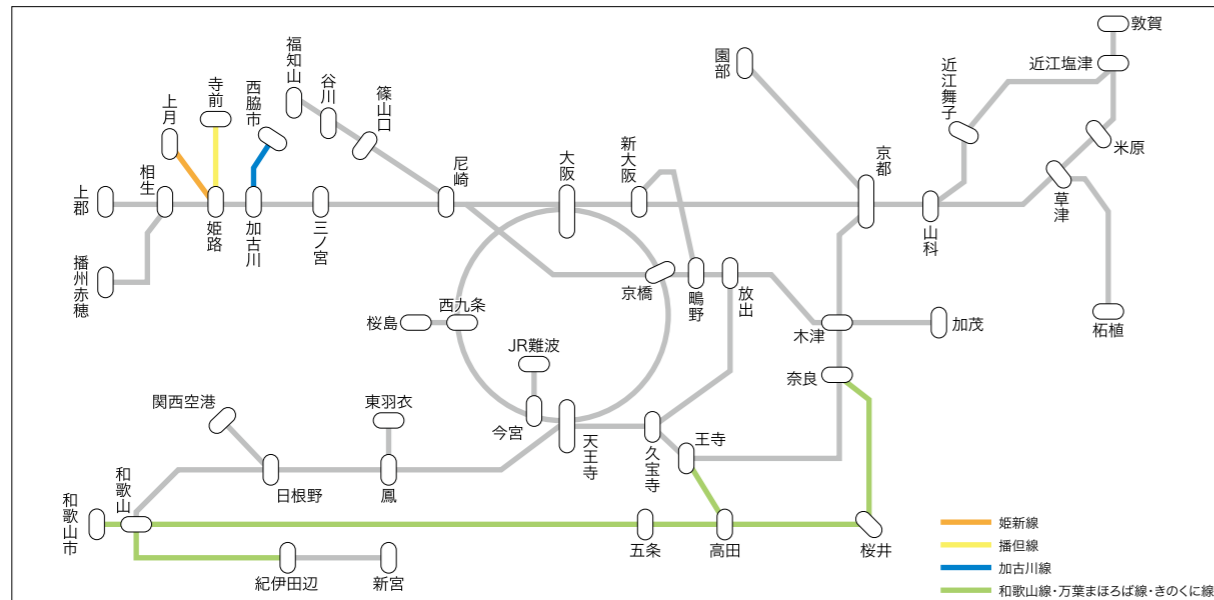

商品名	掲出期間	1両当たり掲出枚数	広告料金	掲出枚数	納品枚数
姫新線(姫路～上月 122・127系)	1ヶ月	1枚から申込可	2,600円(税込 2,860円)	-	-
播但線(姫路～寺前 103系)			2,600円(税込 2,860円)	-	-
加古川線(加古川～西脇市 103系)			2,600円(税込 2,860円)	-	-
和歌山線・万葉まほろば線・きのくに線(227系)		1枚	53,000円(税込 58,300円)	68枚	80枚

※1枚売りの空枠状況はお問い合わせください。

ドア横ポスター（特急）

■ はるか



© 2024 SANRIO CO., LTD. APPROVAL NO. L646739

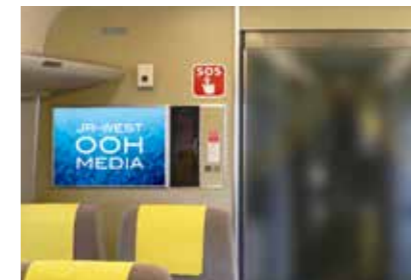

掲出路線

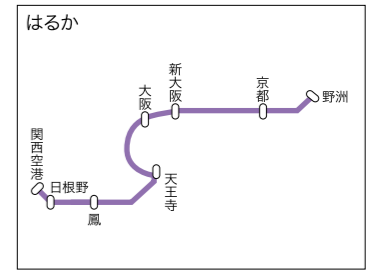

■ くらしお

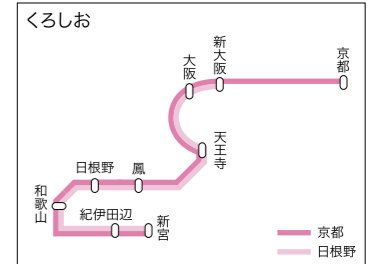

■ サンダーバード

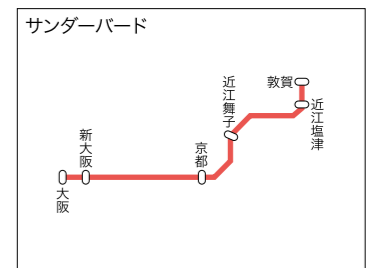

■ スーパーはくと

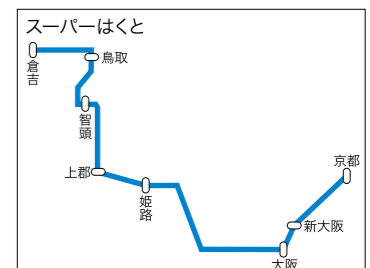

商品名	掲出期間	1両あたり掲出枚数	広告料金	掲出枚数	納品枚数
はるか	1ヶ月	1枚	350,000円(税込 385,000円)	72枚	90枚
くらしお 京都 (289系) 39枚セット			110,000円(税込 121,000円)	39枚	45枚
くらしお 日根野(283系・287系)48枚セット			140,000円(税込 154,000円)	48枚	55枚
サンダーバード			580,000円(税込 638,000円)	204枚	220枚
スーパーはくと	1ヶ月	1枚から申込可	客室 ドア横ポスター	5,500円(税込 6,050円)	-
			デッキ ドア横ポスター	3,500円(税込 3,850円)	-

※掲出及び撤去作業完了には、3～5日かかります。

まど上ポスター

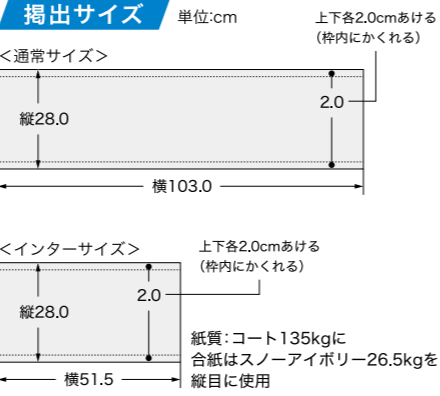

掲出路線

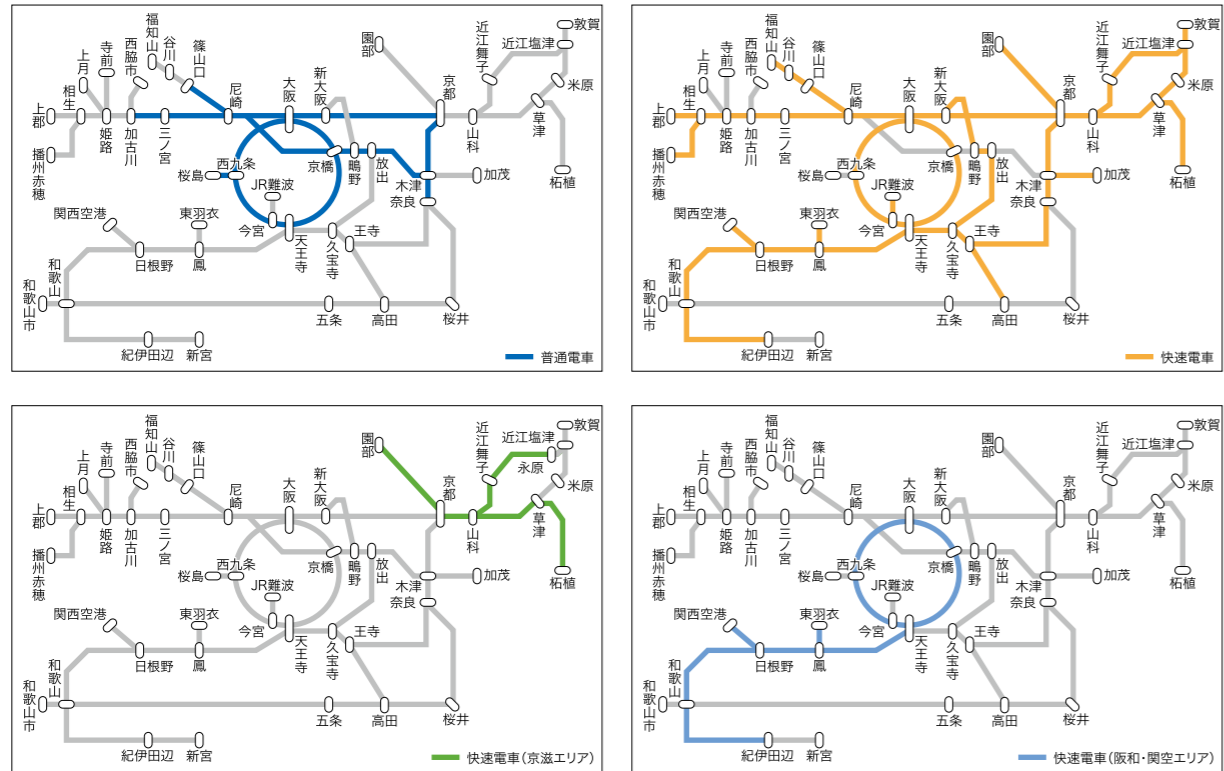

商品名		掲出期間	1両あたり掲出枚数	広告料金	納品枚数	納品枚数
普通電車	全車	1ヶ月	1枚	1,300,000円 (税込 1,430,000円)	947枚	1,250枚
	全車(インターサイズ)			780,000円 (税込 858,000円)	947枚	1,250枚
快速電車	全車	1ヶ月	1枚	2,500,000円 (税込 2,750,000円)	1,874枚	2,400枚
	全車(インターサイズ)			1,270,000円 (税込 1,397,000円)	1,874枚	2,400枚
	京滋エリア			200,000円 (税込 220,000円)	190枚	230枚
阪和・関空エリア				400,000円 (税込 440,000円)	346枚	410枚

※全車以外の商品もございます。お問い合わせください。
 ※インターサイズ、京滋エリア、阪和・関空エリアは掲出開始月の2ヶ月前の1日からお申し込み可能です。
 ※6ヶ月料金(20%割引)、12ヶ月料金(30%割引) 詳細はお問い合わせください。
 (インターサイズ、京滋エリア、阪和・関空エリアは対象外)
 ※同意匠を2ヶ月以上連続で掲出する場合は、追加で100枚納品してください。
 継続掲出は3ヶ月までです。4ヶ月以降は規定枚数を再度納品してください。
 (インターサイズ、京滋エリア、阪和・関空エリアは対象外)
 ※掲出及び撤去作業完了には、約1週間かかります。

ドア上ポスター

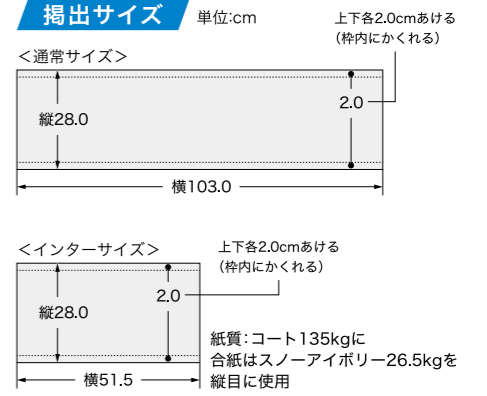

掲出路線

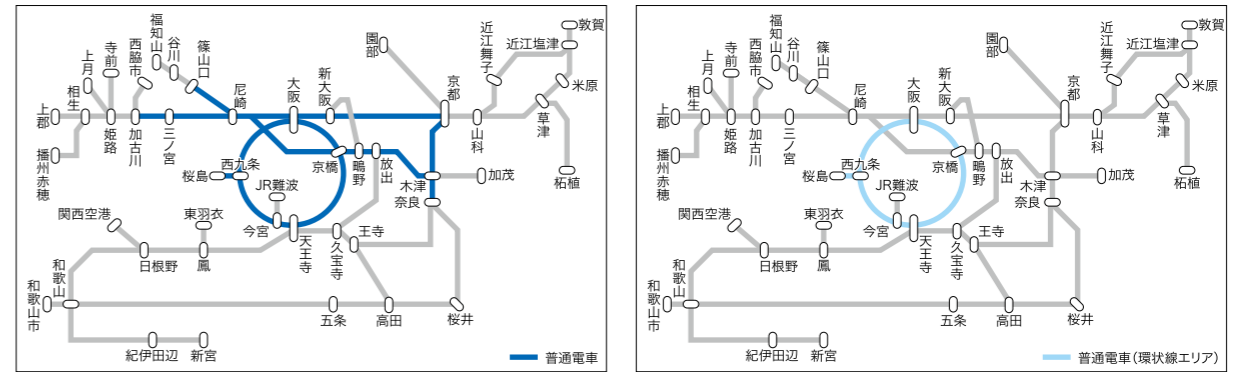

商品名		掲出期間	1両当り掲出枚数	広告料金	掲出枚数	納品枚数
普通電車	全車	1ヶ月	1枚	1,440,000円 (税込 1,584,000円)	947枚	1,250枚
	全車(インターサイズ)			860,000円 (税込 946,000円)	947枚	1,250枚
	環状線エリア			300,000円 (税込 330,000円)	176枚	220枚

※全車以外の商品もございます。お問い合わせください。
 ※インターサイズ、環状線エリアは掲出開始月の2ヶ月前の1日からお申し込み可能です。
 ※6ヶ月料金(20%割引)、12ヶ月料金(30%割引) 詳細はお問い合わせください。(インターサイズ、環状線エリアは対象外)
 ※同意匠を2ヶ月以上連続で掲出する場合は、追加で100枚納品してください。
 継続掲出は3ヶ月までです。4ヶ月以降は規定枚数を再度納品してください。(インターサイズ、環状線エリアは対象外)
 ※掲出及び撤去作業完了には、約1週間かかります。

ドア上フレームポスター(小)

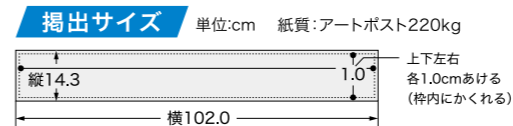

掲出路線

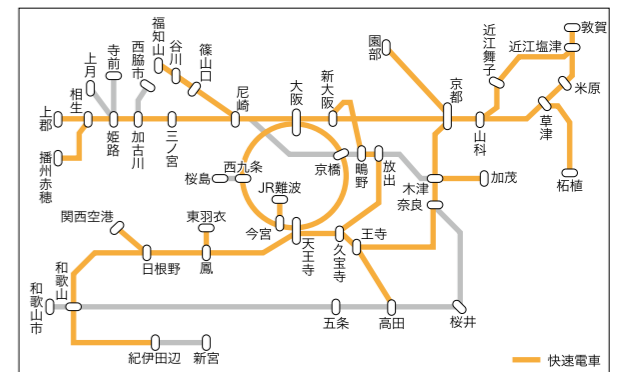

商品名		掲出期間	1両当り掲出枚数	広告料金	掲出枚数	納品枚数
快速電車	フレームポスター(小)	1ヶ月	1枚	2,090,000円 (税込 2,299,000円)	1,544枚	1,900枚

※6ヶ月料金(20%割引)、12ヶ月料金(30%割引) 詳細はお問い合わせください。
 ※同意匠を2ヶ月以上連続で掲出する場合は、追加で100枚納品してください。
 継続掲出は3ヶ月までです。4ヶ月以降は規定枚数を再度納品してください。
 ※掲出及び撤去作業完了には、約1週間かかります。

ドアガラスステッカー



掲出サイズ

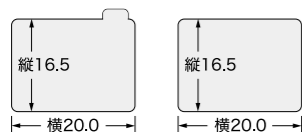

※裏面のはくり紙に耳付きまたは中央に縦スリットを入れてください。
※角10mmR程度

■DICカラーデザイン:

- ①ダイタックDICトレイングレーNEO
- ②DICトレイングレーNEO
- ③ダイタックDICトレインGSW

■丸昌化学工業:

- ①JPO白 MSR-GR 110WS+PET-J
- ②PO白80 MSR-D-2 110WS+抗ウイルスラミネート(PET#25)
- ③JPO白 MSR-GR 110WS+抗ウイルスラミネート(PET#25)
- ④PO80透明 MOR-2 110WS+PET25S白 MP3 110H+PET-J

掲出路線

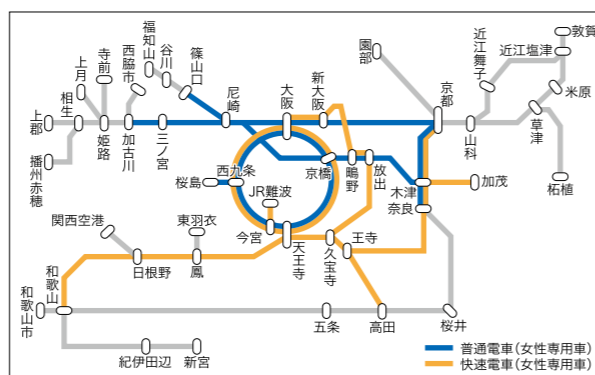
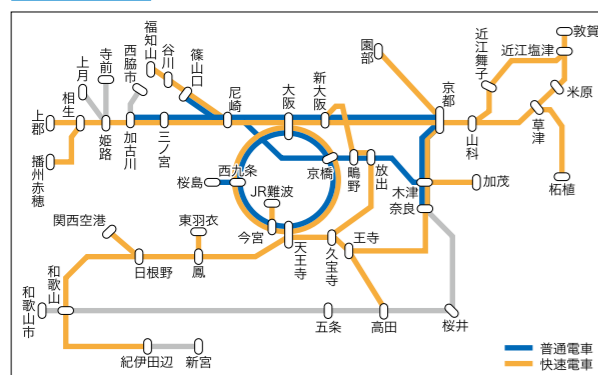

掲出位置(女性専用車)

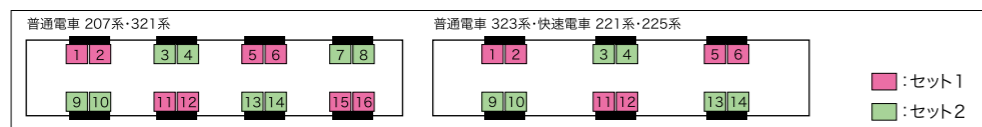

商品名		掲出期間	1両当り掲出枚数	広告料金	掲出枚数	納品枚数
普通電車	片面	1ヶ月	全車(女性専用車除く)	2枚	1,290,000円(税込 1,419,000円)	1,640枚 2,200枚
			1枚	770,000円(税込 847,000円)	820枚 1,100枚	
	両面		全車(女性専用車除く)	2枚	1,680,000円(税込 1,848,000円)	1,640枚 2,200枚
			1枚	1,000,000円(税込 1,100,000円)	820枚 1,100枚	
快速電車	片面	1ヶ月	全車(女性専用車除く)	2枚	1,980,000円(税込 2,178,000円)	3,748枚 4,800枚
			1枚	1,190,000円(税込 1,309,000円)	1,874枚 2,400枚	
	両面		全車(女性専用車除く)	2枚	2,570,000円(税込 2,827,000円)	3,748枚 4,800枚
			1枚	1,540,000円(税込 1,694,000円)	1,874枚 2,400枚	
女性専用車	片面	1ヶ月	—	6枚又は8枚	660,000円(税込 726,000円)	1,206枚 1,550枚
	両面		—	860,000円(税込 946,000円)	1,206枚 1,550枚	

※1車両1枚は単月での販売です。長期割引、ハジメテ割引は適用外です。
※6ヶ月料金(20%割引)、12ヶ月料金(30%割引) 詳細はお問い合わせください。
※同意匠を2ヶ月以上連続で掲出する場合は、追加で200枚、4ヶ月以上は400枚納品してください。
継続掲出は6ヶ月までです。7ヶ月以降は規定枚数を再度納品してください。
※掲出及び撤去作業完了には、約1週間かかります。

ツインステッカー



掲出サイズ

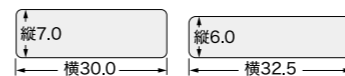

※裏面のはくり紙中央に縦スリットを入れてください。
※角10mmR程度
※サイズはどちらかお選びください。

■DICカラーデザイン:

- ①JR西 エコホワイトJR西 エコラミ
- ②DICトレイングレーNEO+レンチキュラー

■丸昌化学工業:

- ①PO白80 MSR-D-2 110WS+PET-J50
- ②PO白80 MSR-D-2 110WS+抗ウイルスラミネート(PET#25)
- ③JPO白 MSR-GR 110WS+抗ウイルスラミネート(PET#25)

■日榮新化:

- ①PET50-L8-KG2 J-PET白-R

- 大和化成商事:
①ブロードタック合成紙フィルム(ステッカー)(50μ)

掲出路線

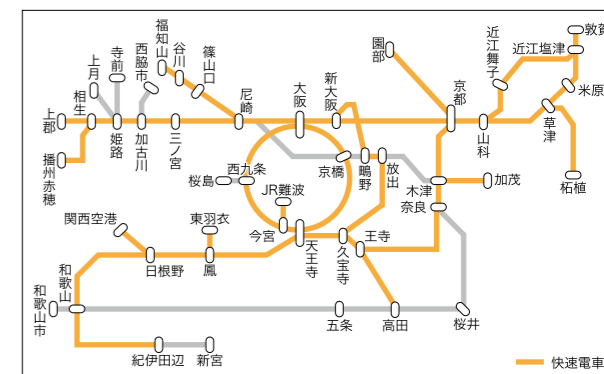
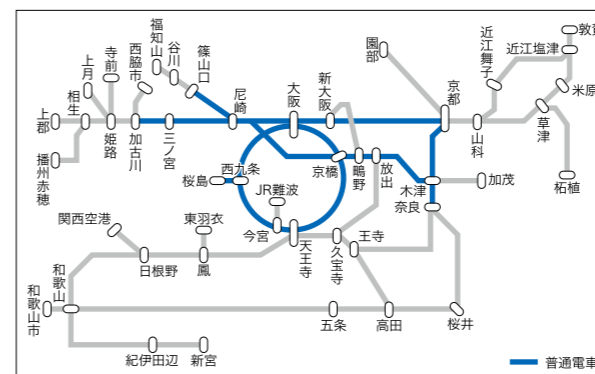

商品名		掲出期間	1両当り掲出枚数	広告料金	掲出枚数	納品枚数
普通電車	全車	1ヶ月	2枚	1,090,000円(税込 1,199,000円)	1,894枚	2,500枚
	1,700,000円(税込 1,870,000円)					
快速電車 全車		1ヶ月	2枚	1,700,000円(税込 1,870,000円)	3,748枚	4,800枚

※普通電車は全車以外の商品もございます。お問い合わせください。
※6ヶ月料金(20%割引)、12ヶ月料金(30%割引) 詳細はお問い合わせください。
※同意匠を2ヶ月以上連続で掲出する場合は、追加で200枚、4ヶ月以上は400枚納品してください。
継続掲出は6ヶ月までです。7ヶ月以降は規定枚数を再度納品してください。
※掲出及び撤去作業完了には、約1週間かかります。

ドア横ステッカー

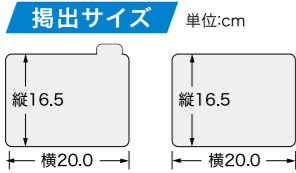

- DICカラーデザイン:
 - ①ダイヤックDICトレینگレーNEO
 - ②JR西 エコホワイトJR西 エコラミ(50μ)
 - ③DICトレینگレーNEO+レンチキュラー
- 日榮新化:
 - ①PET50-L8-KG2 J-PET白-R
 - 大和化成商事:
 - ①フロードタック合成紙フィルム(ステッカー)(50μ)
- 丸昌化学工業:
 - ①PO白80 MSR-D-2 110WS+PET-J50
 - ②JPO白 MSR-GR 110WS+PET-J
 - ③PO白80 MSR-D-2 110WS+抗ウイルスラミネート(PET#25)
 - ④JPO白 MSR-GR 110WS+抗ウイルスラミネート(PET#25)

※裏面のはり紙に耳付きまたは中央に縦スリットを入れてください。
※角10mmR程度

掲出路線

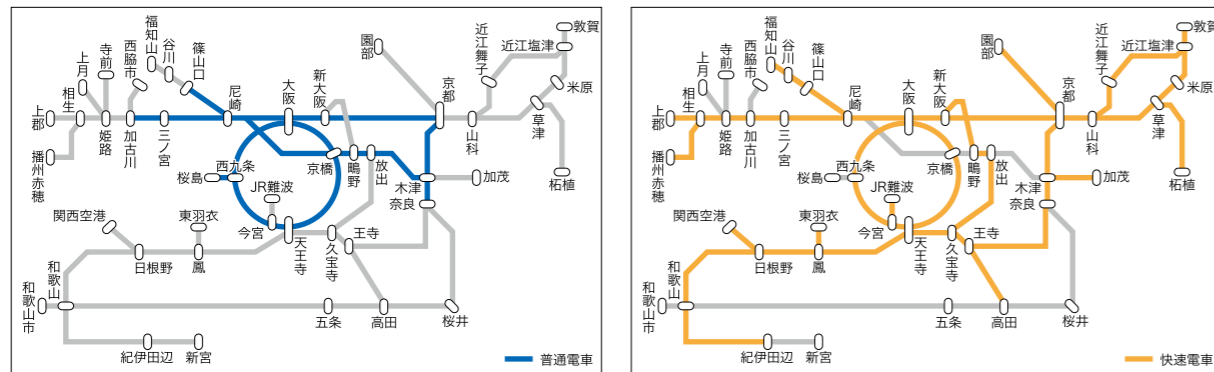

商品名	掲出期間	1両当り掲出枚数	広告料金	掲出枚数	納品枚数
普通電車 全車	1ヶ月	1枚	990,000円(税込1,089,000円)	947枚	1,250枚
快速電車 全車			1,290,000円(税込1,419,000円)		

※普通電車は全車以外の商品もございます。お問い合わせください。
 ※6ヶ月料金(20%割引)、12ヶ月料金(30%割引) 詳細はお問い合わせください。
 ※同意匠を2ヶ月以上連続で掲出する場合は、追加で50枚、4ヶ月以上は100枚納品してください。
 ※継続掲出は6ヶ月までです。7ヶ月以降は規定枚数を再度納品してください。
 ※掲出及び撤去作業完了には、約1週間かかります。

北近畿エリア

普通電車・気動車



掲出路線

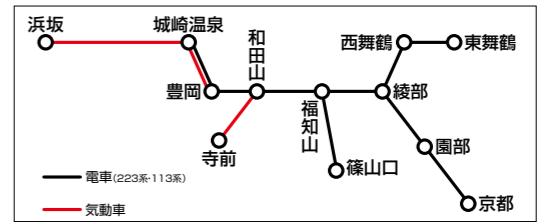

中ぶり(B3)



まど上ポスター



ドア横ポスター



ドア上フレームポスター(小)



ドア横ポスター連結部(気動車)



ドア横ステッカー



商品名	掲出期間	1両当り掲出枚数	広告料金	掲出枚数	納品枚数	
中ぶり	7日	2枚	普通電車(223系・113系)	42,000円(税込46,200円)	88枚	105枚
			気動車	13,000円(税込14,300円)	36枚	45枚
ドア横ポスター	1ヶ月	1枚	普通電車(223系)	50,000円(税込55,000円)	32枚	40枚
			気動車	16,000円(税込17,600円)	13枚	20枚
まど上ポスター	1ヶ月	4枚	78,000円(税込85,800円)	128枚	140枚	
ドア上フレームポスター(小)		2枚	57,000円(税込62,700円)	64枚	70枚	
ドア横ステッカー		1枚	36,700円(税込40,370円)	62枚	80枚	

※北近畿エリア所属の車両も走行しますが、上記商品の広告は掲出されません。

特急電車



掲出路線

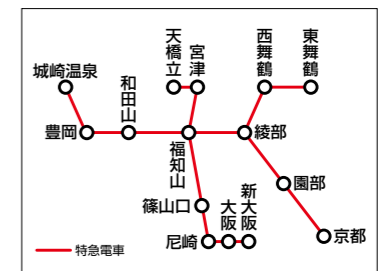

商品名	掲出期間	1両当り掲出枚数	広告料金	掲出枚数	納品枚数
ドア横ポスター連結部	1ヶ月	1枚から申込可	5,200円(税込5,720円)	-	-

ADトレイン 環状線 323系

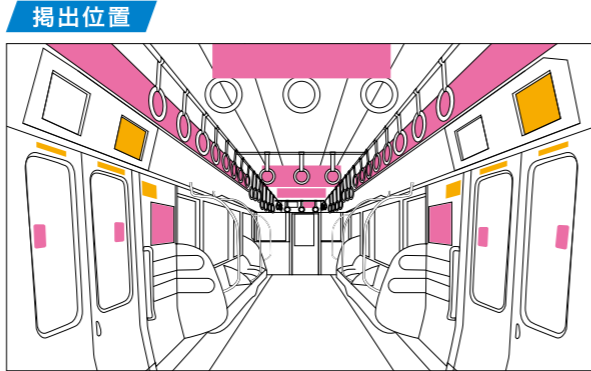

■ オプション商品

掲出路線

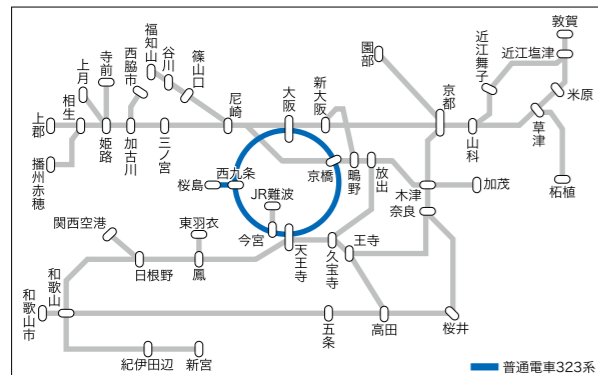

商品名	掲出期間	広告料金	掲出枚数	納品枚数	申込受付
フル	12日	2,200,000円 (税込 2,420,000円)	中ぶり ドア横ポスター 128枚 まど上、ドア上ポスター 248枚 ドアガラスステッカー 96枚	中ぶり ドア横ポスター 150枚 まど上、ドア上ポスター 280枚 ドアガラスステッカー 120枚	随時
	6日	1,600,000円 (税込 1,760,000円)			
ライト	12日	980,000円 (税込 1,078,000円)	中ぶり ドア横ポスター 106枚	中ぶり ドア横ポスター 130枚	掲出開始月の 2ヶ月前の1日
	6日	780,000円 (税込 858,000円)			
女性専用車	12日	580,000円 (税込 638,000円)	WESTビジョン 中ぶり ドア横ポスター 14枚 まど上、ドア上ポスター 32枚	WESTビジョン 中ぶり ドア横ポスター 18枚 まど上、ドア上ポスター 40枚	掲出開始月の 1ヶ月前の1日

商品名	掲出期間	広告料金	掲出枚数	納品枚数	
オプション	WESTビジョン	12日	300,000円 (税込 330,000円)	—	
		6日	150,000円 (税込 165,000円)	—	
	ツインステッカー	12日	88,000円 (税込 96,800円)	96枚	120枚
	ドア横ステッカー	12日	100,000円 (税込 110,000円)	96枚	120枚

※掲出は1編成8両です。
 ※女性専用車は1編成8両のうち1両に掲出します。
 ※掲出開始及び終了日は車両運用との調整により決定します。土・日・祝日の作業はできません。
 ※車両点検やトラブルで運行しない日があります。掲出月内で掲出日数の確保に努めますが、やむを得ず月を跨ぐ場合もありますので、予めご了承ください。
 ※中ぶりの納品枚数はシングルサイズの枚数です。
 ※納品は掲出開始日の6営業日前までをお願いします。意匠数が多い場合はお早目の納品をお願いします。
 ※環状線ライトで使用しない媒体(まど上ポスター、ドア上ポスター、ステッカー類)については、他広告主様の広告を掲出します。
 ※環状線女性専用車で使用しない媒体(ステッカー類)については、他広告主様の広告を掲出します。「女性専用車ステッカー」は撤去します。
 ※WESTビジョン無の場合、通常のCM・番組の放映です。
 ※オプションはADトレイン環状線323系女性専用車は対象外です。

ADトレイン 京阪神 223系

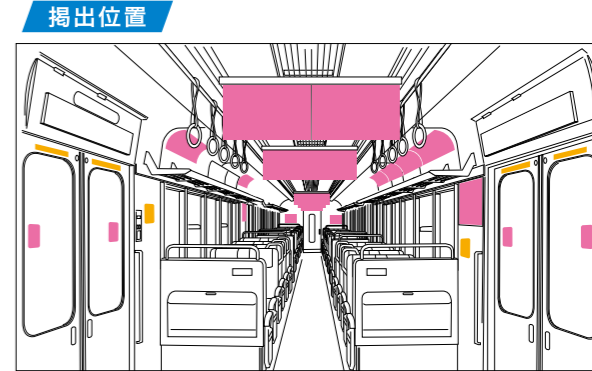

■ オプション商品

掲出路線

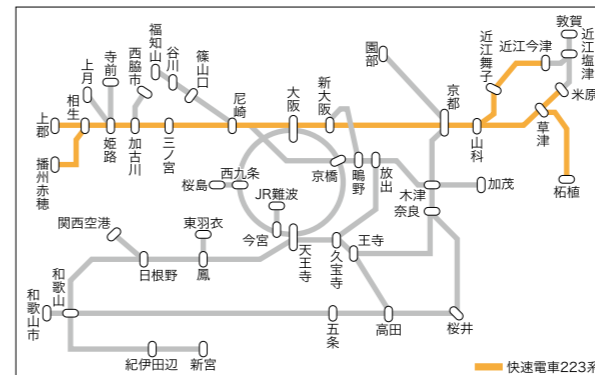

商品名	掲出期間	広告料金	掲出枚数	納品枚数	申込受付
フル	12日	1,500,000円 (税込 1,650,000円)	中ぶり ドア横ポスター 224枚 まど上ポスター 123枚 ドアガラスステッカー 96枚	中ぶり ドア横ポスター 250枚 まど上ポスター 150枚 ドアガラスステッカー 120枚	随時
			中ぶり ドア横ポスター 74枚	中ぶり ドア横ポスター 90枚	
ライト	12日	850,000円 (税込 935,000円)	中ぶり ドア横ポスター 224枚 74枚	中ぶり ドア横ポスター 250枚 90枚	掲出開始月の 2ヶ月前の1日

商品名	掲出期間	広告料金	掲出枚数	納品枚数	
オプション	ツインステッカー	12日	88,000円 (税込 96,800円)	96枚	120枚
	ドア横ステッカー	12日	100,000円 (税込 110,000円)	96枚	120枚

※223系の8両編成に掲出します。
 ※掲出開始及び終了日は車両運用との調整により決定します。土・日・祝日の作業はできません。
 ※車両点検やトラブルで運行しない日があります。掲出月内で掲出日数の確保に努めますが、やむを得ず月を跨ぐ場合もありますので、予めご了承ください。
 ※京阪神223系については、撤去日が予定より延びる可能性がありますので、予めご了承ください。
 ※中ぶりの納品枚数はシングルサイズの枚数です。
 ※納品は掲出開始日の6営業日前までをお願いします。意匠数が多い場合はお早目の納品をお願いします。
 ※京阪神ライトで使用しない媒体(まど上ポスター、ドア上フレームポスター(小)、ステッカー類)については、他広告主様の広告を掲出します。

車体広告 環状線 323系

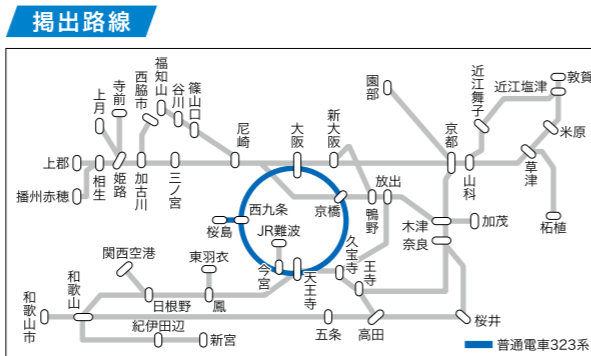

掲出パターン

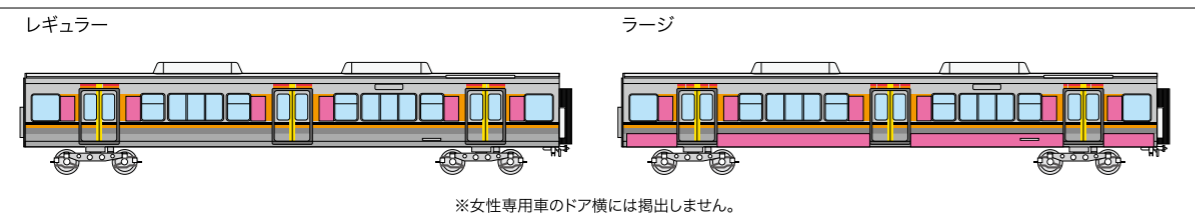

掲出サイズ 単位:cm

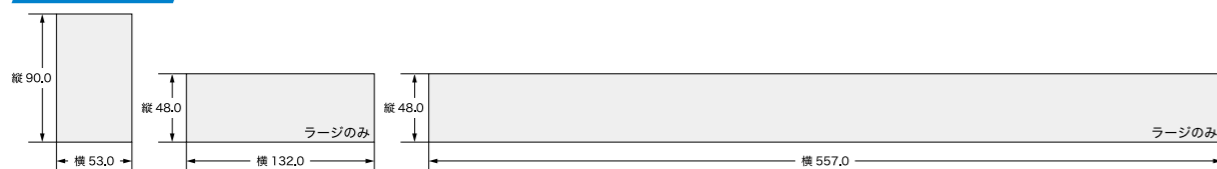

商品名	掲出期間	販売単位	掲出面積 (中間車1両あたり)	広告料金	
普通電車 323系	1ヶ月 (24日保証)	1編成8両	レギュラー	約5.7㎡	2,200,000円(税込 2,420,000円)
			ラージ	約18.9㎡	5,200,000円(税込 5,720,000円)

※掲出開始及び終了日、車両編成は車両運用との調整により決定します。
※広告料金には製作費、掲出撤去費を含みます。
※入稿時期は、別途お問い合わせください。

車体広告 京阪神



掲出路線

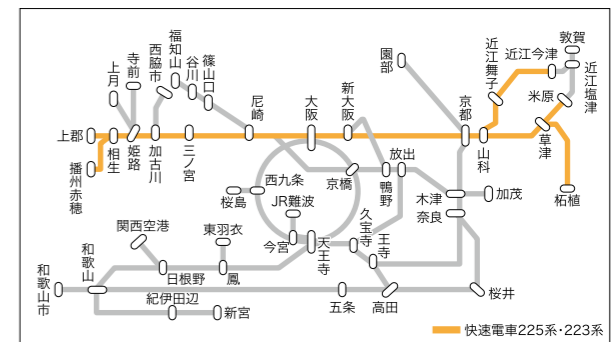

※運転本数が少ない区間(数本程度)については、表記を割愛しています。

掲出パターン

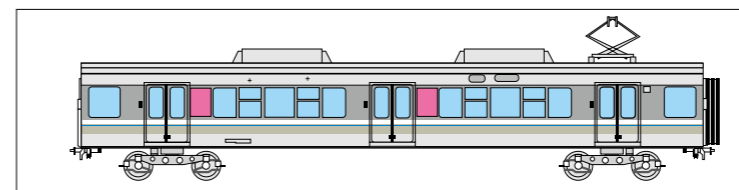

掲出サイズ 単位:cm

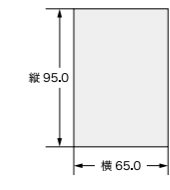

商品名	掲出期間	販売単位	掲出面積 (1両あたり)	広告料金
快速電車 225系、223系	1ヶ月 (24日保証)	1編成8両	約2.5㎡	1,570,000円(税込 1,727,000円)

※掲出開始及び終了日、車両編成は車両運用との調整により決定します。
※広告料金には製作費、掲出撤去費を含みます。
※入稿時期は、別途お問い合わせください。

車体広告 阪和・関空線



掲出路線

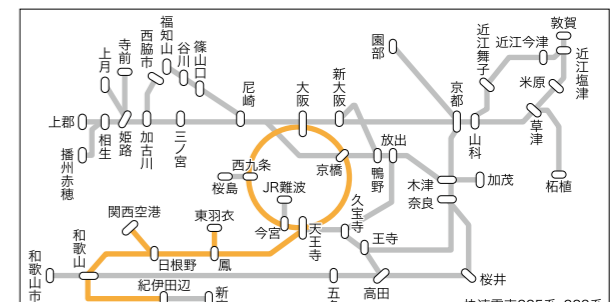

※運転本数が少ない区間(数本程度)については、表記を割愛しています。

掲出パターン

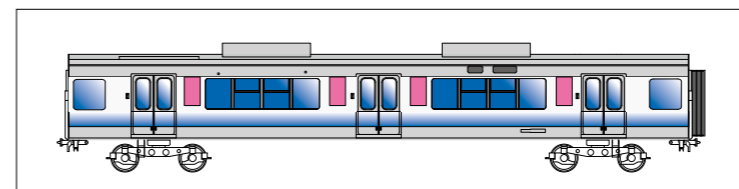

掲出サイズ 単位:cm

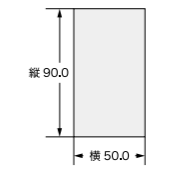

商品名	掲出期間	販売単位	掲出面積 (1両あたり)	広告料金
快速電車 225系、223系	1ヶ月 (24日保証)	1編成4両	3.6㎡	1,180,000円(税込 1,298,000円)

※掲出開始及び終了日、車両編成は車両運用との調整により決定します。
※広告料金には製作費、掲出撤去費を含みます。
※入稿時期は、別途お問い合わせください。

関西中づくりセブン



鉄道会社名	掲出路線及び車両
Osaka Metro	全線(長堀鶴見緑地線・今里筋線) ニュートラムを除く
近畿日本鉄道	大阪セット
京阪電気鉄道	京阪電車全線
JR西日本	快速電車で中づくり全車B
南海電気鉄道	南海電車全線
阪急電鉄	阪急電鉄全線
阪神電気鉄道	阪神電車全線(武庫川線除く)

掲出路線

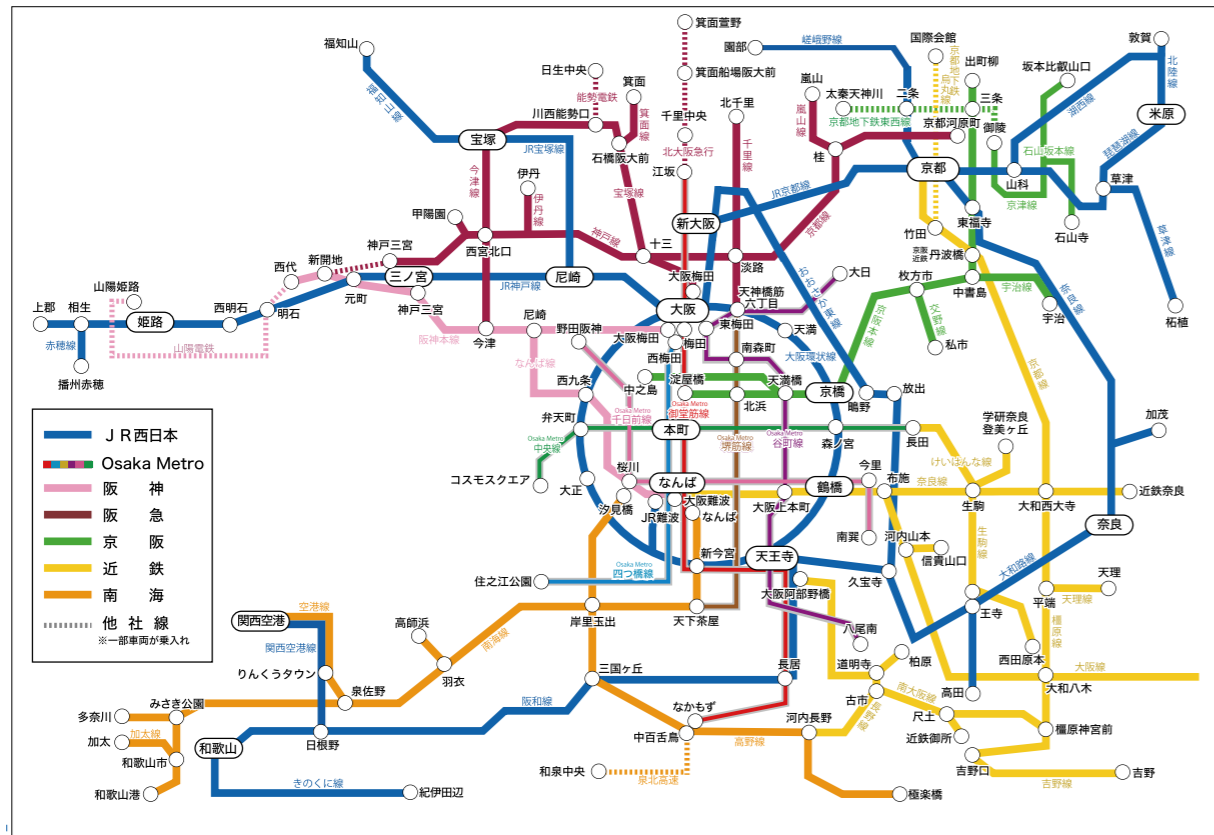

掲出サイズ 単位:cm

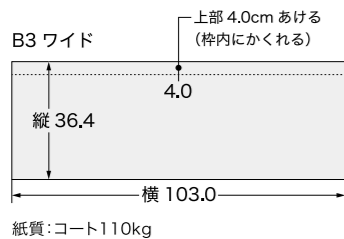

セット名	サイズ	掲出期間	掲出枚数	広告料金	納品枚数
関西中づくりセブン	中づくりワイド (B3シングル並列可)	7日 月曜日掲出	1車両1枚	9,990,000円 (税込 10,989,000円)	JR西日本 2,250枚 Osaka Metro 1,240枚 近畿日本鉄道 1,450枚 京阪電気鉄道 730枚 南海電気鉄道 800枚 阪急電鉄 1,450枚 阪神電気鉄道 1,000枚

関西ドアステッカーセブン



鉄道会社名	掲出路線及び車両
Osaka Metro	全線(ニュートラムを除く)
近畿日本鉄道	大阪セット
京阪電気鉄道	京阪電車全線 (石山坂本線1車1枚、ADトレインアドステッカーオプション提出車両・ 特急車8000系・プレミアムカーは掲出なし)
JR西日本	快速電車全車(女性専用車は掲出なし)
南海電気鉄道	南海電車全線(一部車両は1車1枚)
阪急電鉄	阪急電鉄全線
阪神電気鉄道	阪神電車全線(武庫川線除く)

掲出路線

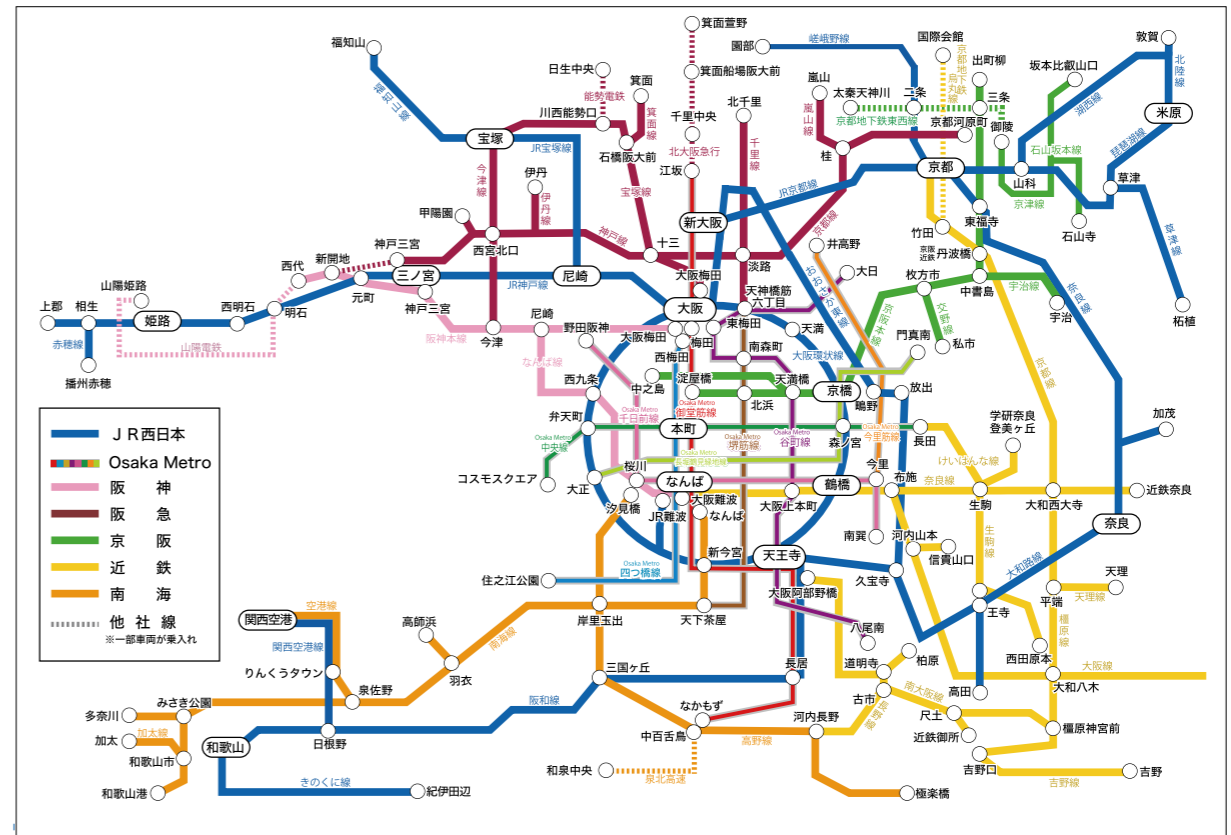

掲出サイズ 単位:cm

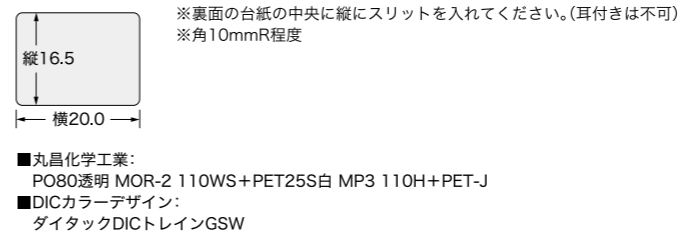

セット名	サイズ	掲出期間	掲出枚数	広告料金	納品枚数
関西ドアステッカーセブン	ドアガラスステッカー 縦 16.5cm × 横 20.0cm	1ヶ月	1車両2枚(両面) ※Osaka Metroは 1車1枚掲出 ※京阪電気鉄道は 片面	7,850,000円 (税込 8,635,000円)	JR西日本 4,800枚 Osaka Metro 1,360枚 近畿日本鉄道 3,500枚 京阪電気鉄道 1,800枚 南海電気鉄道 1,600枚 阪急電鉄 3,830枚 阪神電気鉄道 900枚

※掲出及び撤去作業完了には、約1週間かかります。

共同商品

車両メディア

共同商品

車両メディア

Osaka Metro × JR西日本 共同商品

■中ぶり

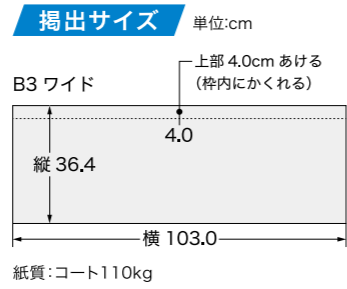

■ツインスター

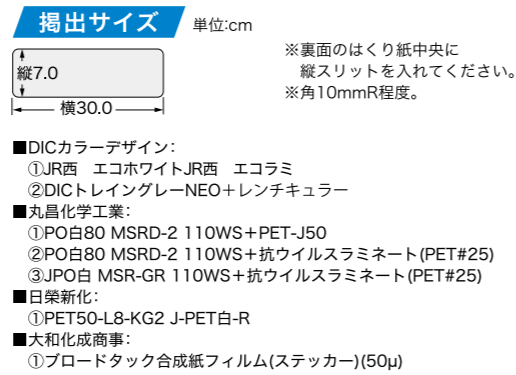

掲出路線

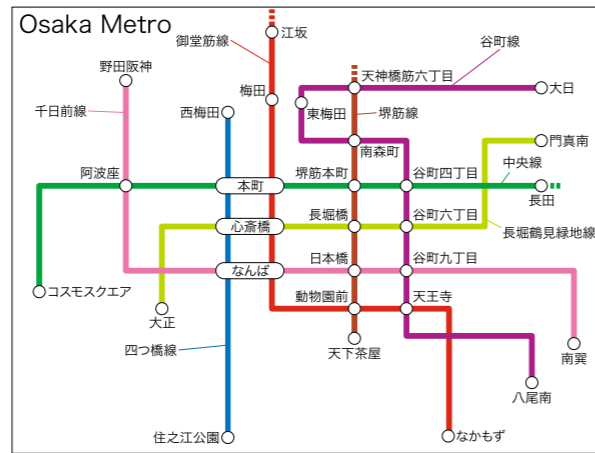
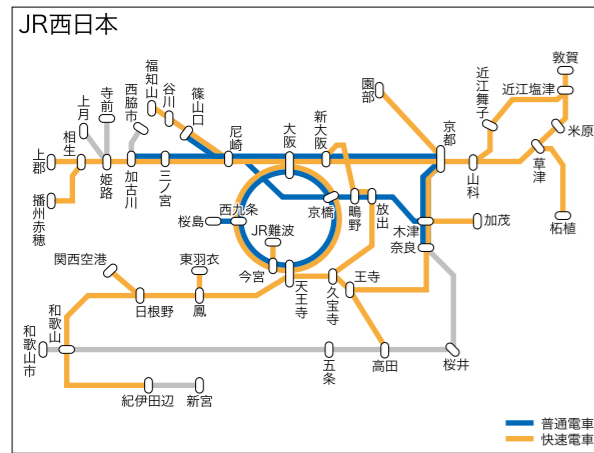

※中ぶりは長堀鶴見緑地線・今里筋線・ニュートラムを除く全線
ツインスターは今里筋線・ニュートラムを除く全線

商品名	掲出期間	1両当り掲出枚数	広告料金		納品枚数
			ワイド		
中ぶり	7日 火曜日掲出	1枚	JR西日本 普通電車で中ぶり全車	5,200,000円 (税込 5,720,000円)	1,250枚
			Osaka Metro中ぶり全線		2,480枚
			JR西日本 快速電車で中ぶり全車A	5,750,000円 (税込 6,325,000円)	2,400枚
			Osaka Metro中ぶり全線		2,480枚
ツインスター	1ヶ月	2枚	JR西日本 普通電車ツインスター(全車)	2,250,000円 (税込 2,475,000円)	2,500枚
			Osaka Metroツインスター(A)		2,580枚
			JR西日本 快速電車ツインスター(全車)	2,700,000円 (税込 2,970,000円)	4,800枚
			Osaka Metroツインスター(A)		2,580枚

※ツインスターの掲出及び撤去作業完了には、約1週間かかります。

空港アクセス額面セット

JR西日本はるか ドア横ポスター



© 2024 SANRIO CO., LTD. APPROVAL NO. L646739



掲出路線

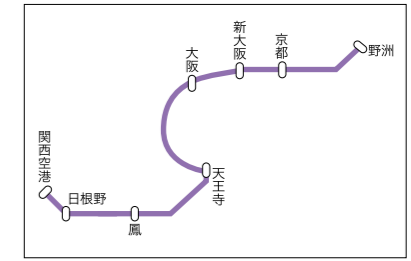

東京モノレール まど上ポスター



掲出路線

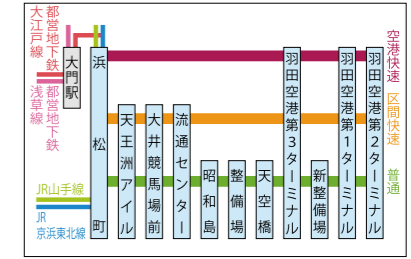

大阪モノレール ドア横ポスター



掲出路線

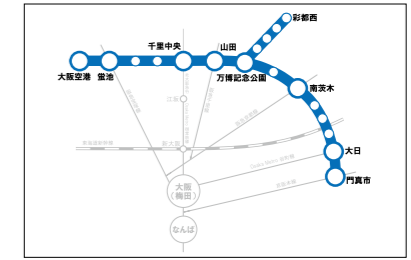

■羽田・伊丹・関空セット

商品名	サイズ	掲出期間	1両当り掲出枚数	広告料金	納品枚数
JR西日本 はるか ドア横ポスター	B3	1ヶ月	1枚	680,000円 (税込 748,000円)	90枚
東京モノレール まど上ポスター	B3(要裏貼)				130枚
大阪モノレール ドア横ポスター	B3				100枚

■羽田・関空セット

商品名	サイズ	掲出期間	1両当り掲出枚数	広告料金	納品枚数
JR西日本 はるか ドア横ポスター	B3	1ヶ月	1枚	520,000円 (税込 572,000円)	90枚
東京モノレール まど上ポスター	B3(要裏貼)				130枚

■伊丹・関空セット

商品名	サイズ	掲出期間	1両当り掲出枚数	広告料金	納品枚数
JR西日本 はるか ドア横ポスター	B3	1ヶ月	1枚	400,000円 (税込 440,000円)	90枚
大阪モノレール ドア横ポスター	B3				100枚

※6ヶ月前の1日から決定優先にて申し込み受付を開始します。
 ※スタート日を原則毎月1日としますが、各社指定の作業日がありますのでその都度お問い合わせください。
 ※掲出及び撤去作業完了には、3~5日かかります。
 ※東京モノレールのまど上ポスターは合紙が必要となります(コートボール53kg)。

新幹線メディア



東海道・山陽・九州・北陸新幹線 掲出路線

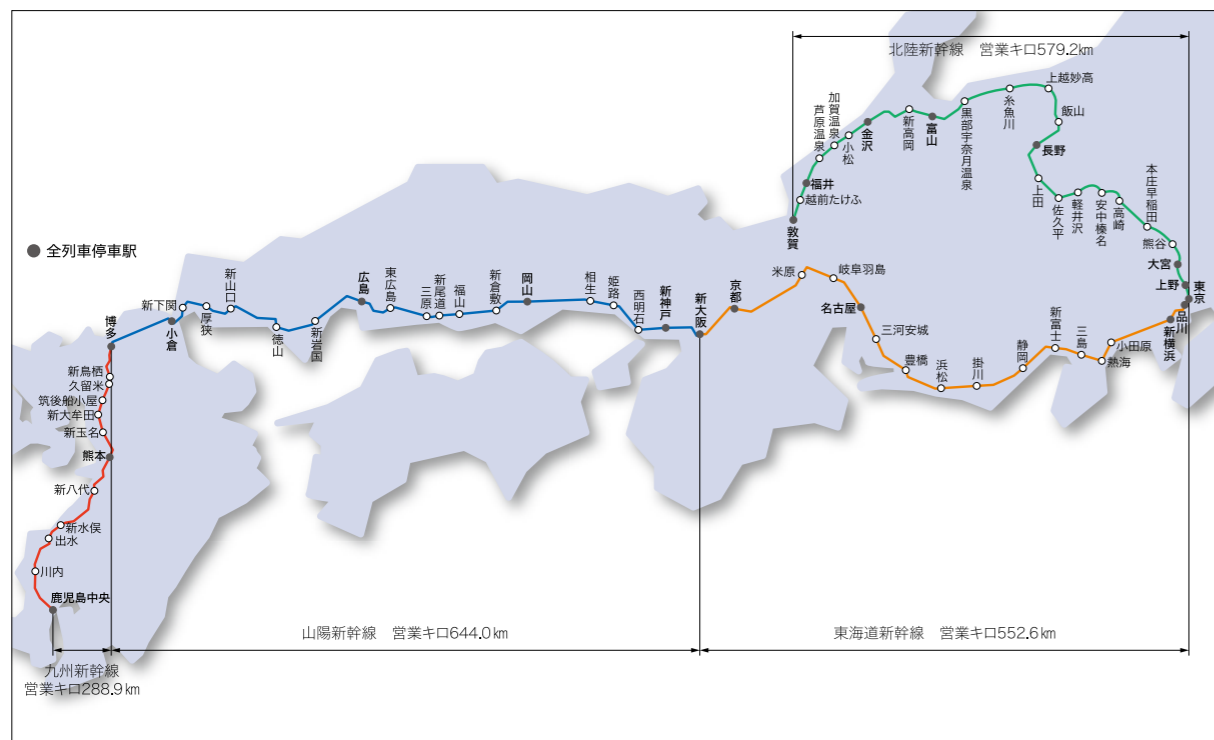

※北陸新幹線(金沢～敦賀間)は、2024年3月16日延伸開業予定

東海道・山陽新幹線 ボード・ライト



掲出サイズ 単位:cm

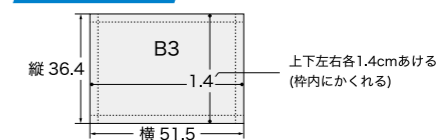

紙質:コートボールL判53kg(K判36kg)に準じたものを、ポスター裏面に合紙してください。

掲出路線

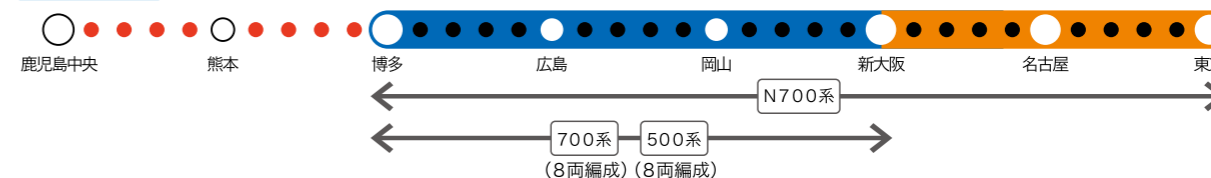

商品名	掲出期間	掲出号車*1	掲出枚数*1 (1編成)	納品枚数	広告料金
普通車(奇数号車)	半月(1日~15日)(16日~末日)	1・3・5・7・11・13・15号車	7枚	1,700枚	5,000,000円(税込 5,500,000円)
	1ヶ月(1日~末日)(16日~翌月15日)				9,000,000円(税込 9,900,000円)
普通車(偶数号車)	半月(1日~15日)(16日~末日)	2・4・6・12・14・16号車	6枚	1,500枚	4,500,000円(税込 4,950,000円)
	1ヶ月(1日~末日)(16日~翌月15日)				8,000,000円(税込 8,800,000円)
普通車全車 (奇数+偶数号車)	半月(1日~15日)(16日~末日)	1・2・3・4・5・6・7 11・12・13・14・15・16号車	13枚	3,200枚	9,000,000円(税込 9,900,000円)
	1ヶ月(1日~末日)(16日~翌月15日)				16,500,000円(税込 18,150,000円)

※半月枠は2月のみ1~14日・15~28日の掲出です。
 ※車両運用等の都合により、掲出期間および作業日の変更となる場合があります。また、広告意匠の交換が完了するまでに2~3日を要します。
 ※16両編成での掲出号車、掲出枚数です。

東海道・山陽新幹線 ボード



掲出サイズ 単位:cm

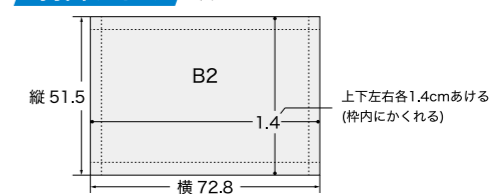

紙質:コートボールL判53kg(K判36kg)に準じたものを、ポスター裏面に合紙してください。

掲出路線

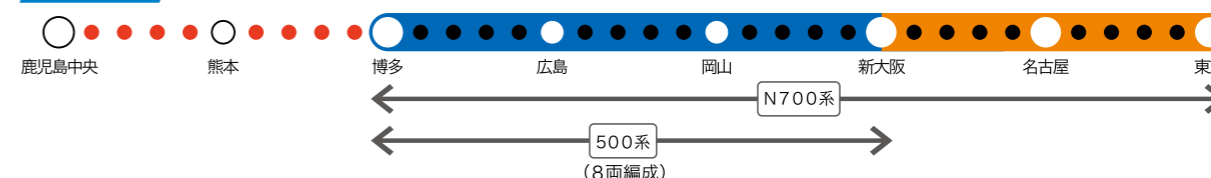

商品名	掲出期間	掲出号車*1	掲出枚数*1 (1編成)	納品枚数	広告料金
普通車	半月 (1日~15日)(16日~末日)	1・2・3・4・5・6・7 11・12・13・14・15・16号車	13枚	3,200枚	13,000,000円(税込 14,300,000円)
	1ヶ月 (1日~末日)(16日~翌月15日)				25,000,000円(税込 27,500,000円)

※半月枠は2月のみ1~14日・15~28日の掲出です。
 ※車両運用等の都合により、掲出期間および作業日の変更となる場合があります。また、広告意匠の交換が完了するまでに2~3日を要します。
 ※16両編成での掲出号車、掲出枚数です。

東海道・山陽新幹線 ボード・グリーン



掲出サイズ
単位:cm
縦 42.0
横 59.4
上下左右各1.4cmあける (枠内にかくれる)

掲出路線
鹿児島中央 熊本 博多 広島 岡山 新大阪 名古屋 東京

紙質:コートカードL判16.5kg(K判11.5kg)に準じたものに、印刷してください。

商品名	掲出期間	掲出号車	掲出枚数 (1編成)	納品枚数	広告料金
グリーン車	1ヶ月 (1日~末日)	8・9・10号車	3枚	700枚	5,000,000円 (税込 5,500,000円)

※車両運用等の都合により、掲出期間および作業日が変更となる場合があります。また、広告意匠の交換が完了するまでに2~3日を要します。

東海道・山陽新幹線 デッキ額面



掲出サイズ
単位:cm
縦 42.0
横 59.4
上下左右各1.4cmあける (枠内にかくれる)

掲出サイズ
単位:cm
縦 51.5
横 72.8
上下左右各1.4cmあける (枠内にかくれる)

掲出路線
鹿児島中央 熊本 博多 広島 岡山 新大阪 名古屋 東京

紙質:コートボールL判53kg(K判36kg)に準じたものを、ポスター裏面に合紙してください。

商品名	掲出期間	掲出号車*	掲出サイズ	掲出枚数* (1編成)	納品枚数	広告料金
Aセット	1ヶ月	2・4・5・6・7・10・11・12・13・16号車	A2	10枚	2,300枚	4,000,000円 (税込 4,400,000円)
Bセット		1・3・5・7・8・9・13・15・16号車		9枚	2,100枚	3,600,000円 (税込 3,960,000円)
Cセット		1・2・4・6・9・11・12・14号車		8枚	1,900枚	3,200,000円 (税込 3,520,000円)
Dセット		2・4・6・8・12・14号車	B2	6枚	1,200枚	2,300,000円 (税込 2,530,000円)
Eセット		2・4・6・8・12・14号車				2,300,000円 (税込 2,530,000円)

※車両運用等の都合により、掲出期間および作業日が変更となる場合があります。また、広告意匠の交換が完了するまでに2~3日を要します。
※Dセット、EセットはJR東海車籍のみ掲出。

納品先

東海道・山陽新幹線セット商品ポスター

納品先名	住所	電話番号
東海整備(株)広告発送室	〒422-8076 静岡県静岡市駿河区八幡1-1-4	054-281-2535

※発送伝票には、広告主名・媒体名・枚数等の明記をお願いします。
※必ず、50枚を1梱包で搬入をお願いします。
※納品は、掲出開始日の10日前午前中までをお願いします。

電光文字広告

N700S 文字表示色

今日も、新幹線を 白色	今日も、新幹線を 黄緑色	今日も、新幹線を 水色
今日も、新幹線を 橙色	今日も、新幹線を 黄色	今日も、新幹線を 紫色

N700A 文字表示色

今日も、新幹線を 白色	今日も、新幹線を 黄緑色	今日も、新幹線を 水色
今日も、新幹線を 橙色	今日も、新幹線を 黄色	今日も、新幹線を 紫色

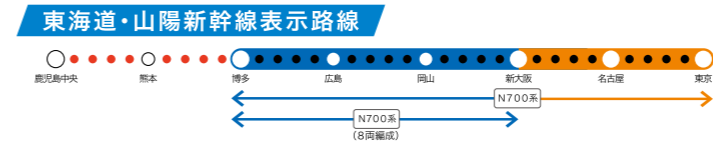

東海道・山陽新幹線電光文字セット広告

掲出期間	表示回数(1列車あたり)	表示文字数(1回あたり)	広告料金
1ヶ月	東海道:東京~新大阪間で2回 山陽:新大阪~博多間で3回	64文字	3,985,000円 (税込 4,383,500円)
1年			47,820,000円 (税込 52,602,000円)

【グリーン車搭載誌広告】

掲載誌名	判型	発刊サイクル	広告仕様
ひととき	AB判	月刊	本文 カラー(4C)1P

※「ひととき」の料金は上記広告料金に含まれます。 ※JRからの緊急情報が表示されたときは、一部の広告が表示されない場合があります。
※文字表示は1回につき、2度繰り返して表示されます。



山陽新幹線電光文字広告

掲出期間	表示回数(1列車あたり)	表示文字数(1回あたり)	広告料金
1ヶ月	新大阪~博多間で3回	64文字	858,000円 (税込 943,800円)
3ヶ月			2,574,000円 (税込 2,831,400円)
6ヶ月(奇数月または偶数月)			5,148,000円 (税込 5,662,800円)
1年			9,144,000円 (税込 10,058,400円)

※6ヶ月掲出は奇数月または偶数月のいずれかの選択になります。 ※JRからの緊急情報が表示されたときは、一部の広告が表示されない場合があります。
※文字表示は1回につき、2度繰り返して表示されます。

北陸新幹線 客室A2額面

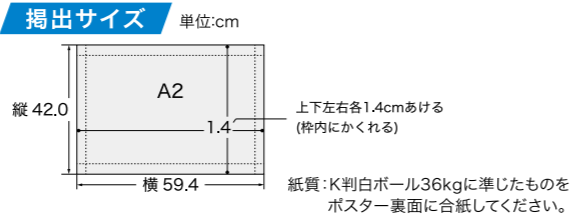

掲出線路

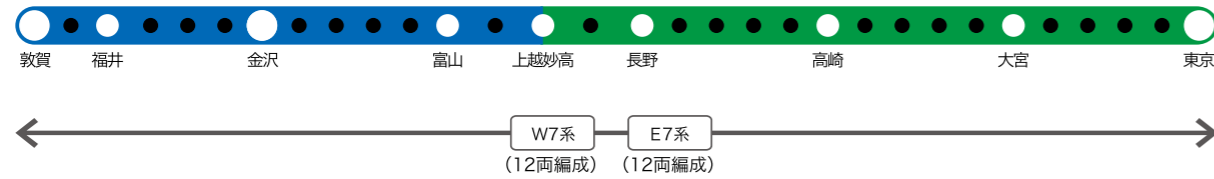

掲出線路	掲出期間	掲出枚数 (1編成)	納品枚数	広告料金
北陸 (東京～敦賀)	1ヶ月	2枚	224	400,000円 (税込 440,000円)

※車両運用の都合上、広告意匠の交換が完了するまでに2～5日を要します。
※一部上越新幹線に乗り入れる車両があります。

お問い合わせ・お申し込みは北陸支社(076-262-5606)までご連絡ください。

北陸新幹線 客室B3額面

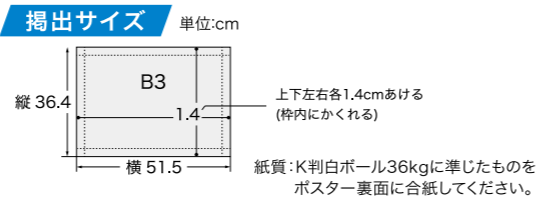

掲出線路

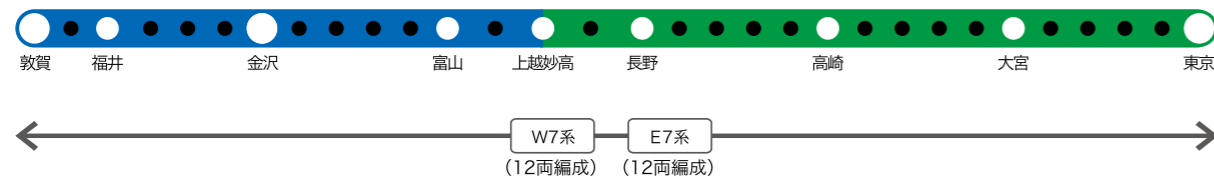

掲出線路	掲出期間	掲出枚数 (1編成)	納品枚数	広告料金
北陸 (東京～敦賀)	1ヶ月	2枚	224	300,000円 (税込 330,000円)

※車両運用の都合上、広告意匠の交換が完了するまでに2～5日を要します。
※一部上越新幹線に乗り入れる車両があります。

お問い合わせ・お申し込みは北陸支社(076-262-5606)までご連絡ください。

仕様書

媒体別仕様一覧
駅メディア
▶ p.111

車両メディア
▶ p.117

商品名		放映期間	放映開始日	放映駅数	設置面数	納品期限	
J・ADビジョンWESTネットワークセット	JR6社ネットワークセット	7日		38	647	放映開始週の月曜日より5営業日前の15時まで	
	東名阪ネットワークセット			26	540		
	東阪ネットワークセット			25	510		
	京阪神ネットワークセット			6	207		
	京阪神ネットワークセット-mini			4	94		
	J・ADビジョンWEST単駅セット	大阪駅ルックアップセット	7日 1ヶ月年間	月曜	1	30	放映開始週の月曜日より5営業日前の17時まで
		大阪駅中央口セット			1	12	
		大阪駅南口セット			1	10	
		大阪駅桜橋口セット			1	13	
		大阪駅連絡橋口セット			1	16	
		新大阪駅3階東西通路セット			1	10	
		三ノ宮駅中央口セット			1	8	
		三ノ宮駅西口セット			1	22	
		京都駅地下鉄連絡口セット			1	24	
		京都駅地下東口セット			1	10	
天王寺駅中央口セット	1	47					
京橋駅北口セット	1	5					
デジタルWESTセット	J・ADビジョンWEST 京阪神ネットワークセット-mini	7日	月曜	4	94	放映開始週の月曜日より5営業日前の17時まで	
	WESTビジョン 全車15秒スポット			-	6,860	放映開始週の5営業日前	
J・ADビジョンWEST大阪駅セット		7日	月曜	1	81		
三ノ宮駅セット		7日	月曜	1	38		
J・ADビジョン新大阪駅セット		7日 1ヶ月	月曜	1	22	放映開始週の月曜日より5営業日前の17時まで	
大阪駅セントラルサウンドビジョン		7日	月曜	1	1		
大阪駅御堂筋口セット		7日	月曜	1	42		
大阪駅中央地下通路デジタルシートセット	デジタルサイネージ	7日 14日	月曜	1	14	放映開始週の月曜日より5営業日前の17時まで	
	シート ※シート製作・掲出撤去費含む				フル28 ハーフ14 (OP5)	放映開始週の2週間前の17時まで	
大阪駅御堂筋グランドビジョン		7日 1ヶ月 3ヶ月以上	月曜	1	1	放映開始週の月曜日より7営業日前の17時まで	
大阪駅デジタルサイネージプレミアム6		7日	月曜	1	6		
大阪駅BIGデジタルサイネージ		14日 年間	月曜	1	1	別途お問い合わせください	
うめたHEP前ビジョン		7日 年間	月曜	1	1		
三ノ宮駅東西通路DS8		7日	月曜	1	8	放映開始週の月曜日より5営業日前の17時まで	
京都駅橋上マルチビジョン8		1ヶ月	毎月1日	1	2 (4)	放映開始日の7営業日前の17時まで	
京都駅西口マルチデジタルサイネージ		1ヶ月	毎月1日	1	1		

入稿仕様(データ形式等)		備考	
静止画	動画		
<p>■ファイル形式:JPEG形式(色形式RGBカラーモデル)</p> <p>■画像サイズ(解像度):H1920×W1080ピクセル</p> <p>■画像容量:1素材1MB程度</p> <p>■放映意匠素材数:15秒1枠 3素材まで</p>		<p>■ファイル形式:WMV9(Windows Media Video 9)</p> <p>■画像サイズ(解像度):H1280×W720ピクセル</p> <p>■エンコード方法:2パスエンコード CBR(固定ビットレート)</p> <p>■エンコーディングレート:5Mbps以下 ■フレームレート:29.97fps</p> <p>■音声データ:削除(付加せずに制作)</p> <p>※WMV9以外の素材(WMV9 advanced profileなど)は放映できません。</p>	<p>JR6社・東名阪・東阪ネットワークセットは、関係する媒体各社により入稿仕様等が異なりますので、詳細はセールスシート等をご確認ください。</p>
※P.124のWESTビジョン欄の入稿仕様内容をご参照ください。			
<p>■ファイル形式:JPEG形式(色形式RGBカラーモデル)</p> <p>■画像サイズ(解像度):H1920×W1080ピクセル</p> <p>■画像容量:1素材1MB程度</p> <p>■放映意匠素材数:15秒1枠 3素材まで</p>	<p>■ファイル形式:WMV9(Windows Media Video 9)</p> <p>■画像サイズ(解像度):H1280×W720ピクセル</p> <p>■エンコード方法:2パスエンコード CBR(固定ビットレート)</p> <p>■エンコーディングレート:5Mbps以下 ■フレームレート:29.97fps</p> <p>■音声データ:削除(付加せずに制作)</p> <p>※WMV9以外の素材(WMV9 advanced profileなど)は放映できません。</p>		
<p>■ファイル形式:JPEG形式(色形式RGBカラーモデル)</p> <p>■画像サイズ(解像度):H1920×W1080ピクセル</p> <p>■画像容量:1素材1MB程度</p> <p>■放映意匠素材数:15秒1枠 3素材まで</p>	<p>■ファイル形式:WMV9(Windows Media Video 9)</p> <p>■画像サイズ(解像度):H1280×W720ピクセル</p> <p>■エンコード方法:2パスエンコード CBR(固定ビットレート)</p> <p>■エンコーディングレート:5Mbps以下 ■フレームレート:29.97fps</p> <p>■音声データ:削除(付加せずに制作)</p> <p>※WMV9以外の素材(WMV9 advanced profileなど)は放映できません。</p>		
<p>■ファイル形式:JPEG形式(色形式RGBカラーモデル)</p> <p>■画像サイズ(解像度):H1920×W1080ピクセル</p> <p>■画像容量:1素材1MB程度</p> <p>■放映意匠素材数:15秒1枠 3素材まで</p>	<p>■ファイル形式:WMV9(Windows Media Video 9)</p> <p>■画像サイズ(解像度):H1280×W720ピクセル</p> <p>■エンコード方法:2パスエンコード CBR(固定ビットレート)</p> <p>■エンコーディングレート:5Mbps以下 ■フレームレート:29.97fps</p> <p>■音声データ:削除(付加せずに制作)</p> <p>※WMV9以外の素材(WMV9 advanced profileなど)は放映できません。</p>	<p>ジェイアール東海エージェンシーの入稿仕様と異なりますので、詳細はセールスシート等をご確認ください。</p>	
<p>■ファイル形式:JPEG形式(色形式RGBカラーモデル)</p> <p>■画像サイズ(解像度):H768×W2816ピクセル</p> <p>■画像容量:1素材1MB程度</p> <p>■エフェクト:画面の切り替え効果は、Cutのみ</p> <p>■放映意匠素材数:15秒内、3素材まで</p>	<p>■ファイル形式:WMV9(Windows Media Video 9) CBR(固定ビットレート)</p> <p>■画像サイズ(解像度):H1080×W1920ピクセル</p> <p>■エンコーディングレート:8.0Mbps以内 ■フレームレート:29.97fps</p> <p>■音声ファイル形式: AAC ■音声エンコーディングレート:160Kbps</p> <p>■音声レベル:民放連技術基準である平均ラウドネス値-24.0LKFS(LUFS)以下</p> <p>※音あり動画素材を放映される場合は、音声が付加して制作してください。(音なしでの放映も可能です)</p> <p>※WMV以外の素材(WMV 9、WMV9 advanced profileなど)は放映できません。</p>	<p>※入稿データはメールにてお送りください。</p>	
<p>■ファイル形式:JPEG形式(色形式RGBカラーモデル)</p> <p>■画像サイズ(解像度):H1920×W1080ピクセル</p> <p>■画像容量:1素材1MB程度</p> <p>■放映意匠素材数:15秒1枠 3素材まで</p>	<p>■ファイル形式:WMV9(Windows Media Video 9)</p> <p>■画像サイズ(解像度):H1280×W720ピクセル</p> <p>■エンコード方法:2パスエンコード CBR(固定ビットレート) ■エンコーディングレート:5Mbps以下</p> <p>■フレームレート:29.97fps ■音声データ:削除(付加せずに制作)</p> <p>※WMV9以外の素材(WMV9、WMV9 advanced profileなど)は放映できません。</p>		
<p>■ファイル形式:JPEG形式(色形式RGBカラーモデル)</p> <p>■画像サイズ(解像度):H1920×W1080ピクセル</p> <p>■画像容量:1素材1MB程度</p> <p>■放映意匠素材数:最低2意匠必要、15秒1枠 3素材まで</p>	<p>■ファイル形式:WMV9(Windows Media Video 9)</p> <p>■画像サイズ(解像度):H1280×W720ピクセル</p> <p>■エンコード方法:2パスエンコード CBR(固定ビットレート) ■エンコーディングレート:5Mbps以下</p> <p>■フレームレート:29.97fps ■音声データ:削除(付加せずに制作)</p> <p>※WMV9以外の素材(WMV9、WMV9 advanced profileなど)は放映できません。</p>		
当社指定の製作会社の仕様に基づきます。 ※入稿の際は完全データで入稿してください。			
<p>■ファイル形式:JPEG形式(色形式RGBカラーモデル)</p> <p>■画像サイズ(解像度):H720×W1280ピクセル</p> <p>■画像容量:1素材1MB程度</p> <p>■放映意匠素材数:15秒1枠 1素材のみ受付</p>	<p>■ファイル形式:WMV9(Windows Media Video 9)</p> <p>■画像サイズ(解像度):H720×W1280ピクセル</p> <p>■エンコード方法:2パスエンコード CBR(固定ビットレート)</p> <p>■エンコーディングレート:8.0~10.0Mbps</p> <p>■フレームレート:29.97fps ■音声データ:削除(付加せずに制作)</p> <p>■その他:素材の放送前夜で2秒ずつフェード効果による画面切替が発生します。コンテンツ間の切替効果は弊社で設定するため、入稿素材自体への設定は不要です。</p>	<p>※入稿データはメールにてお送りください。</p>	
<p>■ファイル形式:JPEG形式(色形式RGBカラーモデル)</p> <p>■画像サイズ(解像度):H1620×W960ピクセル</p> <p>※最大解像度:H2304×W1366ピクセル</p> <p>■画像容量:1素材1MB程度</p> <p>■放映意匠素材数:15秒1枠 3素材まで</p>	<p>■ファイル形式:WMV9(Windows Media Video 9)</p> <p>■画像サイズ(解像度):H1620×W960ピクセル</p> <p>※最大解像度:H2304×W1366ピクセル</p> <p>■エンコード方法:2パスエンコード CBR(固定ビットレート) ■エンコーディングレート:5Mbps以下</p> <p>■フレームレート:29.97fps ■音声データ:削除(付加せずに制作)</p> <p>※WMV9以外の素材(WMV9、WMV9 advanced profileなど)は放映できません。</p>		
<p>■ファイル形式:JPEG形式(色形式RGBカラーモデル)</p> <p>■画像サイズ(解像度):H960×W1620ピクセル</p> <p>■画像容量:1素材1MB程度</p> <p>■放映意匠素材数:15秒1枠 3素材まで</p>	<p>■ファイル形式:WMV9(Windows Media Video 9)</p> <p>■画像サイズ(解像度):H960×W1620ピクセル</p> <p>■エンコード方法:2パスエンコード CBR(固定ビットレート) ■エンコーディングレート:5Mbps以下</p> <p>■フレームレート:29.97fps ■音声データ:削除(付加せずに制作)</p> <p>※WMV9以外の素材(WMV9、WMV9 advanced profileなど)は放映できません。</p>		
- ※動画のみ		<p>■ファイル形式:WMV9(Windows Media Video 9) CBR(固定ビットレート)</p> <p>■画像サイズ(解像度):H1080×W1920ピクセル</p> <p>■エンコーディングレート:8.0Mbps以内 ■フレームレート:29.97fps</p> <p>■音声データ:AAC</p> <p>■音声レベル:民放連技術基準である平均ラウドネス値-24.0LKFS(LUFS)以下</p>	<p>※最大解像度の解像度、音質の制限が定められているため、お任せデータの入稿はできません。</p> <p>※音質は20~10000Hzの帯域は保証されず、1日あたりの音質は最大10分までとし、その以降は10分以上の休止時間(音質制限)を要します。</p> <p>※音質制限はデータの入稿時に留意する必要があります。</p>
<p>■ファイル形式:JPEG形式(色形式RGBカラーモデル)</p> <p>■画像サイズ(解像度):H1920×W1080ピクセル</p> <p>■画像容量:1素材1MB程度</p> <p>■放映意匠素材数:15秒1枠 3素材まで</p>	<p>■ファイル形式:WMV9(Windows Media Video 9)</p> <p>■画像サイズ(解像度):H1280×W720ピクセル</p> <p>■エンコード方法:2パスエンコード CBR(固定ビットレート) ■エンコーディングレート:5Mbps以下</p> <p>■フレームレート:29.97fps ■音声データ:削除(付加せずに制作)</p> <p>※WMV9以外の素材(WMV9、WMV9 advanced profileなど)は放映できません。</p>	<p>※三ノ宮ターミナルビル建替工事に伴い、周辺環境の変化や一部支障する可能性がありますので、随時お問い合わせください。</p>	
<p>■ファイル形式:JPEG形式(色形式RGBカラーモデル)</p> <p>■画像サイズ(解像度):H960×W1620ピクセル(マルチ仕様)、H1920×W1080ピクセル(単面仕様)</p> <p>■画像容量:1素材1MB程度</p> <p>■放映意匠素材数:15秒1枠 3素材まで</p>	<p>■ファイル形式:WMV9(Windows Media Video 9)</p> <p>■画像サイズ(解像度):H960×W1620ピクセル(単面仕様)</p> <p>■エンコード方法:2パスエンコード CBR(固定ビットレート) ■エンコーディングレート:5Mbps以下</p> <p>■フレームレート:29.97fps ■音声データ:削除(付加せずに制作)</p> <p>※WMV9以外の素材(WMV9、WMV9 advanced profileなど)は放映できません。</p>	<p>異常時放映の際は、マルチ面用の素材を放映することになりますので、単体で放映でも成立する意匠を制作してください。</p>	
<p>■ファイル形式:JPEG形式(色形式RGBカラーモデル)</p> <p>■画像サイズ(解像度):H960×W1620ピクセル</p> <p>■画像容量:1素材1MB程度</p> <p>■放映意匠素材数:15秒1枠 3素材まで</p>	<p>■ファイル形式:WMV9(Windows Media Video 9)</p> <p>■画像サイズ(解像度):H960×W1620ピクセル</p> <p>■エンコード方法:2パスエンコード CBR(固定ビットレート) ■エンコーディングレート:5Mbps以下</p> <p>■フレームレート:29.97fps ■音声データ:削除(付加せずに制作)</p> <p>※WMV9以外の素材(WMV9、WMV9 advanced profileなど)は放映できません。</p>		

商品名		放映期間	放映開始日	放映駅数	設置面数	納品期限
デジタルサイネージ	京都駅地下東口マルチ4	7日	月曜	1	1(4)	放映開始週の月曜日より5営業日前の17時まで
	京都駅南北自由通路3面セット	7日	月曜	1	3	
	高槻駅デジタルサイネージ	7日 1ヶ月年間	月曜	1	3	放映開始日の7営業日前の17時まで
	尼崎駅マルチビジョン	1ヶ月 6ヶ月年間	毎月1日	1	1	
	新大阪駅新幹線中央口12面セット	1ヶ月 年間	毎月1日	1	12	
	新神戸駅デジタルサイネージ	1ヶ月	毎月1日	1	2	
	姫路駅中央コンコース14面セット	1ヶ月	毎月1日	1	14	
	草津駅デジタルサイネージ(A面・B面)	1ヶ月 6ヶ月年間	毎月1日	1	各1	
	摩耶駅デジタルサイネージ	1ヶ月	毎月1日	1	1	
	関西空港駅マルチビジョン	1ヶ月	毎月1日	1	1	
和歌山駅中央コンコース改札前柱セット	1ヶ月	毎月1日	1	4		

商品名	掲出期間	掲出開始日	作業時間	設置面数	
大阪駅ランドマークアスクエア<御堂筋口>	7日・14日	月曜	夜間	6本24面 12本48面	
大阪駅桜橋アベニュー	シート	7日・14日	月曜	夜間	※詳細はメディアガイドP.37, 38をご確認ください。
		7日・14日	月曜	夜間	
大阪駅エスカレーターシート<ホーム>フル	7日・14日	月曜	夜間	24面または80×32枚(24面)	
大阪駅エスカレーターシート<ホーム>ハーフ	7日・14日	月曜	夜間	12面または80×16枚(12面)	
大阪駅エスカレーターシート<御堂筋線連絡>	7日・14日	月曜	夜間	フル:2壁面 セパレート:14面	
大阪駅環状線集中シート23	7日・14日	月曜	夜間	23面	
大阪駅ノースゲート東地下通路フラッグ&シート	7日・14日	月曜	夜間	フラッグ:4枚8面 シート:3面	
大阪駅御堂筋南口ビッグシート	7日・14日・21日・28日	月曜	夜間	1面	
大阪駅アドコラム	7日・14日・21日・28日	月曜	夜間	※詳細はメディアガイドP.43をご確認ください。	
大阪駅環状線ホームアドコラム	7日・14日	月曜	夜間	2本・3本・4本	
O-Vision裏ツインシート	7日・14日	調整	夜間	2面	
京都駅アドコラム	7日・14日・21日・28日	月曜	昼間	※詳細はメディアガイドP.45をご確認ください。	
京都駅東地下通路シート	7日・14日・21日・28日	月曜	昼間	3面 追加オプション:1面	
三ノ宮駅アドコラム	7日・14日・21日・28日	月曜	夜間	※詳細はメディアガイドP.47, 48をご確認ください。	
三ノ宮駅アドコラム(長期)	1ヶ月	毎月1日	夜間		
和歌山駅フロントシート	7日・14日・21日・28日	月曜	昼間	1面×2ヶ所	
大阪駅環状線セットボード	1ヶ月	毎月1日	昼間	18駅22面	
大阪駅環状線セットボード ミニセット1		10駅11面			
大阪駅環状線セットボード ミニセット2		10駅10面			
フラッグ	7日・14日・21日・28日	月曜	夜間:元町 昼間:その他	※詳細はメディアガイドP.51をご確認ください。	
フロアシート(申請媒体)	1ヶ月	調整	夜間	調整	
姫路駅フロア広告	1ヶ月	調整	夜間	1面×4ヶ所	
天王寺駅架設シート広告	1ヶ月	調整	夜間	4ヶ所, 5ヶ所, 10ヶ所	

商品名	掲出期間	掲出開始日	作業時間	納品枚数(枚)		
				天部	正面部	
SPメディア 自動改札ステッカー	7日・14日	木曜	昼間	全線区	760	560
				大阪環状線	360	270
				琵琶湖線	35	25
				JR京都線	65	45
				JR神戸線	190	150
				学研都市線	25	20
				JR宝塚線	45	35
				大和路線	35	30
				阪和線	40	30

入稿仕様(データ形式等)		備考
静止画	動画	
<ul style="list-style-type: none"> ■ファイル形式:JPEG形式(色形式RGBカラーモデル) ■画像サイズ(解像度):H1920×W4320ピクセル ■画像容量:1素材1MB程度 ■放映意匠素材数:20秒1枠 1素材のみ受付 	<ul style="list-style-type: none"> ※静止画のみ 	
<ul style="list-style-type: none"> ■ファイル形式:JPEG形式(色形式RGBカラーモデル) ■画像サイズ(解像度):H1920×W1080ピクセル ■画像容量:1素材1MB程度 ■放映意匠素材数:20秒1枠 1素材のみ受付 	<ul style="list-style-type: none"> ※静止画のみ 	
<ul style="list-style-type: none"> ■ファイル形式:JPEG形式(色形式RGBカラーモデル) ■画像サイズ(解像度):H1920×W1080ピクセル ■画像容量:1素材1MB程度 ■放映意匠素材数:15秒1枠 3素材まで 	<ul style="list-style-type: none"> ■ファイル形式:WMV9(Windows Media Video 9) ■画像サイズ(解像度):H1280×W720ピクセル ■エンコード方法:2パスエンコード CBR(固定ビットレート) ■エンコーディングレート:5Mbps以下 ■フレームレート:29.97fps ■音声データ:削除(付加せずに制作) ※WMV9以外の素材(WMVV9, WMV9 advanced profileなど)は放映できません。 	
<ul style="list-style-type: none"> ■ファイル形式:JPEG形式(色形式RGBカラーモデル) ■画像サイズ(解像度):H960×W1620ピクセル ■画像容量:1素材1MB程度 ■放映意匠素材数:15秒1枠 3素材まで 	<ul style="list-style-type: none"> ■ファイル形式:WMV9(Windows Media Video 9) ■画像サイズ(解像度):H960×W1620ピクセル ■エンコード方法:2パスエンコード CBR(固定ビットレート) ■エンコーディングレート:5Mbps以下 ■フレームレート:29.97fps ■音声データ:削除(付加せずに制作) ※WMV9以外の素材(WMVV9, WMV9 advanced profileなど)は放映できません。 	
<ul style="list-style-type: none"> ■ファイル形式:JPEG形式(色形式RGBカラーモデル) ■画像サイズ(解像度):H1920×W1080ピクセル ■画像容量:1素材1MB程度 ■放映意匠素材数:15秒1枠 3素材まで 	<ul style="list-style-type: none"> ■ファイル形式:WMV9(Windows Media Video 9) ■画像サイズ(解像度):H1280×W720ピクセル ■エンコード方法:2パスエンコード CBR(固定ビットレート) ■エンコーディングレート:5Mbps以下 ■フレームレート:29.97fps ■音声データ:削除(付加せずに制作) ※WMV9以外の素材(WMVV9, WMV9 advanced profileなど)は放映できません。 	
<ul style="list-style-type: none"> ■ファイル形式:JPEG形式(色形式RGBカラーモデル) ■画像サイズ(解像度):H1920×W1080ピクセル ■画像容量:1素材1MB程度 ■放映意匠素材数:15秒1枠 3素材まで 	<ul style="list-style-type: none"> ■ファイル形式:WMV9(Windows Media Video 9) ■画像サイズ(解像度):H1280×W720ピクセル ■エンコード方法:2パスエンコード CBR(固定ビットレート) ■エンコーディングレート:5Mbps以下 ■フレームレート:29.97fps ■音声データ:削除(付加せずに制作) ※WMV9以外の素材(WMVV9, WMV9 advanced profileなど)は放映できません。 	
<ul style="list-style-type: none"> ■ファイル形式:JPEG形式(色形式RGBカラーモデル) ■画像サイズ(解像度):H1920×W1080ピクセル ■画像容量:1素材1MB程度 ■放映意匠素材数:15秒1枠 3素材まで 	<ul style="list-style-type: none"> ■ファイル形式:WMV9(Windows Media Video 9) ■画像サイズ(解像度):H1280×W720ピクセル ■エンコード方法:2パスエンコード CBR(固定ビットレート) ■エンコーディングレート:5Mbps以下 ■フレームレート:29.97fps ■音声データ:削除(付加せずに制作) ※WMV9以外の素材(WMVV9, WMV9 advanced profileなど)は放映できません。 	
<ul style="list-style-type: none"> ■ファイル形式:JPEG形式(色形式RGBカラーモデル) ■画像サイズ(解像度):H960×W1620ピクセル ■画像容量:1素材1MB程度 ■放映意匠素材数:15秒1枠 3素材まで 	<ul style="list-style-type: none"> ■ファイル形式:WMV9(Windows Media Video 9) ■画像サイズ(解像度):H960×W1620ピクセル ■エンコーディングレート:4.5~5.0Mbps ■フレームレート:29.97fps ■音声データ:削除(付加せずに制作) ※WMV9以外の素材(WMVV9, WMV9 advanced profileなど)は放映できません。 	
<ul style="list-style-type: none"> ■ファイル形式:JPEG形式(色形式RGBカラーモデル) ■画像サイズ(解像度):H1920×W1080ピクセル ■画像容量:1素材1MB程度 ■放映意匠素材数:15秒1枠 3素材まで 	<ul style="list-style-type: none"> ■ファイル形式:WMV9(Windows Media Video 9) ■画像サイズ(解像度):H1280×W720ピクセル ■エンコード方法:2パスエンコード CBR(固定ビットレート) ■エンコーディングレート:5Mbps以下 ■フレームレート:29.97fps ■音声データ:削除(付加せずに制作) ※WMV9以外の素材(WMVV9, WMV9 advanced profileなど)は放映できません。 	

納品・入稿期限	仕様	サイズ	備考
掲出開始日の2週間前	当社指定の製作会社の仕様に準じます。入稿の際は完全データで入稿してください。	詳細はセールスシート等をご参照ください。	
掲出開始日の2週間前	当社指定の製作会社の仕様に準じます。入稿の際は完全データで入稿してください。	詳細はセールスシート等をご参照ください。	
掲出開始日の5営業日前	紙質:原則コート紙135kg	B0:H1,030×W1,456(mm)	※納品期限までに指定の場所へ、予備ポスターを含めて納品をお願いします。
掲出開始日の2週間前	当社指定の製作会社の仕様に準じます。入稿の際は完全データで入稿してください。	詳細はセールスシート等をご参照ください。	
掲出開始日の3週間前	当社指定の製作会社の仕様に準じます。入稿の際は完全データで入稿してください。	詳しくはお問い合わせください。	
掲出開始日の2週間前	当社指定の製作会社の仕様に準じます。入稿の際は完全データで入稿してください。	調整	※申請媒体
掲出開始日の2週間前	当社指定の製作会社の仕様に準じます。入稿の際は完全データで入稿してください。	詳細はセールスシート等をご参照ください。	

納品・入稿期限	仕様	サイズ	備考
掲出開始日の2週間前	newエコサイクル白A2-S 後面にスリットを入れてください。		大阪駅はうめきた地下口・西口は含まれません。

商品名	掲出期間	掲出開始日	製作内包	作業内包	作業会社指定	作業時間	掲出駅数	掲出枚数(枚)	
								B0	B1
駅ポスター		月・火曜					—	—	—
駅ポスター		月・火曜	—			昼間	—	—	—
ターミナルジャンボ フルセット			○			夜間	4	28	56
ターミナルジャンボ ハーフセット			—			昼間	4	16	32
大阪駅中央中2階北ジャンボセット4			—			夜間	4	16	32
大阪駅中央中2階北ジャンボセット6			—			昼間	1	4	8
大阪駅中央中2階北ジャンボセット8			○			夜間	1	8	16
大阪駅中央中2階北ジャンボセット10			—			昼間	1	4	8
大阪駅中央中2階ジャンボ8			○			夜間	1	8	16
大阪駅南口ジャンボ4 ABセット		月曜	—			昼間	1	8	16
大阪駅南口ジャンボ4 A/B			○			夜間	1	8	16
大阪駅桜橋ジャンボ8		7日	—	○	—	昼間	1	8	16
大阪駅中央中2階ジャンボ6			—			夜間	1	8	16
大阪駅環状ジャンボ6			—			昼間	1	6	12
天王寺駅ジャンボ8			○			夜間	1	6	12
新大阪駅ジャンボ8			—			昼間	1	8	16
京橋駅ジャンボ4			—			夜間	1	8	16
三ノ宮駅ジャンボ4 ABセット			—			昼間	1	4	8
三ノ宮駅ジャンボ4 A/B			—			夜間	1	4	8
和歌山駅ジャンボ4		火曜	—			昼間	1	4	8
トライアングルセット			○※1			夜間	1	4	8
梅田御堂筋エリアジャンボセット		月曜	—			昼間	2	8	16
西梅田エリアジャンボセット			—			夜間	2	8	16
京都線・神戸線快速27駅セット			—			昼間	27	28	56
京都線快速12駅セット			—			夜間	12	12	24
神戸線快速16駅セット			—			昼間	16	16	32
京都線・神戸線新快速8駅セット			—			夜間	8	16	32
京都線・神戸線新快速8駅 ハーフI			—			昼間	8	8	16
京都線・神戸線新快速8駅 ハーフII			—			夜間	8	8	16
環状線16駅セット(ハーフI・ハーフII)			—			昼間	16	32	64
環状線16駅 ハーフI			—			夜間	16	16	32
環状線16駅 ハーフII			—			昼間	16	16	32
環状線16駅 ハーフIII			—			夜間	16	16	32
キャンバス21駅フルセット			—			昼間	21	23	46
キャンバス京都線8駅セット			—			夜間	8	8	16
キャンバス神戸線8駅セット			—			昼間	8	8	16
キャンバス環状線7駅セット			—			夜間	7	7	14
大阪駅LED7セット			—			昼間	1	—	7
大阪駅桜橋LED4セット			—			夜間	1	2	4

納品・入稿期限	仕様	サイズ	備考
掲出開始日の5営業日前 ※エリア外及び和歌山エリアは掲出開始日の7営業日前 ※福知山エリアは掲出開始日の10営業日前	紙質:原則コート135kg セラケースは当社で手配いたします。	B0:H1,030×W1,456(mm) B1:H1,030×W728(mm) B2:H728×W515(mm) ※注:アクリルカバー付きのポスター枠へ掲出される場合、枠フレームでポスターの一部が隠れる部分がありますので、ご注意ください。(詳細はメディアガイドP.60参照)	※納品期限までに指定の場所へ、予備ポスターを含めて納品をお願いします。 駅や場所により掲出できない場合があります。京阪神エリアの黒字・緑字の駅及び和歌山エリア・福知山エリアでは取扱いません。
掲出開始日の5営業日前	紙質:原則コート135kg	各駅B0サイズの場合は8枚、B1サイズの場合は16枚 ※京橋駅のみB0×4枚、B1×8枚	※納品期限までに指定の場所へ、予備ポスターを含めて納品をお願いします。
掲出開始日の2週間前	当社指定の製作会社の仕様に準じます。	H2,060×W5,824(mm) ※京橋駅のみH2,060×W2,912(mm) ※意匠デザイン数や色校正出力等を増やすと、別途費用が発生する場合がありますので、事前にお問い合わせください。	入稿の際は完全データで入稿してください。
掲出開始日の5営業日前	紙質:原則コート135kg	各駅B0サイズの場合は4枚、B1サイズの場合は8枚	※納品期限までに指定の場所へ、予備ポスターを含めて納品をお願いします。
掲出開始日の2週間前	当社指定の製作会社の仕様に準じます。	H2,060×W2,912(mm) ※意匠デザイン数や色校正出力等を増やすと、別途費用が発生する場合がありますので、事前にお問い合わせください。	入稿の際は完全データで入稿してください。
掲出開始日の5営業日前	紙質:原則コート135kg	B0×2連貼り2段 B0×3連貼り2段 B0×4連貼り2段	※納品期限までに指定の場所へ、予備ポスターを含めて納品をお願いします。
掲出開始日の2週間前	当社指定の製作会社の仕様に準じます。	H2,060×W5,824(mm) ※意匠デザイン数や色校正出力等を増やすと、別途費用が発生する場合がありますので、事前にお問い合わせください。	入稿の際は完全データで入稿してください。
掲出開始日の5営業日前	紙質:原則コート135kg	B0×5連貼り2段	※納品期限までに指定の場所へ、予備ポスターを含めて納品をお願いします。
掲出開始日の2週間前	当社指定の製作会社の仕様に準じます。	H2,060×W7,280(mm) ※意匠デザイン数や色校正出力等を増やすと、別途費用が発生する場合がありますので、事前にお問い合わせください。	入稿の際は完全データで入稿してください。
掲出開始日の5営業日前	紙質:原則コート135kg	B0×4連貼り2段	※納品期限までに指定の場所へ、予備ポスターを含めて納品をお願いします。
掲出開始日の2週間前	当社指定の製作会社の仕様に準じます。	H2,060×W5,824(mm) ※意匠デザイン数や色校正出力等を増やすと、別途費用が発生する場合がありますので、事前にお問い合わせください。	入稿の際は完全データで入稿してください。
掲出開始日の5営業日前	紙質:原則コート135kg	B0×2連貼り2段・2箇所	※納品期限までに指定の場所へ、予備ポスターを含めて納品をお願いします。
掲出開始日の2週間前	当社指定の製作会社の仕様に準じます。	H3,000×W3,750(mm)・2箇所 ※意匠デザイン数や色校正出力等を増やすと、別途費用が発生する場合がありますので、事前にお問い合わせください。	入稿の際は完全データで入稿してください。
掲出開始日の5営業日前	紙質:原則コート135kg	B0×2連貼り2段	※納品期限までに指定の場所へ、予備ポスターを含めて納品をお願いします。
掲出開始日の2週間前	当社指定の製作会社の仕様に準じます。	H3,000×W3,750(mm) ※意匠デザイン数や色校正出力等を増やすと、別途費用が発生する場合がありますので、事前にお問い合わせください。	入稿の際は完全データで入稿してください。
掲出開始日の5営業日前	紙質:原則コート135kg	B0×4連貼り2段	※納品期限までに指定の場所へ、予備ポスターを含めて納品をお願いします。
掲出開始日の2週間前	当社指定の製作会社の仕様に準じます。	H2,060×W5,824(mm) ※意匠デザイン数や色校正出力等を増やすと、別途費用が発生する場合がありますので、事前にお問い合わせください。	入稿の際は完全データで入稿してください。
掲出開始日の5営業日前	紙質:原則コート135kg	B0×3連貼り2段	※納品期限までに指定の場所へ、予備ポスターを含めて納品をお願いします。
掲出開始日の5営業日前	紙質:原則コート135kg	B0×4連貼り2段	※納品期限までに指定の場所へ、予備ポスターを含めて納品をお願いします。
掲出開始日の2週間前	当社指定の製作会社の仕様に準じます。	H2,060×W5,824(mm) ※意匠デザイン数や色校正出力等を増やすと、別途費用が発生する場合がありますので、事前にお問い合わせください。	入稿の際は完全データで入稿してください。
掲出開始日の5営業日前	紙質:原則コート135kg	B0×4連貼り2段	※納品期限までに指定の場所へ、予備ポスターを含めて納品をお願いします。
掲出開始日の2週間前	当社指定の製作会社の仕様に準じます。	H2,060×W5,824(mm) ※意匠デザイン数や色校正出力等を増やすと、別途費用が発生する場合がありますので、事前にお問い合わせください。	入稿の際は完全データで入稿してください。
掲出開始日の5営業日前	紙質:原則コート135kg	B0×2連貼り2段 B0×2連貼り2段×3箇所 ※1:阪急はパネル仕様での掲出になります。	※納品期限までに指定の場所へ、予備ポスターを含めて納品をお願いします。 ※注:アクリルカバー付きのポスター枠へ掲出される場合、枠フレームでポスターの一部が隠れる部分がありますので、ご注意ください(詳細はメディアガイドP.58参照)。
掲出開始日の7営業日前		B0×2連貼り2段	※納品期限までに指定の場所へ、予備ポスターを含めて納品をお願いします。
掲出開始日の5営業日前	紙質:原則コート135kg	B0×各駅1枚 B0×各駅2連貼り B0×各駅1枚 B0×各駅2連貼り B0×各駅1枚 B0×各駅1枚 B0×各駅1枚 B0×各駅1枚 B1×7枚 B0×2枚	※納品期限までに指定の場所へ、予備ポスターを含めて納品をお願いします。 ※注:アクリルカバー付きのポスター枠へ掲出される場合、枠フレームでポスターの一部が隠れる部分がありますので、ご注意ください(詳細はメディアガイドP.58参照)。

車両メディア

商品名		放映期間	放映開始日	編成数(車両数)	広告モニター数	アスペクト比		
WESTビジョン	普通電車323系	1週間 2週間 4週間	月曜日	8両編成(176両)	1,408面(1両8面)	16:9画面		
	普通電車321系			7両編成(273両)	1,638面(1両6面)	4:3画面		
	快速電車225系			4両編成(232両)	3,144面(1両6面)	4:3画面		
				6両編成(180両)				
				8両編成(112両)				
				4両編成(68両)				
	快速電車223系			6両編成(6両)	990面(1両3面)	16:9画面		
				8両編成(256両)				
	普通電車323系			WESTビジョン 環状線 323系	1週間	8両編成(176両)	1,408面(1両8面)	16:9画面
	普通電車323系			WESTビジョン 女性専用車	1週間 2週間 4週間	8両編成(22両)	176面(1両8面)	16:9画面
普通電車321系	7両編成(39両)	234面(1両6面)	4:3画面					
快速電車225系	WESTビジョン 空港アクセス(阪和・関空線)	1週間	4両編成(172両)	1,428面(1両6面)	4:3画面			
			6両編成(66両)					
大阪まるっとまんなかビジョンセット	WESTビジョン 環状線 323系	1週間	上記環状線323系参照		16:9画面			
	Osaka Metro テレビジョン		詳細はセールスシート等をご確認ください。		16:9画面			
ほなとりあえず関西ビジョンセット	WESTビジョン 全車	1週間	上記全車参照		16:9画面 4:3画面			
	Osaka Metro テレビジョン		詳細はセールスシート等をご確認ください。		16:9画面			
東阪セット 東阪福セット	WESTビジョン 全車	1週間	上記全車参照		16:9画面 4:3画面			
	トレインチャンネル・サイドチャンネル		詳細はセールスシート等をご確認ください。					
	トレインチャンネル福岡		詳細はセールスシート等をご確認ください。					
普通電車323系・321系 快速電車225系・223系	WESTビジョン コンテンツ運動広告 記事広告	1週間	上記全車参照		16:9画面 4:3画面			
商品名		掲出期間	掲出開始日	掲出枚数	納品枚数(枚)			
中ぶり	セット	普通・快速 全車セットA	7日	月曜日 又は 火曜日	1枚	3,650		
						普通・快速 全車セットB*	3,500	
						普通・快速 連結部セット	2,700	
	普通電車	中ぶり全車	1,250					
			2,400					
	快速電車	中ぶり全車A	2,250					
		中ぶり全車B*	1,000					
	普通電車	中ぶり 北エリア 全車	350					
			中ぶり 南エリア 全車	80				
			中ぶり 奈良エリア	1,500				
	快速電車	中ぶり 北エリア 全車A	1,400					
			中ぶり 南エリア 全車A	900				
中ぶり 南エリア 全車B*			850					
90								
中ぶり (ローカル線)	加古川線	7日	木曜日 水曜日	2枚 (表・裏)	50			
	和歌山線・万葉まほろば線・きのくに線				160			

納品期限	仕様(紙質、素材等)	サイズ	備考
放映開始日の5営業日前	<p>動画</p> <ul style="list-style-type: none"> ■フォーマット形式 MPEG-2 (PS) GOP M:3,N:15 (音声を入れる場合は、MPEG-1 Layer2) ■サイズ 1440×1080i(4:3)、1920×1080i(16:9) ■フレームレート 29.97フレーム/秒 ■ビットレート 8Mbps~55Mbps ■コンテンツ秒数 放映秒数ジャストで入稿してください。 ■入稿方法 弊社よりデータの回収キーを発行しますので、そのキーよりデータをアップロードください。他のオンラインストレージでの送付は不可とします。 <p>静止画</p> <ul style="list-style-type: none"> ■ファイル形式 JPEG(プログレッシブJPEGは除く) ■サイズ 1280×960(700KB以下)、1920×1080(1000KB以下) ■入稿方法 動画と同じ 	<p>モニター画面がモニターのフレームよりも奥に取り付けられているため、一部フレームの陰に隠れる部分が発生します。(下図参照) そのため上下左右各5%ずつの領域は、これらを考慮したコンテンツの文字配置にしてください。 ただし、フレームの陰になる部分も角度によって見えますので白抜き・黒抜きなどの表示はせず映像の記録をしてください。</p> <p>321系・225系(19インチ 4:3)</p> <p>323系(17インチ 16:9)・223系(20.7インチ 16:9)</p>	
		上記環状線323系参照	
		詳細はセールスシート等をご確認ください。	
		上記全車参照	
		詳細はセールスシート等をご確認ください。	
		上記全車参照	
		詳細はセールスシート等をご確認ください。	
		上記全車参照	
		詳細はセールスシート等をご確認ください。	
		上記全車参照	
		詳細はセールスシート等をご確認ください。	
納品期限	仕様(紙質、素材等)	サイズ(単位/cm)	備考
掲出開始日の5営業日前	紙質:コート110kg	<p>上部 4.0cm あげる (枠内にかくれる)</p> <p>縦 36.4 横 51.5</p> <p>上部 4.0cm あげる (枠内にかくれる)</p> <p>B3 ワイド</p> <p>縦 36.4 横 103.0</p>	<p>*1一部掲出されない車両があります。</p> <p>※納品期限までに回答書を添付の上、指定の場所へ納品をお願いします。</p>

商品名		掲出期間	掲出開始日	1両当り 掲出枚数	納品枚数(枚)	
ドア横ポスター	普通電車	全車 2枚セット (5枠&7枠,6枠&8枠)	7日	火曜日	2枚	2,500
		全車 2枚セット*1 (10枠&12枠)			1枚	1,250
		全車 1枚			1枚	1,250
	普通電車	全車A	1ヶ月	月初	1枚	1,200
		全車B*1				1,000
		C*1				1,000
		北エリア全車				800
		北エリア*1				2,000
	快速電車	ドア横連結部全車セット(21枠&22枠&23枠&24枠)	1ヶ月	月初	1枚	1,400
		連結部 21枠				1,850
連結部 22枠		1,850				
連結部 23枠		1,600				
225系・223系 ドア横(4枠,5枠,8枠,9枠)		1,200				
225系・223系 ドア横(1枠,12枠)						
ドア横ポスター (ローカル)	姫新線	1ヶ月	第1木曜日	—*2	—	
	播但線				—	
	加古川線				—	
	和歌山線・万葉まほろば線・きのくに線		第1水曜日	1枚	80	
ドア横ポスター (特急)	はるか	1ヶ月	月初 ※要調整	1枚	90	
	くろしお 京都39枚セット				45	
	くろしお 日根野48枚セット				55	
	サンダーバード				220	
スーパーはくと	客室 ドア横ポスター	1ヶ月	月初 ※要調整	—*2	—	
	デッキ ドア横ポスター				—	
まど上ポスター	普通電車	全車	1ヶ月	1枚	1,250	
		全車(インターサイズ)			1,250	
	快速電車	全車			2,400	
		全車(インターサイズ)			2,400	
		京滋エリア			230	
阪和・関空エリア	410					
ドア上ポスター	普通電車	全車	1ヶ月	1枚	1,250	
		全車(インターサイズ)			1,250	
		環状線エリア			220	
ドア上フレーム ポスター(小)	快速電車	225系・223系・221系	1ヶ月	1枚	1,900	
ドアガラス ステッカー	普通電車	全車(女性専用車除く)	月初	2枚	2,200	
	快速電車	全車(女性専用車除く)		4,800		
	普通電車	全車(女性専用車除く) 1枚掲出		1枚	1,100	
	快速電車	全車(女性専用車除く) 1枚掲出		1枚	2,400	
女性専用車	女性専用全車	女性専用全車	8枚 ※323系、 快速電車は 6枚	1,550		
	普通電車	全車	1ヶ月	2枚	2,500	
快速電車	全車	4,800				
ツイン ステッカー	普通電車	全車	1ヶ月	1枚	1,250	
	快速電車	全車			2,400	

納品期限	仕様(紙質、素材等)	サイズ(単位/cm)	備考
掲出開始日の 5営業日前	紙質:コート110kg		<p>*1一部掲出されない車両があります。</p> <p>*2申込単位は1枚からです。</p> <p>※納品期限までに回答書を添付の上、指定の場所へ納品をお願いします。</p>
	紙質:コート135kgに 合紙はスノーアイボリー-26.5kgを縦目に使用		<p>※納品期限までに回答書を添付の上、指定の場所へ納品をお願いします。</p>
	紙質:アートポスト220kg		
掲出開始日の 5営業日前	<p>■DICカラーデザイン:</p> <p>①ダイタックDICトレイングレー-NEO(裏面グレー)</p> <p>②DICトレイングレー-NEO</p> <p>③ダイタックDICトレインGSW</p> <p>■丸島化学工業:</p> <p>①JPO白 MSR-GR 110WS+PET-J (裏面グレー)</p> <p>②POB80 MSRD-2 110WS+抗ウイルスラミネート(PET#25)</p> <p>③JPO白 MSR-GR 110WS+抗ウイルスラミネート(PET#25)</p> <p>④POB80 透明 MOR-2 110WS+PET255 白 MP3 110H+PET-J</p>	<p>※裏面のはくり紙に耳付きまたは中央に縦スリットを入れてください。 ※角10mm程度</p>	
	<p>■DICカラーデザイン: ①JR西 エコホワイトJR西 エコラミ</p> <p>②DICトレイングレー-NEO+レンヂェラ</p> <p>■丸島化学工業: ①POB80 MSRD-2 110WS+PET-J50</p> <p>②POB80 MSRD-2 110WS+抗ウイルスラミネート(PET#25)</p> <p>③JPO白 MSR-GR 110WS+抗ウイルスラミネート(PET#25)</p> <p>■日東新化: ①PET50-L8-KG2 J-PET白-R</p> <p>■大和化成商事:</p> <p>①ブロードタック合成紙フィルム(ステッカー)(50μ)</p>	<p>※裏面のはくり紙中央に縦スリットを入れてください。 ※角10mm程度 ※サイズはどちらかお選びください。</p>	<p>※納品期限までに回答書を添付の上、指定の場所へ納品をお願いします。</p>
	<p>■DICカラーデザイン:</p> <p>①ダイタックDICトレイングレー-NEO</p> <p>②JR西 エコホワイトJR西 エコラミ(50μ)</p> <p>③DICトレイングレー-NEO+レンヂェラ</p> <p>■丸島化学工業:</p> <p>①POB80 MSRD-2 110WS+PET-J50</p> <p>②JPO白 MSR-GR 110WS+PET-J</p> <p>③POB80 MSRD-2 110WS+抗ウイルスラミネート(PET#25)</p> <p>④JPO白 MSR-GR 110WS+抗ウイルスラミネート(PET#25)</p> <p>■日東新化:</p> <p>①PET50-L8-KG2 J-PET白-R</p> <p>■大和化成商事:</p> <p>①ブロードタック合成紙フィルム(ステッカー)(50μ)</p>	<p>※裏面のはくり紙に耳付きまたは中央に縦スリットを入れてください。 ※角10mm程度</p>	

商品名		掲出期間	掲出開始日	1両当り掲出枚数	納品枚数(枚)	
北近畿エリア	中ぶり	普通電車	7日	月曜日	2枚	105
		気動車				45
	ドア横ポスター	普通電車	1ヶ月	月曜日	1枚	40
		気動車 連結部				20
		特急電車 連結部 (こうのとり、きのさき、はしだて、まいづる)				-*
	まど上ポスター	普通電車	1ヶ月	月曜日	2枚	4枚
ドア上 フレームポスター(小)	普通電車	70				
ドア横ステッカー	普通電車・気動車	1枚				80

商品名		掲出期間	掲出開始日	掲出両数	納品枚数(枚)	
ADトレイン	環状線323系	フル	12日6日	1編成8両	中ぶり ドア横ポスター 150 まど上、ドア上ポスター 130 ドアガラスステッカー 280	
		ライト	12日6日		中ぶり ドア横ポスター 150	
		女性専用車	12日	1編成8両のうち1両	WESTビジョン 中ぶり 20 ドア横ポスター 18 まど上、ドア上ポスター 40	
	京阪神223系	フル	12日	1編成8両	中ぶり ドア横ポスター 250 まど上、ドア上ポスター 90 ドアガラスステッカー 150	
		ライト	12日		中ぶり ドア横ポスター 250	
	オプション 環状線323系	WESTビジョン 16:9画面	12日6日	1編成8両	-	
		ツインステッカー	12日		ツインステッカー 120	
		ドア横ステッカー			ドア横ステッカー 120	
	オプション 京阪神223系	ツインステッカー	12日	1編成8両	ツインステッカー 120	
	ドア横ステッカー	ドア横ステッカー 120				
商品名		掲出期間	掲出開始日	掲出両数	納品枚数(枚)	
関西中ぶりセブン		7日	月曜日	1枚	8,920	
関西ドアステッカーセブン		1ヶ月	月初	2枚又は1枚	17,790	
Osaka Metro × JR西日本	共同商品	Osaka Metro 中ぶり全線×普通中ぶり全車	7日	火曜日	1枚	3,730
		Osaka Metro 中ぶり全線×快速中ぶり全車A				4,880
		Osaka Metro×普通全車 ツインステッカー	1ヶ月	月初	2枚	5,080
		Osaka Metro×快速全車 ツインステッカー				7,380
空港アクセス 額面セット	羽田・伊丹・関空セット	はるか ドア横ポスター	1ヶ月	月初 ※要調整	1枚	90
		東京モノレール まど上ポスター				130
		大阪モノレール ドア横ポスター				100
	羽田・関空セット	はるか ドア横ポスター				90
		東京モノレール まど上ポスター				130
		大阪モノレール ドア横ポスター				100
	伊丹・関空セット	はるか ドア横ポスター				90
		大阪モノレール ドア横ポスター				100

納品期限	仕様(紙質、素材等)	備考	
掲出開始日の前週火曜日	紙質:コート110kg 	※納品期限までに回答書を添付の上、指定の場所へ納品をお願いします。	
掲出開始日の前週火曜日	紙質:コート110kg 	*1申込単位は1枚からです。	
掲出開始日の前週火曜日	紙質:コート135kgに 合紙はスノーアイボリー26.5kgを縦目を使用 	※納品期限までに回答書を添付の上、指定の場所へ納品をお願いします。	
	紙質:アートポスト220kg 		
	<ul style="list-style-type: none"> ■DICカラーデザイン: <ul style="list-style-type: none"> ①ダイヤタックDICトレイングレー-NEO ②JR西 エコホワイトJR西 エコラミ(50μ) ③DICトレイングレー-NEO+レンキュラー ■丸島化学工業: <ul style="list-style-type: none"> ①POB80 MSR-D-2 110WS+PET-J50 ②JPOB MSR-GR 110WS+PET-J ③POB80 MSR-D-2 110WS+抗ウイルスラミネート(PET#25) ④JPOB MSR-GR 110WS+抗ウイルスラミネート(PET#25) ■日東新化: <ul style="list-style-type: none"> ①PET50-L8-KG2 J-PET白-R ■大和化成商事: <ul style="list-style-type: none"> ①アロードタック合成紙フィルム(ステッカー)(50μ) 	※裏面のはくり紙に耳付または中央に縦スリットを入れてください。 ※角10mmR程度	
納品期限	仕様(紙質、素材等)	サイズ(単位/cm)	備考
ポスター類: 掲出開始日の6営業日前	各媒体別の仕様をご確認ください。	各媒体別の仕様をご確認ください。	※意匠数が多い場合はお早めに納品をお願いします。
WESTビジョン: 放映開始日5営業日前			
掲出開始日の5営業前		詳細はセールシート等をご確認ください。	

商品名		掲出期間	掲出開始日	製作内包	作業内包	作業会社指定	作業時間	掲出両数	納品枚数
車体広告	普通電車323系 環状線	1ヶ月 (24日保証)	調整	○	○	-	昼間 休日の 昼間	1編成8両	-
	快速電車 225系、223系 京阪神							1編成8両	-
	快速電車 225系、223系 阪和・関西線							1編成4両	-
商品名		掲出期間	掲出開始日	掲出枚数	納品枚数				
新幹線メディア	N700系(16両編成) N700系(8両編成)	東海道・山陽新幹線電光文字セット広告	1ヶ月 1年	月初	-	-			
		山陽新幹線電光文字広告	1ヶ月 3ヶ月 6ヶ月 1年						
	N700系(16両編成) 700系(8両編成) 500系(8両編成)	東海道・山陽新幹線ボード・ライト (東海道・山陽新幹線 普通車B3額面)	半月 1ヶ月				1車両 1枚	奇数号車:1,700 偶数号車:1,500 普通車全車:3,200	
		東海道・山陽新幹線ボード (東海道・山陽新幹線 普通車B2額面)	半月 1ヶ月					3,200	
		東海道・山陽新幹線ボード・グリーン (東海道・山陽新幹線 グリーン車A2額面)	1ヶ月					700	
		東海道・山陽新幹線 テッキ額面	1ヶ月					Aセット:2,300 Bセット:2,100 Cセット:1,900 Dセット:1,200 Eセット:1,200	
	700系(8両編成)	山陽新幹線700系 車内額面	1ヶ月				1編成 14枚	270	
	700系(8両編成) 500系(8両編成)	山陽新幹線 テッキ額面	1ヶ月				1車両 1枚	220	
	N700系(8両編成)	山陽・九州新幹線 客室B3額面	1ヶ月				1編成 2枚	80	
		山陽・九州新幹線 テッキA2額面							
W7系(12両編成) E7系(12両編成)	北陸新幹線 客室A2額面	1ヶ月	月初	1編成 2枚	224				
	北陸新幹線 客室B3額面			1編成 2枚	224				

納品期限	仕様(紙質、素材等)	サイズ	備考
別途 お問い合わせ ください。	当社指定の製作会社の仕様に準じます。 ※詳細はセールシート等をご確認ください。	1両当り5.7~18.9㎡	入稿の際は完全データで 入稿してください。 その際に色見本も併せて ご提出ください。
		1両当り2.5㎡	
		1両当り3.6㎡	
納品期限	仕様(紙質、素材等)	サイズ(単位/cm)	備考
掲出月の 前々月末日	<ul style="list-style-type: none"> ■文字数 64文字以内(句読点や括弧、半角英数字も1文字に含みます) ※特殊等の特殊文字の使用はできません。 ■表示文字色 文字毎に指定の6色の中から選択できます。 ■原稿入力方法 文字指定のフォーマットに記入の上入稿いただきます。 ■その他の注意事項 月単位(1日~末日)では文字原稿の変更は可能ですが、 月途中での変更はできません。 		
掲出開始月の 10日前	<ul style="list-style-type: none"> ■新幹線ボード・ライト コートボールL判53kg(K判36kg)に準じたものを、 ポスター裏面に合紙してください。 ■新幹線ボード コートボールL判53kg(K判36kg)に準じたものを、 ポスター裏面に合紙してください。 ■新幹線ボード・グリーン コートカードL判16.5kg(K判11.5kg)に準じたものに 印刷してください。 ■東海道・山陽新幹線 テッキ額面 コートボールL判53kg(K判36kg)に準じたものを、 ポスター裏面に合紙してください。 	 <p>縦 51.5 横 72.8 上下左右各1.4cmあける(枠内にかくれる) ※ポスター裏面に合紙してください。</p>  <p>縦 42.0 横 59.4 上下左右各1.4cmあける(枠内にかくれる) ※ポスター裏面に合紙してください。 (新幹線ボード・グリーンは除く)</p>  <p>縦 36.4 横 51.5 上下左右各1.4cmあける(枠内にかくれる) ※ポスター裏面に合紙してください。</p>	
掲出開始月の 前月 15日	<ul style="list-style-type: none"> ■北陸新幹線 客室A2額面 K判白ボール36kgに準じたものを、ポスター裏面に 合紙してください。 ■北陸新幹線 客室B3額面 K判白ボール36kgに準じたものを、ポスター裏面に 合紙してください。 	 <p>縦 42.0 横 59.4 上下左右各1.4cmあける(枠内にかくれる) ※ポスター裏面に合紙してください。</p>  <p>縦 36.4 横 51.5 上下左右各1.4cmあける(枠内にかくれる) ※ポスター裏面に合紙してください。</p>	

申込・受付、締切について

■ デジタルサイネージ

- ・年間分：他社ネットワークセットについては、原則放映月の4ヶ月前の月の15日～翌月1日の申込受付。3ヶ月前の10日割当て発表。一般商品については2024年1月29日以降、随時申込。
1社買い切りのある商品のロール販売については別途ご確認ください。

■ SPメディア

- ・年間分：2024年1月29日以降、随時申込

■ 駅ポスター

- ・年間分：2024年1月29日以降、随時申込

■ 車両メディア

- ・年間分：2024年1月29日以降、随時申込
※ADトレインなど一部商品については別途ご確認ください。

掲出などに関する主な注意

■ 広告の掲出、放映前には意匠審査を行います。新幹線や複数社のセット商品など他社にまたがる商品については、それぞれの会社が定める基準についても併せて適用し、審査が実施されます。

■ 駅工事などの事情により、掲出・放映場所が変更になったり掲出・放映ができなくなる場合がありますので、あらかじめご了承ください。

■ ゴールデンウィーク、お盆、年末年始など多客期には作業規制期間が設定されていますので、掲出期間の変更、作業の規制などが発生する場合があります。

■ 車両メディアにおいて、車内額面の掲出については作業に時間がかかります。また、車両運用の都合などのため、掲出が遅れる車両が発生する場合があります。

意匠審査の基準（抜粋）

- ・人権侵害の恐れのあるもの
- ・法令などにより禁止されているもの、又は違反しているもの
- ・公の秩序又は善良の風俗に反するもの
- ・国際的な信義を損なうもの
- ・青少年の健全な育成を妨げるもの
- ・風致又は美観を損なうもの
- ・特定の政治活動又は思想的意図のあるもの
- ・特定の個人又は団体等を誹謗し、名誉又は信用を傷つけるもの
- ・危険を生じるもの
- ・誇大な表現、明らかに虚偽と思われるもの又は誤認を与えるもの
- ・各業界が定めている公正競争規約や自主規制などに違反しているもの
- ・広告の責任の所在や実態、内容が不明瞭なもの
- ・主要な出資者及び役職員が反社会的勢力と認められるもの
- ・犯罪や暴力、売春、反社会的勢力などを肯定、示唆、助長、美化し社会的秩序を乱すもの
- ・過度に射幸心、投機心をあおるものや、享楽的な面を強調しているもの
- ・性に関する表現が、露骨でわいせつなもの、品位を損なうもの、不快感や羞恥嫌悪の念を感じさせるもの
- ・醜悪、残虐、猟奇的、病氣や死などに関する表現が不快感や恐怖心を起こさせるもの
- ・広告の内容が係争中のもの
- ・JR西日本、及びJR西日本グループの競合、又は不利益を及ぼすもの
- ・その他、当社が不適当と判断したもの

納入について

■ 駅デジタルサイネージ

- < 週売り > 放映開始日の5営業日前の17時まで
- < 月売り > 放映開始日の7営業日前の17時まで

■ 駅ポスター

- 掲出開始日の5営業日前
(エリア外、和歌山エリアについては7営業日前。北近畿エリアについては10営業日前)

■ 車内ポスター

- 掲出開始日の5営業日前
(北近畿エリアについては、掲出開始日の前週の火曜日)

■ WESTビジョン

- 放映開始日の5営業日前

■ ゴールデンウィーク、お盆、年末年始などの特殊期間については別途ご確認をお願いします。

本社・支社・支店住所及びお問い合わせ先

■ 本社	
住所	電話番号
〒530-0003 大阪市北区堂島1丁目6番20号(堂島アバンザ8F)	06-6341-6012
■ 北陸支社	
住所	電話番号
〒920-0031 金沢市広岡1丁目1番18号(金沢KSビル2F)	076-262-5606
■ 和歌山支店	
住所	電話番号
〒640-8331 和歌山市美園町5丁目22番地	073-432-0215
■ 北近畿支店	
住所	電話番号
〒620-0045 福知山市駅前町422番地(LINK駅北4)	0773-24-0391
■ 岡山支社	
住所	電話番号
〒700-0023 岡山市北区駅前町2丁目5番24号(JR岡山駅第2NKビル1F)	086-223-6964
■ 山陰支店	
住所	電話番号
〒683-0064 米子市道笑町2丁目252番地(大鉄米子ビル7F)	0859-32-7978
■ 中国支社	
住所	電話番号
〒732-0056 広島市東区上大須賀町1番16号(交通会館ビル6F)	082-263-0882
■ 九州支社	
住所	電話番号
〒812-0013 福岡市博多区博多駅東1丁目12番17号(五幸ビル8F)	092-473-6761

本社・支社・支店納品先一覧

■ 本社			
納品先名	住所	電話番号	備考
大阪メディア・サービス(株) 発送課	〒555-0012 大阪市西淀川区御幣島2丁目12番24号	06-6471-0106	
■ 北陸支社			
納品先名	住所	電話番号	備考
株JR西日本コミュニケーションズ 北陸支社	〒920-0031 金沢市広岡1丁目1番18号(金沢KSビル2F)	076-262-5606	
■ 和歌山支店			
納品先名	住所	電話番号	備考
大阪メディア・サービス(株) 発送課	〒555-0012 大阪市西淀川区御幣島2丁目12番24号	06-6471-0106	駅ポスター(単貼り)
株JR西日本メンテック 和歌山支店	〒640-8331 和歌山市美園町5丁目61番地	073-427-1721	駅ポスター(和歌山ジャンボ)
■ 北近畿支店			
納品先名	住所	電話番号	備考
JR西日本福知山支社 事業便発送室 気付 株JR西日本メンテック 福知山支店	〒620-8504 福知山市駅前町415番地	0773-22-4301	駅ポスター
株JR西日本メンテック 福知山電車営業所	〒620-0954 福知山市半田31番2号	0773-23-9165	車両メディア
■ 岡山支社			
納品先名	住所	電話番号	備考
株JR西日本コミュニケーションズ 岡山支社 ポスター作業班	〒700-0024 岡山市北区駅元町1番1号(JR岡山駅2F)	086-233-2017	
■ 山陰支店			
納品先名	住所	電話番号	備考
JTiC山陰エリアのメディアガイドンスでご確認ください		0859-32-7978	駅ポスター
■ 中国支社			
納品先名	住所	電話番号	備考
株JR西日本コミュニケーションズ 中国支社 広島作業所	〒732-0801 広島市南区東駅町1番8号(JR広島運転所内)	082-281-0188	駅ポスター／車両メディア
■ 九州支社			
納品先名	住所	電話番号	備考
株JR西日本中国メンテック 博多駅事業所	〒812-0012 福岡市博多区博多駅前1丁目32番1号	092-441-4660	【博多駅】 駅ポスター(単貼り)
株JR西日本中国メンテック 小倉駅事業所	〒802-0001 北九州市小倉北区浅野1丁目1番1号 (新幹線小倉駅構内)	093-522-6518	【小倉駅】 駅ポスター(単貼り)

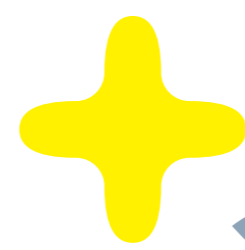

2024 JR-WEST OOH DATA

■ 2024年度 JR西日本交通広告データ

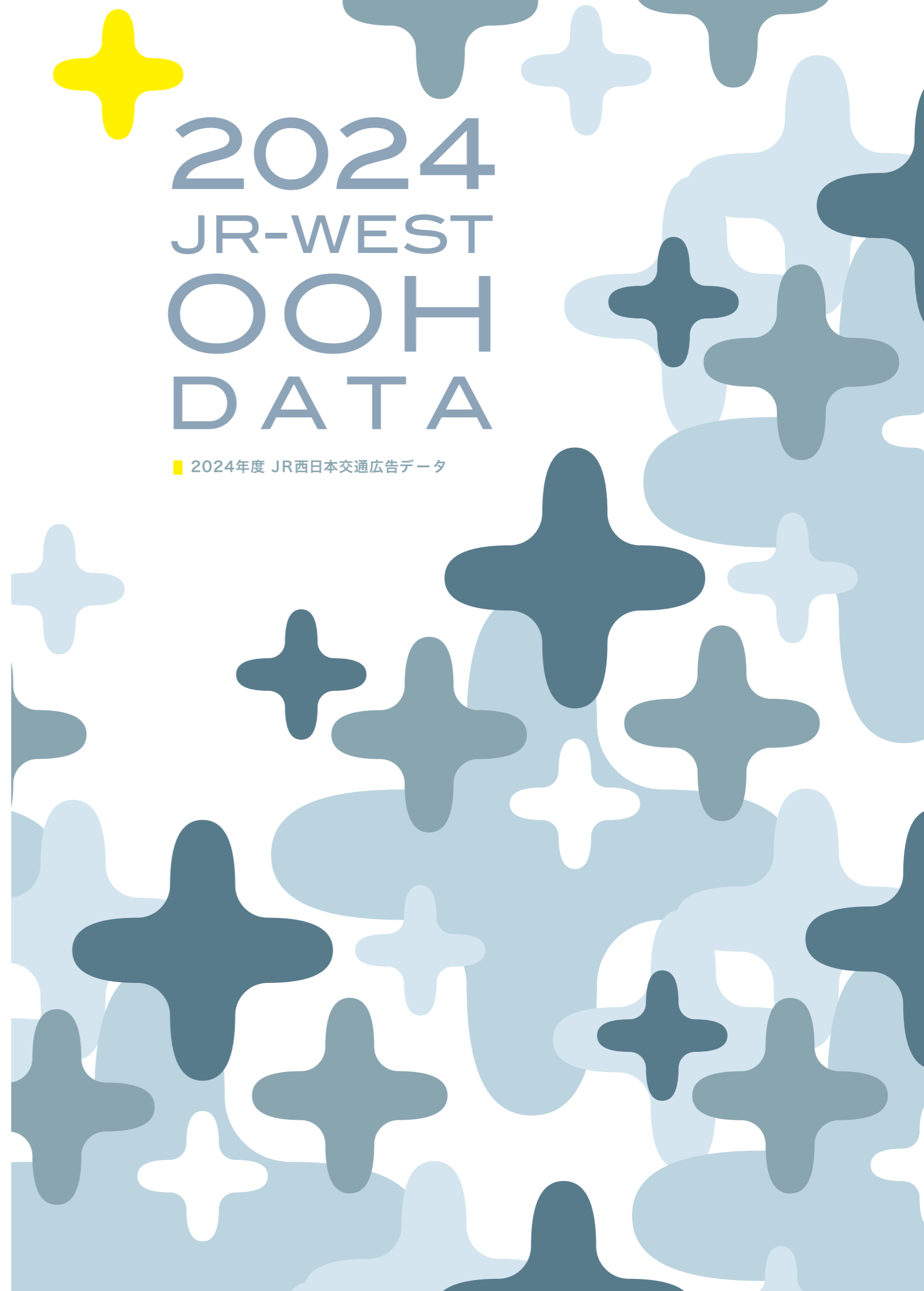

交通広告の特性

基本特性

都市生活者に効率的に情報到達

鉄道が発達している都市部を中心に、“人が多く集まる場”で効率的に情報を到達させる。

アテンション効果を発揮

自然に目に入り、生活者が商品やサービスを知り興味をもつきっかけとなる。

移動中の生活者の購買行動を促進

在宅時間が短い都市生活者の移動中に接触し、その購買行動に影響を与える。

交通広告はユニットの種類が多く、幅広い広告ニーズへの対応が可能です。
(様々な広告目的に応じたユニットの選択や組み合わせが可能)

駅メディア	車両メディア
<ul style="list-style-type: none"> ● 駅ポスター(単貼り、セット) ● 駅デジタルサイネージ(同期型、大型) ● SPメディア(柱巻シート、壁面シート、フロアシート等) ● 自動改札ステッカー ● サインボード 	<ul style="list-style-type: none"> ● 中ぶりポスター(シングル、ワイド) ● ドア横、ドア上、まど上ポスター ● ステッカー(ドア横、ドアガラス) ● 車内映像(WESTビジョン) ● 広告貸切電車(ADトレイン)、車体広告 ● 新幹線広告(車内額面ポスター、電光文字広告)

広告目的に応じたメディア展開例

短期間でのリーチ獲得 中ぶりポスター、SPメディア等、特に視認性の高い短期集中型メディアの展開。	都市圏での効率的リーチ獲得 各エリアの中心駅をネットワークしたデジタルサイネージの展開。
反復接触によるブランド認知向上 ドア横ポスター、ステッカー、サインボード等の継続的、定期的展開。	TVCMとの相乗効果の獲得 TVCMと同時期、同地域での、共通素材による車内映像、駅デジタルサイネージの展開。
駅ナカ・駅チカ購買の促進 生活動線に沿った駅メディア、車両メディアの組み合わせ。販売拠点に近い駅メディアの展開。	特定ターゲットへのリーチ獲得 女性専用車メディア展開、学生ターゲットを狙った学校最寄駅の駅メディア展開等。
情報のすり込みと理解促進 ドア横・ドア上・まど上ポスター等、読まれる車内メディア展開。広告貸切電車(ADトレイン)の展開。	Webサイトへの誘導 Webサイト連動の企画コンテンツを組み入れた車両メディアの展開。
イメージ向上、話題形成 ブランド広告の新幹線メディア展開。インパクトあるビジュアルによる車体広告の展開。	イベント連携による販促効果の獲得 イベントスペースでのサンプリング、体験イベント等と組み合わせた駅メディア、車両メディア展開。

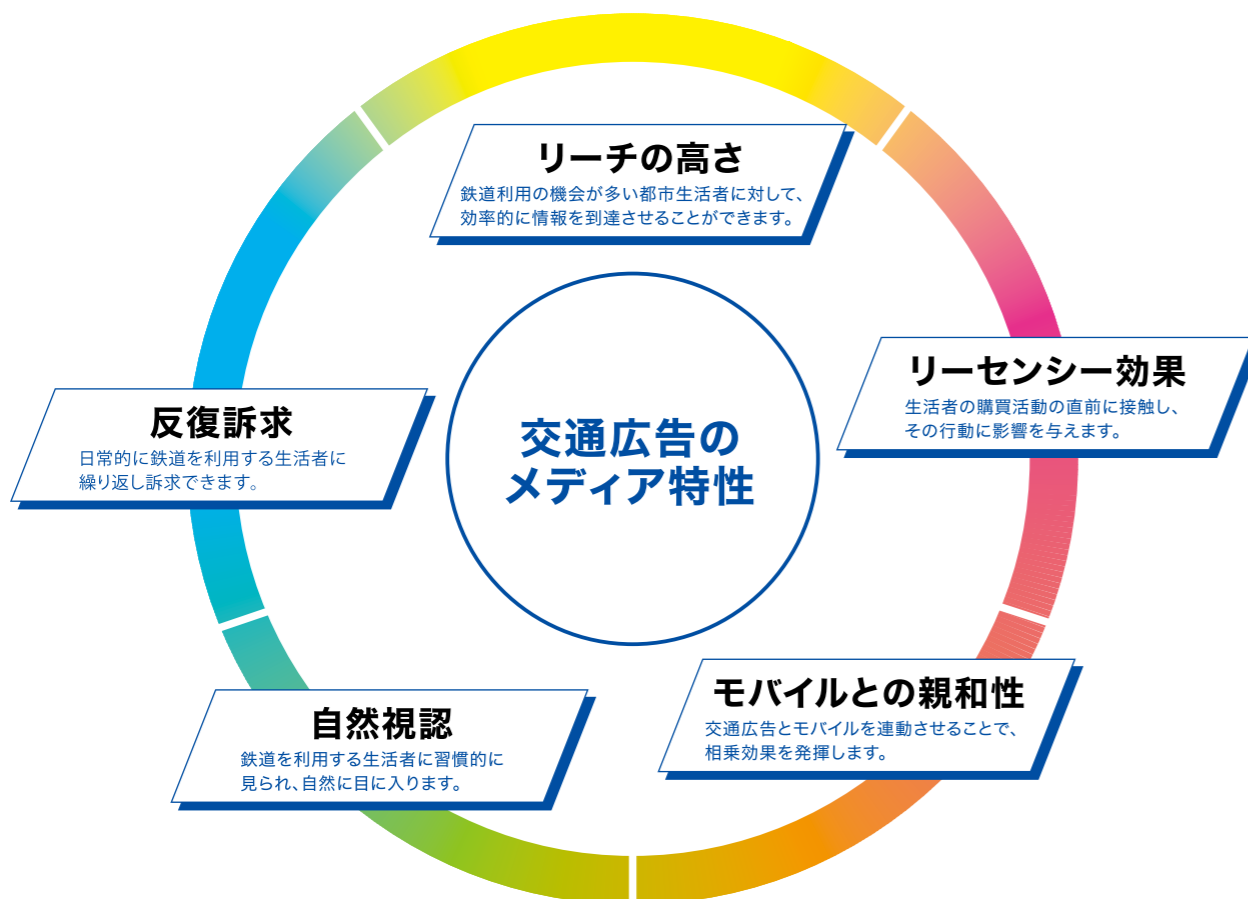

交通広告は、特に勤め人や学生が接触する機会が多いメディアです。

勤め人の場合、男女ともに約59%が、学生では男性の約73%、女性の約86%が週1回以上鉄道を利用しています。他メディアと比較すると、勤め人ではTV・インターネットより少ない一方、ラジオ・新聞・雑誌より接触機会が多く、学生ではインターネットより少なく、テレビ・ラジオ・新聞・雑誌より多く接触するメディアといえます。

■表1 メディア接触状況(1週間あたり) ※関西圏生活者

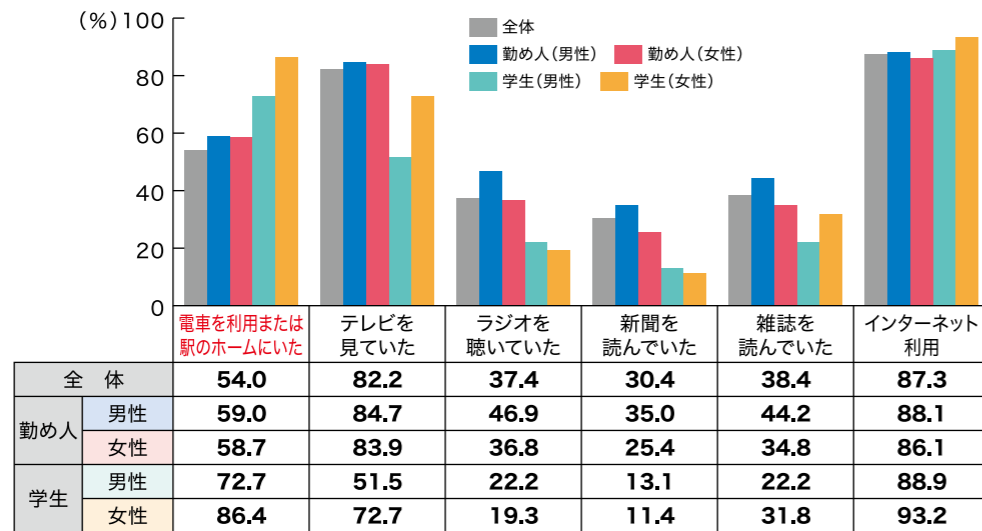

※「ACR/ex, SOTO/ex」関西地区2023年4~6月調査

日常的に利用される駅や電車内で接触する交通広告は、反復して見られるメディアです。

鉄道利用者の70%以上が、週4日以上鉄道を利用しています。このことから、交通広告はくり返し接触する機会が多く、情報のすり込みにも有効なメディアといえます。

■表2 性・年代別鉄道利用日数(1週間あたり) ※週1回以上鉄道利用者(12~69歳の男女を対象)

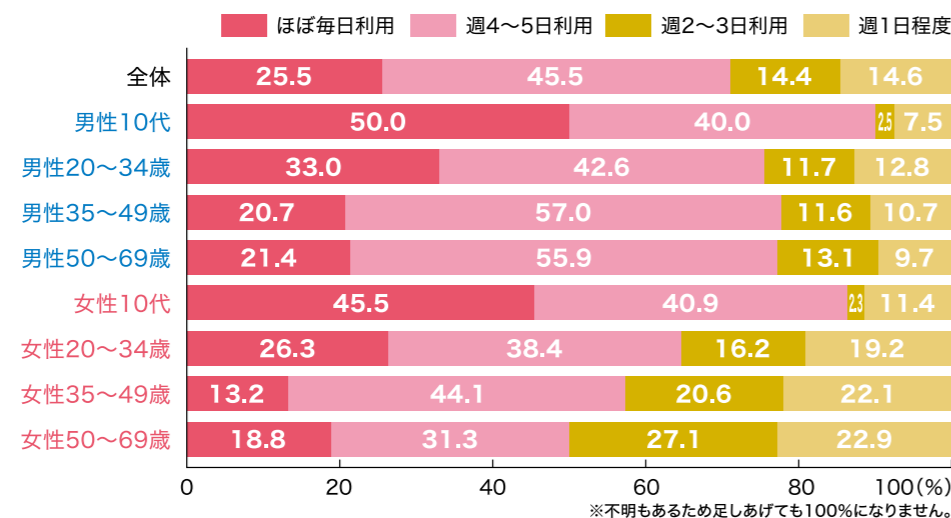

※不明もあるため足しあけても100%になりません。
※「ACR/ex, SOTO/ex」関西地区2023年4~6月調査

交通広告は、鉄道利用者の購買行動の直前に接触することで、その行動を促進する効果が期待できます。

鉄道利用者のうち約47%が、利用後30分以内に様々な場所で購買行動を行っています。交通広告は、生活者が購買行動をする場所の近くで接触することで、その行動を促す効果が期待できます。

■表3 鉄道利用後の購買行動 ※週1回以上鉄道利用者(12~69歳の男女を対象)

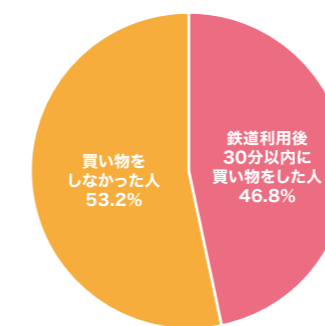

■表4 買い物やサービスを利用した店舗 ※週1回以上鉄道利用者(12~69歳の男女を対象)

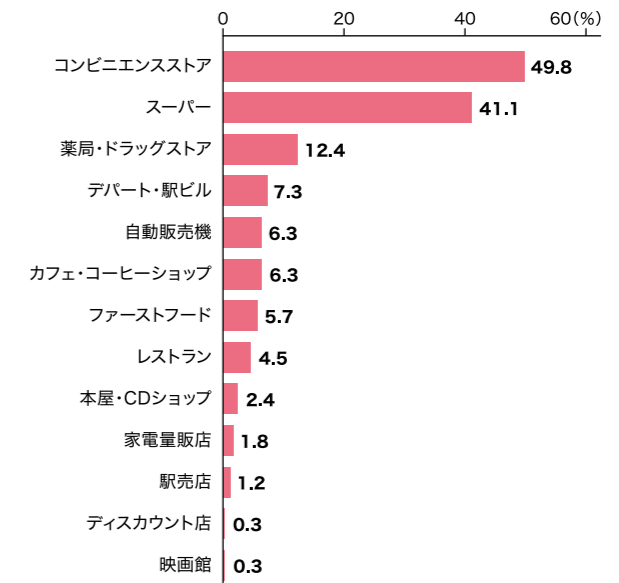

※「ACR/ex, SOTO/ex」関西地区2023年4~6月調査

交通広告はモバイルとも親和性が高いメディアです。

モバイル端末の普及が進む中、電車内でモバイルを見ている人が多くいますが、その中でも交通広告とモバイルの双方を見ている人がかなりの割合でいます。また、車内広告を良く見る人の方があまり見ない人よりも、メッセージアプリやニュースアプリといったモバイルコンテンツ利用や、ショッピングサイトの利用の割合が高くなっており、交通広告とモバイルは親和性が高く、相乗効果が期待できます。

■表5 鉄道利用者の車内行動 ※週1回以上鉄道利用者(12~69歳の男女を対象)

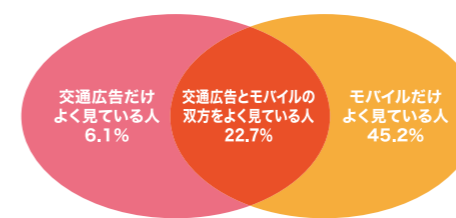

■表6 移動中におけるモバイル利用状況 ※週1回以上鉄道利用者(12~69歳の男女を対象)

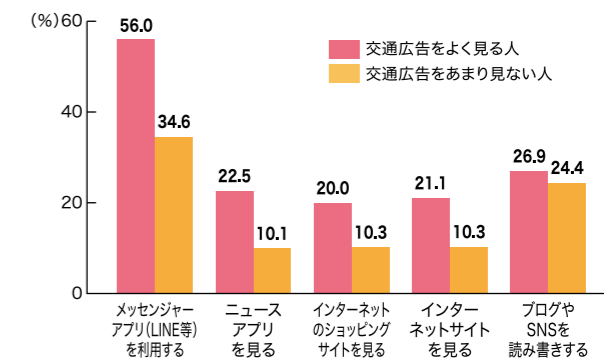

※「ACR/ex, SOTO/ex」関西地区2023年4~6月調査

「JR西日本交通広告データ」活用のヒント 1,000人当たり単価を計算する

広告メディアの選定にあたって、媒体種別ごとの特性を考慮するとともに、1,000人当たり単価(CPM: Cost Per Mille)などを用いて媒体の広告効率を比較することで、より効果的なメディアプランニングが可能となります。「JR西日本交通広告データ」に記載されている各種データと、当メディアガイド記載の各媒体の販売価格とを用いて、広告の接触者1,000人当たりの単価を計算することができます。

例えば…
J・ADビジョン
WEST
大阪駅中央口
セットの場合

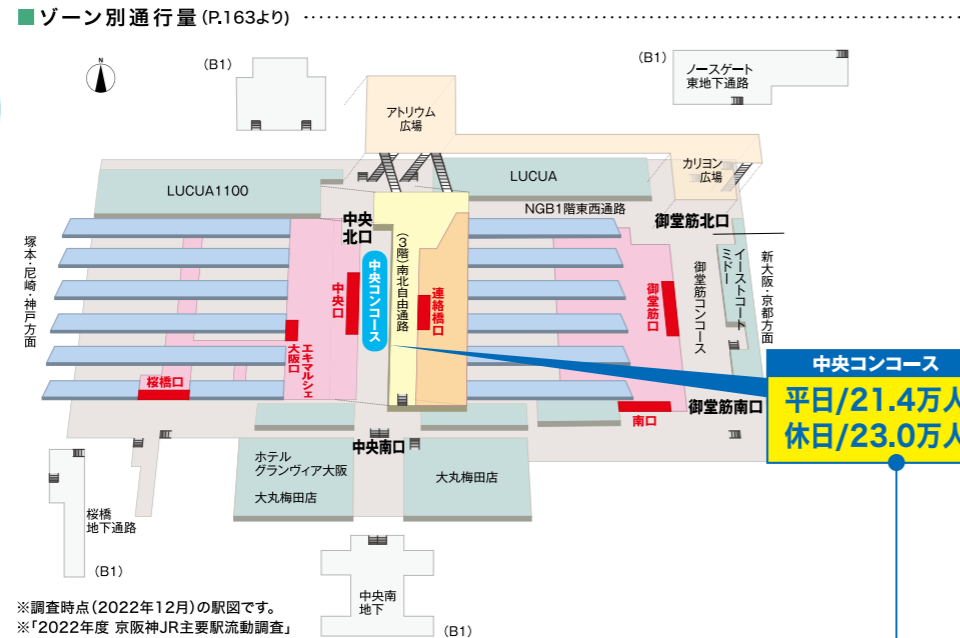

● 広告到達率 (P.155より)

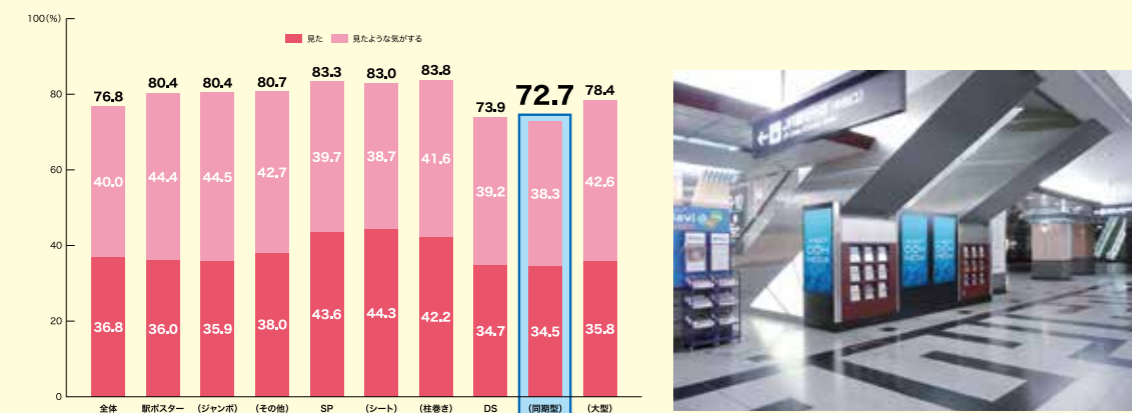

● J・ADビジョンWEST大阪駅中央口セット (P.14より)

設置場所	設置面数	設定枠/総枠	1枠/ロール	期間	広告料金 (円/税抜)
大阪駅中央 コンコース	12面	10枠/24枠	15秒/6分	1週間 (7日)	160,000

1週間当たり通行者数※ × 広告到達率
153万人 × 72.7%

1週間当たり広告到達者数
111万人

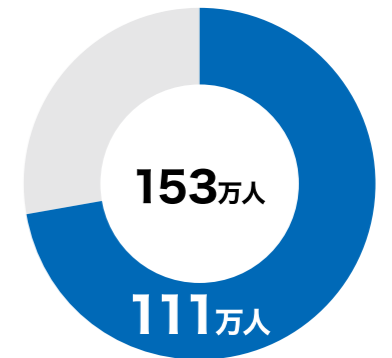

1週間当たり
広告到達者数
広告料金 ÷ **111万人** × 1,000人

1,000人当たり単価
144円

※平日5日+休日2日の前提で算定

購入をご検討の他の交通媒体や屋外広告、インターネット広告や、TV広告などの
1,000人当たりの単価が分かっている場合、ぜひ、比較の上購入をご検討ください。

参考

主要メディアの1,000人当たり単価

※当社調べ

メディア	単価(概算)
テレビ(関西/全日)	200円~
新聞(1段/中央紙大阪本社版/モノクロ)	300円
インターネット(ヤフーPD/近畿/PC)	※予約型広告 250円

JR西日本のデジタルメディア

J・ADビジョンWEST関連データ

J・ADビジョンWEST

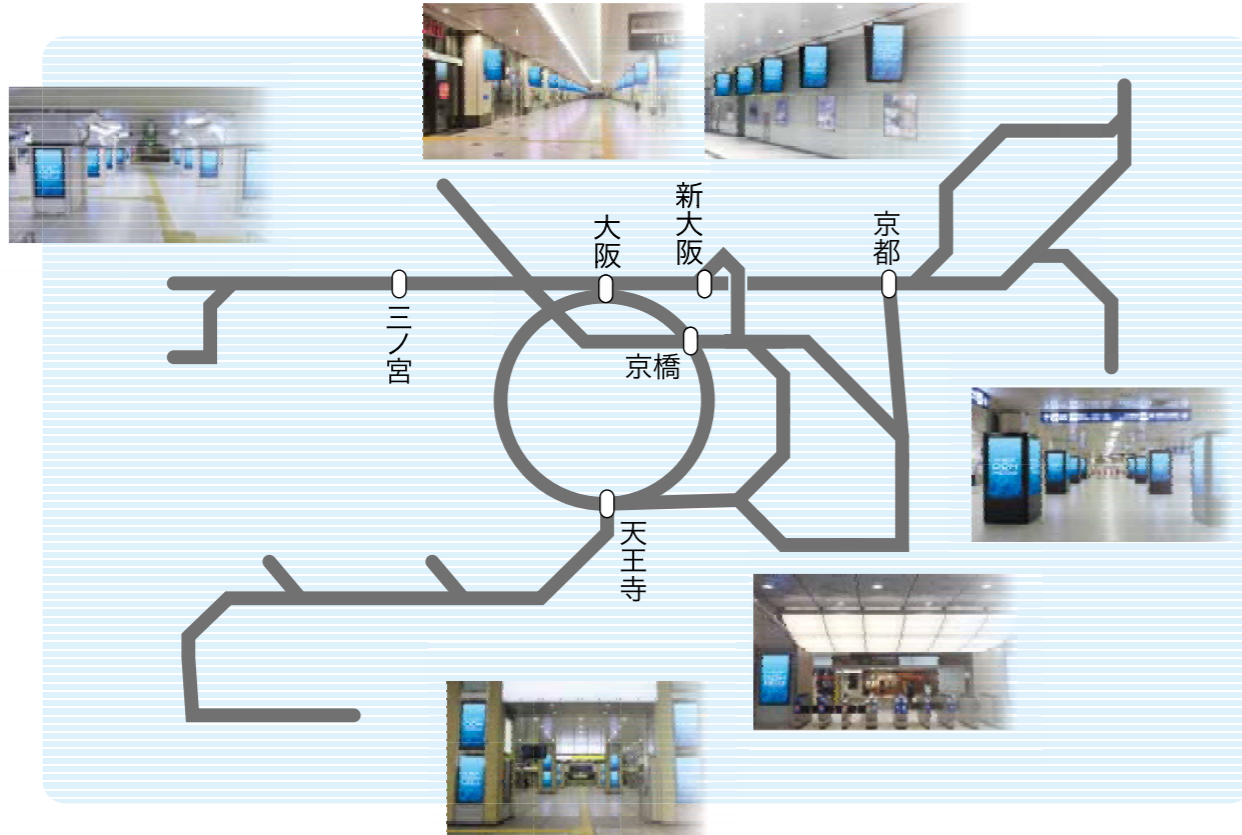

足の早い通行者の目を瞬間的に捉えるメディア

「J・ADビジョンWEST」は、京阪神の主要駅に設置されているデータ配信型のデジタルサイネージです。駅コンコース内において、同一コンテンツを複数のディスプレイで一斉に表示することができ、さらに複数駅で同時放映することも可能です。動画コンテンツの活用や画面の一斉切り替えなど、「動き」のある情報発信により、駅コンコース内の足の早い通行者の目を瞬間的に惹きつけるインパクトの強い広告訴求が可能な媒体です。



J・ADビジョンWEST展開駅利用者の性年代別構成

「J・ADビジョンWEST」を設置している6駅の利用者の内訳を見ると、男性54.1%、女性45.9%と男性の比率が比較的高くなっています。男性の20~34歳のM1層と35~49歳のM2層の合計が29.4%、女性の20~34歳のF1層、35~49歳のF2層の合計が24.2%、M1、M2、F1、F2層を合計すると、53.6%となっています。

性別(%)	男性 54.1						女性 45.9					
年代別(%)	4.0	5.5	9.8	14.1	13.5	7.3	4.9	11.0	4.9	8.3	9.5	7.3
	10代	20代	30代	40代	50代	60代	10代	20代	30代	40代	50代	60代
	男性						女性					
	9.8			19.6			14.4			9.8		
	20~34歳			35~49歳			20~34歳			35~49歳		

※「ACR/ex、SOTO/ex」関西地区2023年4~6月調査

※端数により足しあけても100%とならない場合があります。

J・ADビジョンWEST展開駅利用者の駅デジタルサイネージへの接触頻度

駅のデジタルサイネージへの接触頻度を見ると、全般的に男性の接触頻度が高くなっており、男性で週1回以上接触している人は80%を超え、月に1回以上接触する人の割合は90%近くになっています。また、性年代別でみると、M1層では週4回以上接触する人の割合が65%を超え、M2層でも約60%となっています。F1層では約55%が、F2層でも約40%の人が週4回以上接触しています。

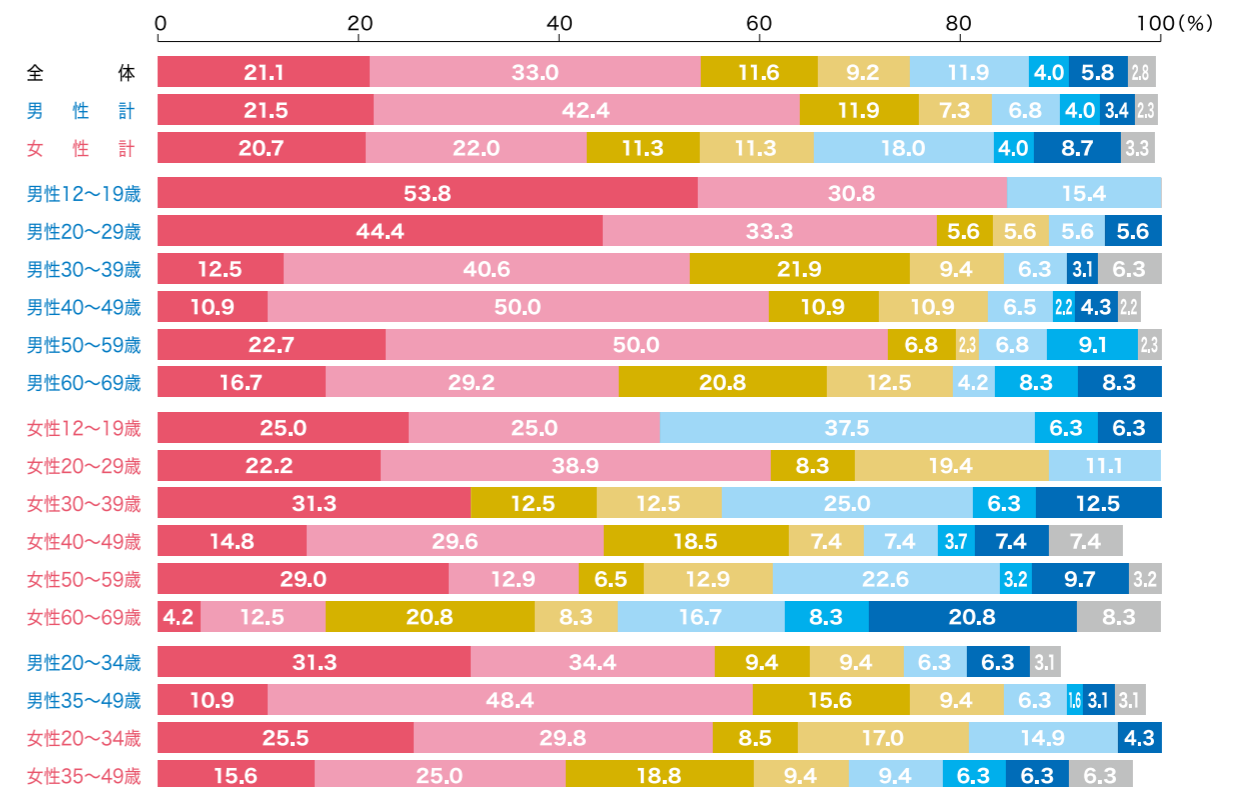

※「ACR/ex、SOTO/ex」関西地区2023年4~6月調査
※利用者は、12~69歳を対象としている。

※不明もあるため足しあけても100%になりません。

JR西日本のデジタルメディア

ーWESTビジョン関連データ

WESTビジョン

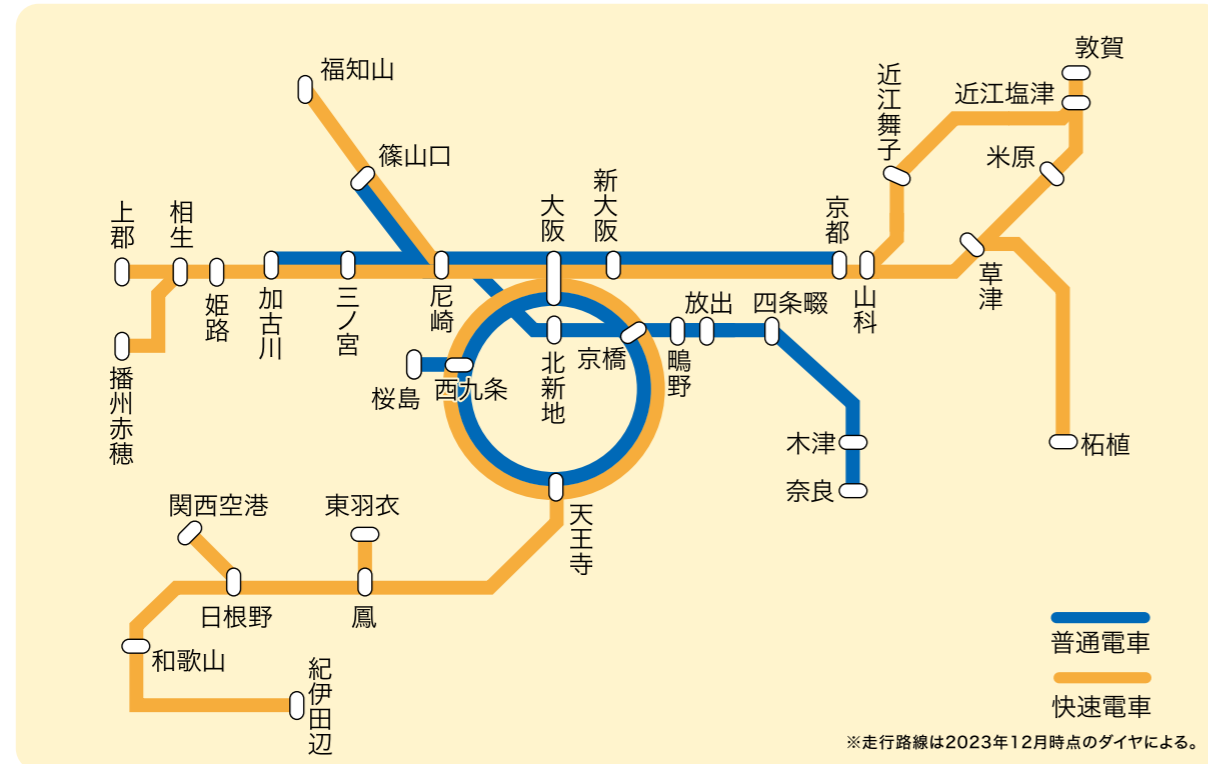

WESTビジョン展開路線利用者の性年代別構成

「WESTビジョン」が搭載されている、323系、321系、225系、223系電車が走行している主要路線の利用者の内訳を見ると、男性54.3%、女性45.8%と男性の比率が比較的大きくなっています。男性の20～34歳のM1層と35～49歳のM2層の合計が28.3%、女性の20～34歳のF1層、35～49歳のF2層の合計が25.1%、M1、M2、F1、F2層を合計すると、53.4%となっています。

性別(%)	男性 54.3						女性 45.8					
年代別(%)	4.8	6.5	9.5	12.3	12.3	9.0	5.0	11.5	5.0	8.5	8.0	7.8
	10代	20代	30代	40代	50代	60代	10代	20代	30代	40代	50代	60代
	男性						女性					
	11.3			17.0			14.8			10.3		
	20～34歳						35～49歳					

※「ACR/ex、SOTO/ex」関西地区2023年4～6月調査

※歳数により足しあけても100%にならない場合があります。

WESTビジョン展開路線利用者の電車内デジタルサイネージへの接触頻度

電車内の映像広告への接触頻度を見ると、一般的に男性の接触頻度が高くなっており、男性で週1回以上接触している人は80%以上、月に1回以上接触する人の割合は90%を超えます。また、性年代別でみると、M1層、M2層ともに週4回以上接触する人の割合が60%を超えています。F1層では50%を超える人が、F2層でも35%を超える人が、週4回以上接触しています。

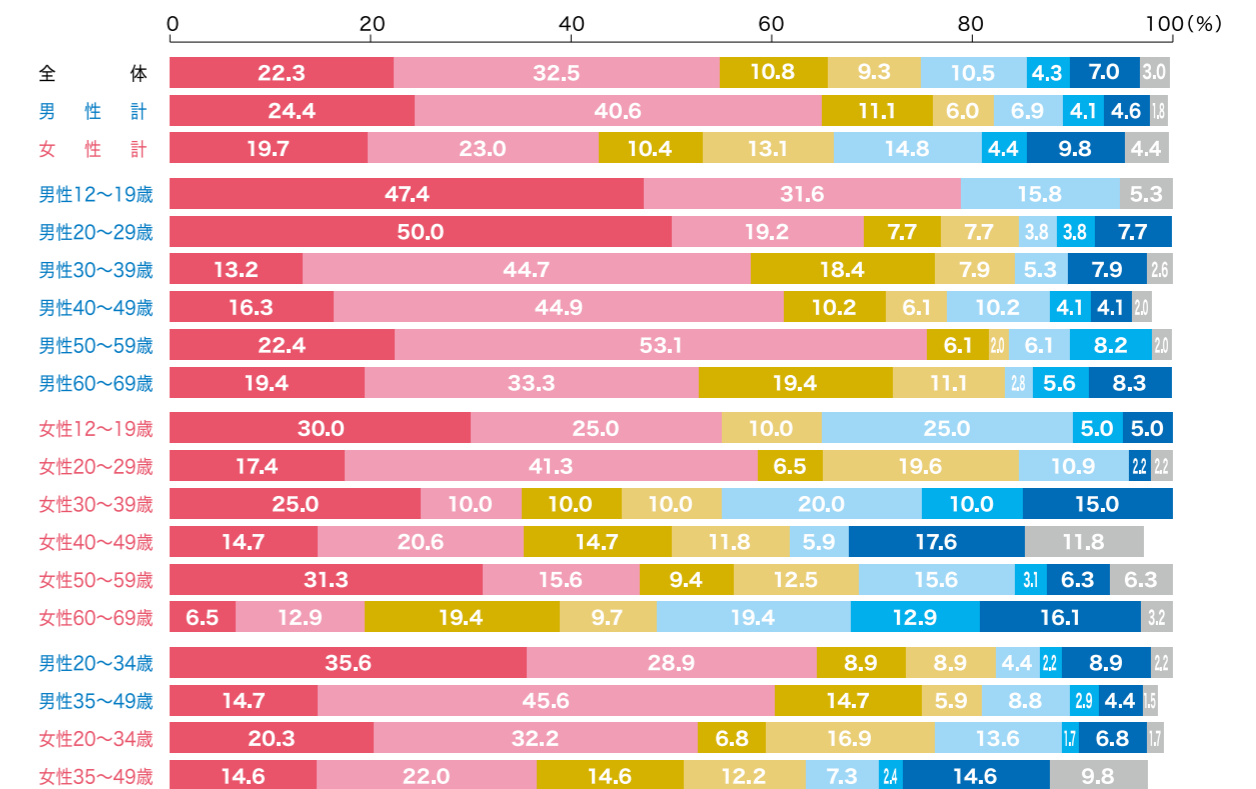

ほぼ毎日 週4～5日 週2～3日 週に1日くらい 月に2～3日 月に1日くらい それ以下 見たことはない

※「ACR/ex、SOTO/ex」関西地区2023年4～6月調査
※利用者は、12～69歳を対象としている。

※不明もあるため足しあけても100%になりません。

移動途中の乗車時間に効果的に訴求できるメディア

「WESTビジョン」は、京阪神の主要路線を走行する323系、321系、225系、223系(一部車両)電車で搭載されているデジタルメディアです。一定時間電車内に滞在する利用者に対し、半ば必然的に目に入り、細かな情報を伝えることが可能です。また、動画等が放映されるため、注目度の高い媒体です。



JR西日本のデジタルメディア

駅・電車内のデジタルサイネージへの接触状況

「J・ADビジョンWEST」設置駅や、WESTビジョン搭載車両走行路線の利用者は、駅や電車内のデジタルサイネージをどのように評価しているでしょうか。接触状況を見ると「つい見えてしまう」という評価がインターネット系の広告とほぼ同等となっており、「商品名が印象に残る」という評価も、テレビCM、インターネット系広告には劣るものの、ラジオCM、新聞広告、雑誌広告よりも高く評価されています。また、「ブログやSNSに書き込む」という発信行動で、ラジオCMや新聞広告、雑誌広告よりも高い評価を得ています。

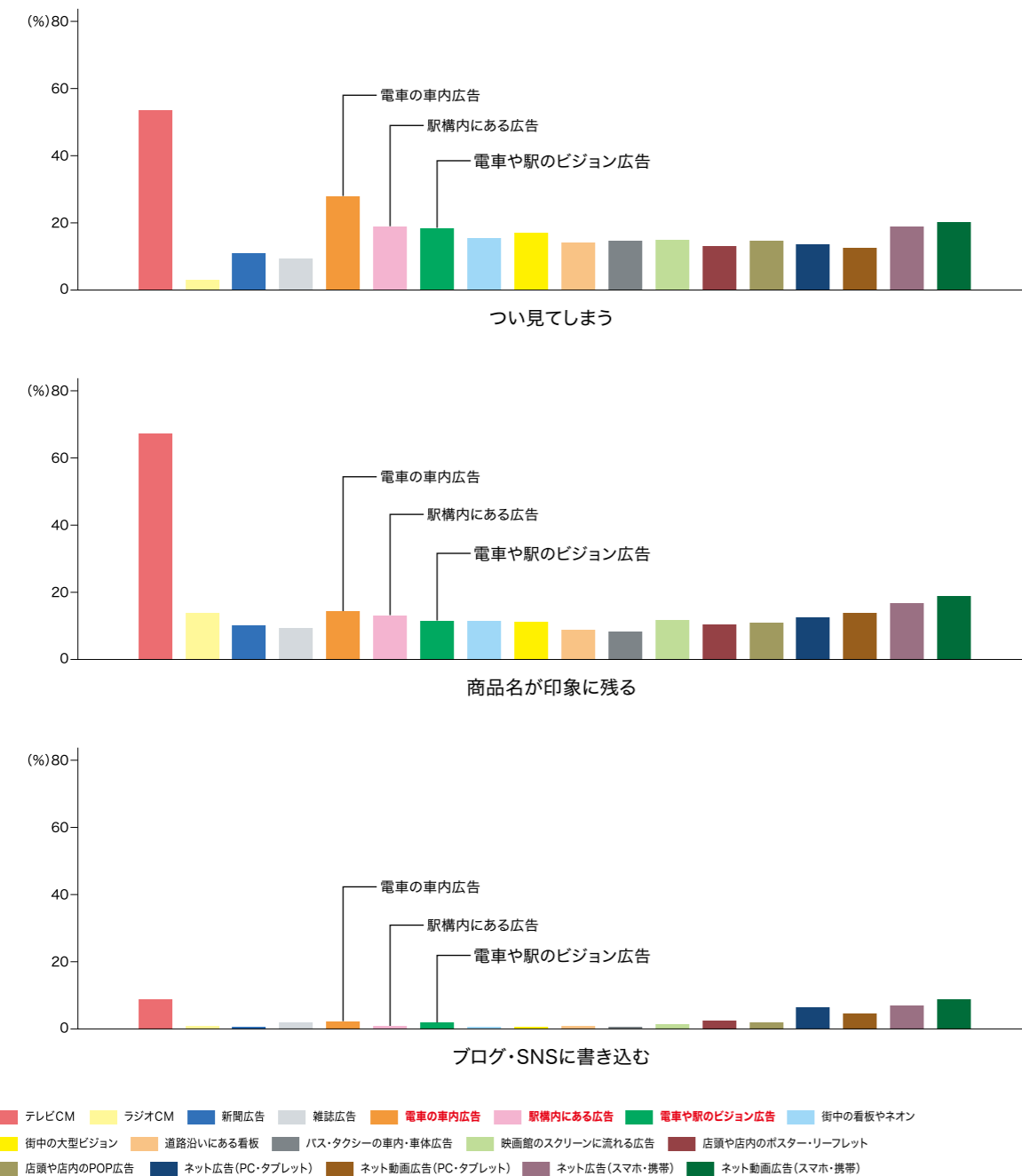

※「ACR/ex、SOTO/ex」関西地区2023年4～6月調査

駅・電車内のデジタルサイネージを見ている人が、興味・関心を持っている商品やサービス

「J・ADビジョンWEST」設置駅や、WESTビジョン搭載車両走行路線を利用し、駅・電車内のデジタルサイネージを見ている人が、興味・関心を持っている商品やサービスはどのようなものがあるでしょうか。グラフを見ると、駅・電車内ともに、「商品情報」や「交通情報」、「タウン情報」といった情報コンテンツに関する項目で、高い回答率を得ています。また、「旅行・レジャー・アウトドア」の項目や、「映画」「文学・芸術」「演劇・芝居・ミュージカル」のような趣味や娯楽に関する項目も上位に入っています。

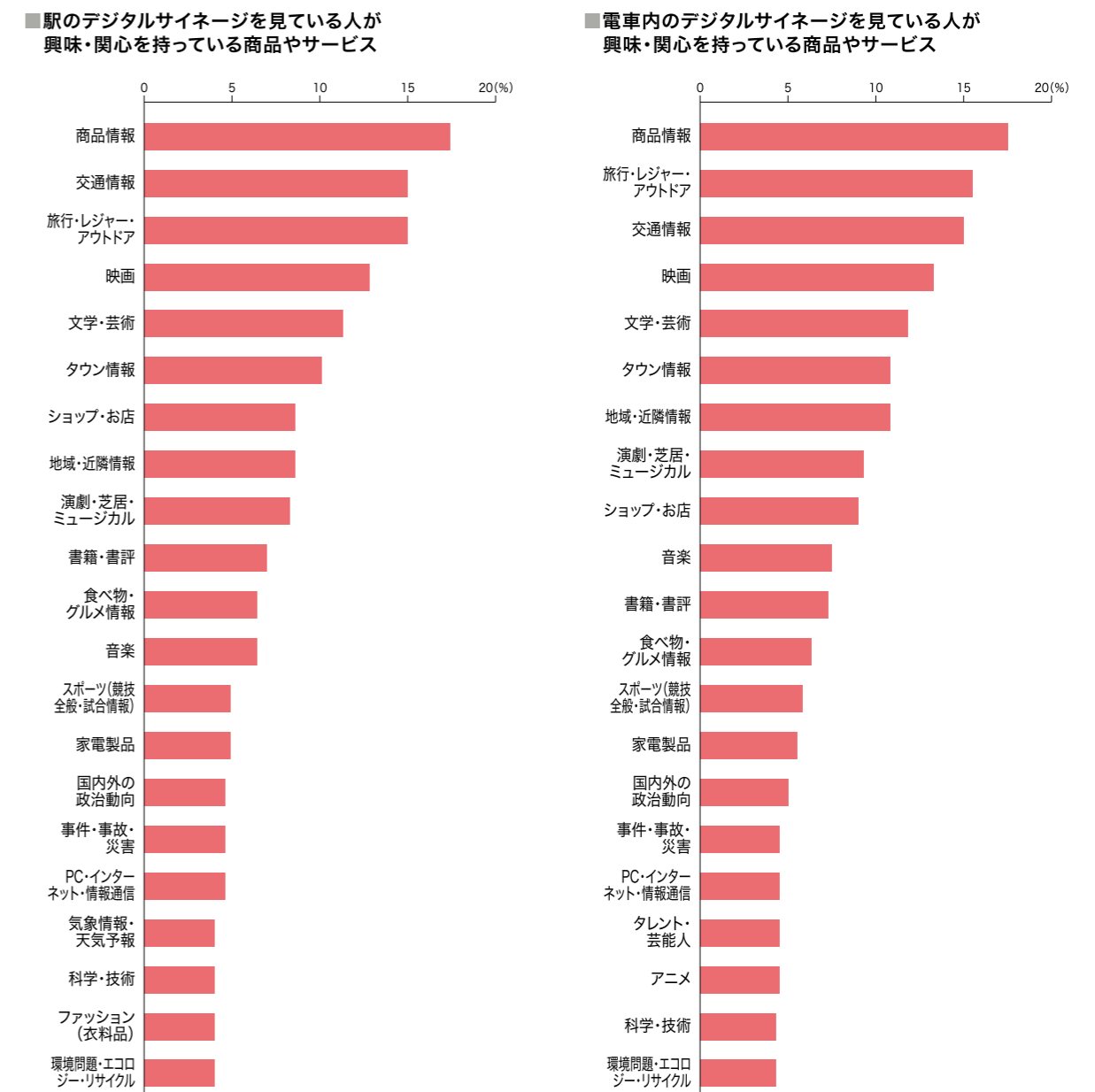

※「ACR/ex、SOTO/ex」関西地区2023年4～6月調査

129	交通広告の特性
133	「JR西日本交通広告データ」活用のヒント 1,000人当たり単価を計算する
135	JR西日本のデジタルメディア
135	J・ADビジョンWEST関連データ
137	WESTビジョン関連データ

142	JR西日本の交通広告
143	JR西日本の交通広告のポテンシャル
145	JR西日本利用者の特性
150	JR西日本の交通広告媒体

156	JR西日本の路線と駅
157	JR西日本の鉄道路線
161	JR西日本の駅

168	新幹線データ
169	新幹線データ
169	新幹線ユーザープロフィール(デモグラフィック特性)
171	新幹線ユーザープロフィール(生活意識)
172	新幹線ユーザープロフィール(お勤め先)
173	新幹線ユーザープロフィール(お勤め先での立場)

174	データライブラリ
175	主要路線利用データ
175	路線データ 琵琶湖線・JR京都線・JR神戸線・大阪環状線・阪和線・JR東西線・学研都市線
175	路線データ 関西圏全線(中づり全車・普通・快速)
176	路線データ 関西圏全線 北エリア(中づり普通・快速)
176	路線データ 関西圏全線 南エリア(中づり普通・快速)
177	主要駅利用データ
177	駅データ 大阪駅・京都駅・天王寺駅/三ノ宮駅・京橋駅・新大阪駅・高槻駅
178	駅データ 駅ポスターセット
180	駅データ デジタルサイネージセット

181	参考資料
-----	-------------

JR西日本の交通広告

鉄道は、通勤・通学、ショッピング、行楽など様々なおでかけの際の交通手段であり、関西圏においては597万人もの生活者が週1回以上鉄道を利用し、その属性も様々です。

JR西日本の交通広告を利用することで、効果的にターゲットにアプローチすることが可能になります。

JR西日本の交通広告のポテンシャル
▶ p.143

JR西日本利用者の特性
▶ p.145

JR西日本の交通広告媒体
▶ p.150

JR西日本の関西圏生活者のカバー状況

関西圏においてはおよそ597万人が鉄道を利用しており、そのうちJR西日本の利用者は49%の294万人となっています。

関西圏生活者数 **1,105万人** のうち

鉄道利用者数は **597万人**
(1週間に1回以上利用した人)

そのうちJR西日本利用者[関西圏全線利用者]は
(1週間に1回以上利用した人)

294万人
※新幹線を除く

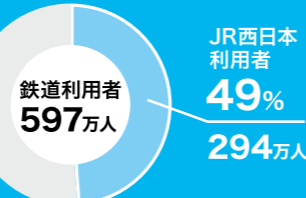

JR西日本利用者
[関西圏全線利用者]

294万人

1週間の平均利用回数
(通勤・通学等)

7.8回

1週間の延べ利用者数

2,300万人

「ACR/ex、SOTO/ex」関西地区2023年4～6月調査
 ※関西圏生活者数は、2020年国勢調査と、2022年住民基本台帳に基づき、関西地区(大阪・京都・滋賀・兵庫・奈良の主要地域)居住の12歳～69歳男女を集計した数値。
 ※利用者とは、12～69歳の1週間に1度以上利用した人を表す。
 ※JR西日本利用者には、新幹線は含まないが、はるか等の特急は含む(対象となる路線は巻末参考資料参照)。

JR西日本の交通広告のパワー

関西圏におけるJR西日本利用者を見ると、男女ともに幅広い年齢層において利用率や利用頻度が高くなっています。

■ 関西圏JR西日本の利用者[関西圏全線利用者] ※()内は1週間の延べ乗車率

	1週間の延べ利用者数	推定利用者数	1週間の平均利用回数
JR西日本利用者 [関西圏全線利用者]	2,300万人(208.1%)	294万人	7.8回
男性20～34歳	306万人(276.8%)	34万人	9.1回
男性35～49歳	461万人(273.3%)	50万人	9.2回
男性50～69歳	566万人(279.6%)	64万人	8.9回
女性20～34歳	251万人(192.3%)	39万人	6.4回
女性35～49歳	192万人(117.6%)	30万人	6.4回
女性50～69歳	276万人(131.2%)	47万人	5.9回

■ 鉄道利用の頻度(%)

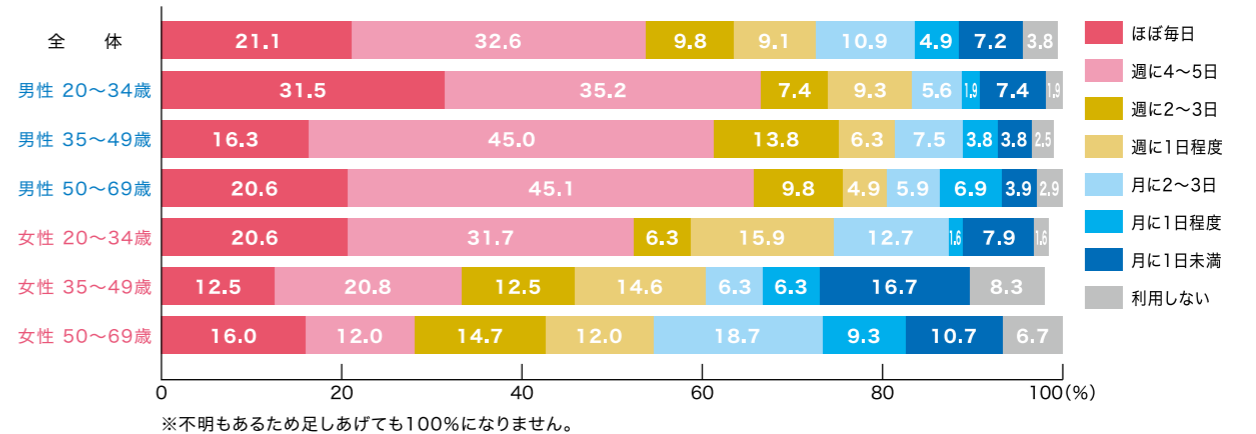

■ 1日あたりの平均乗車時間/個人ベース(分)

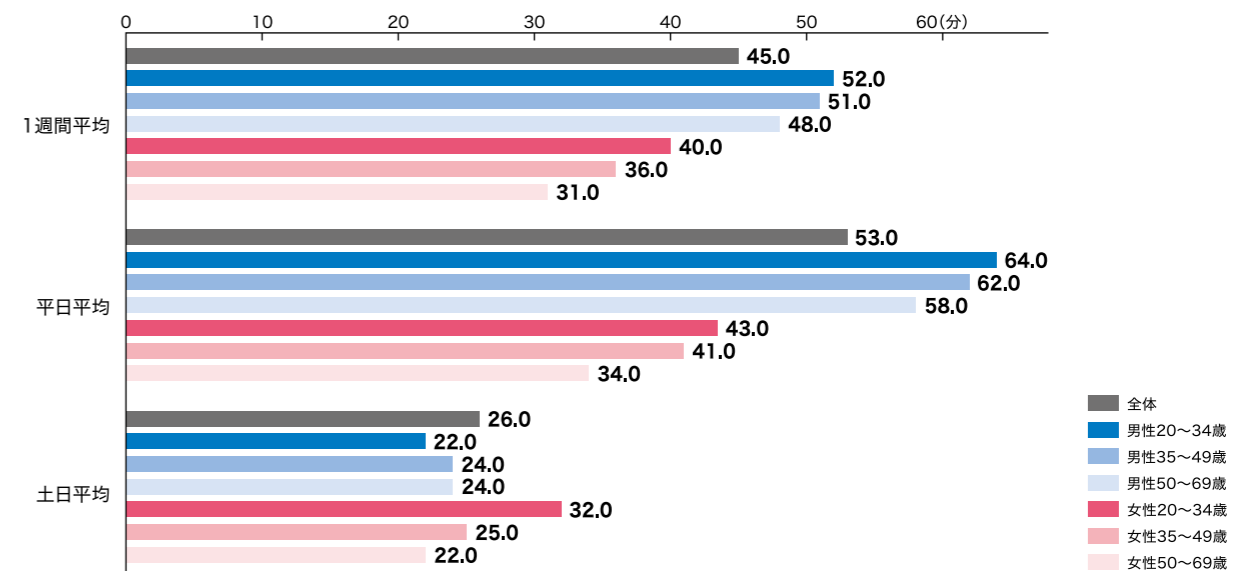

「ACR/ex、SOTO/ex」関西地区2023年4～6月調査
 ※利用者とは、12～69歳の1週間に1度以上利用した人を表す。

関西圏JR西日本利用者の基本特性

性別・年代別利用者内訳 (%)

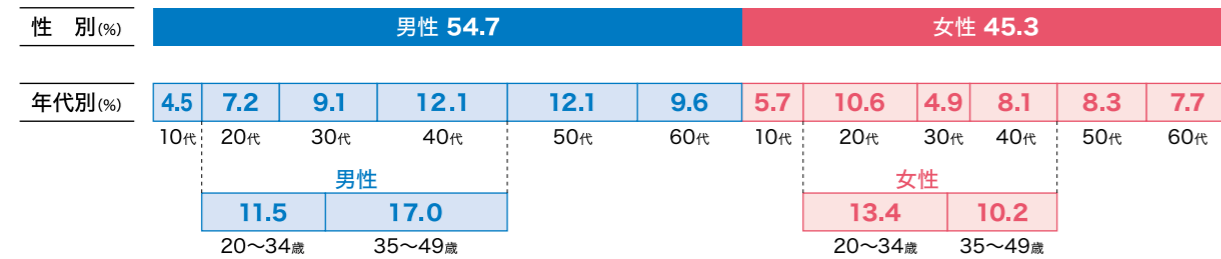

職業別利用者内訳 (%)

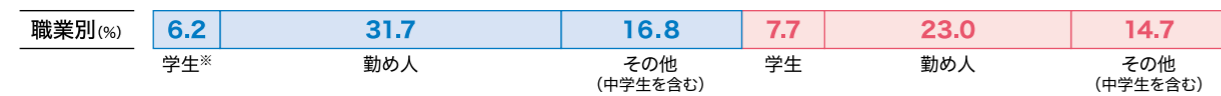

*学生は高校生、大学生(短大生・大学院生・専門学校生・専修学校生)の合計。

世帯年収別利用者内訳 (%)

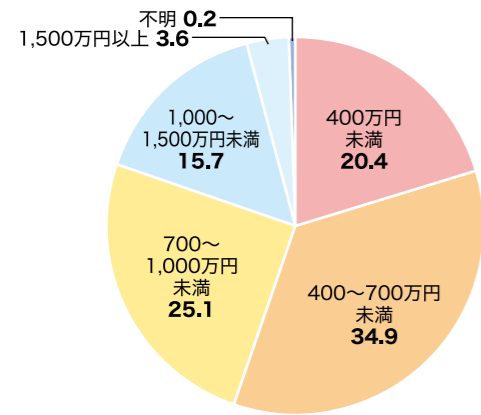

世帯別利用者内訳 (%)

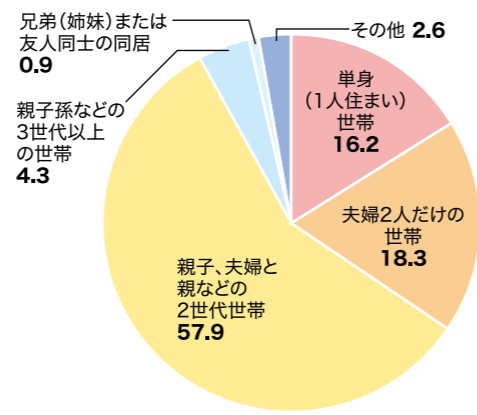

鉄道利用目的 (%)

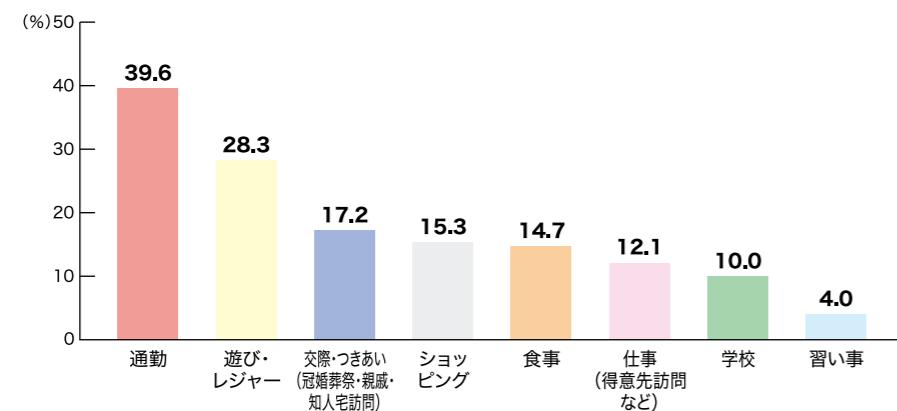

「ACR/ex、SOTO/ex」関西地区2023年4~6月調査
 ※利用者とは、12~69歳の1週間に1度以上利用した人を表す。

属性別利用路線・駅ランキング

路線では琵琶湖線・JR京都線・JR神戸線、大阪環状線・JRゆめ咲線、駅では大阪駅、京都駅、天王寺駅が、多くの属性において利用が多くなっています。

JR路線ベスト10 (1週間延べ利用者数)

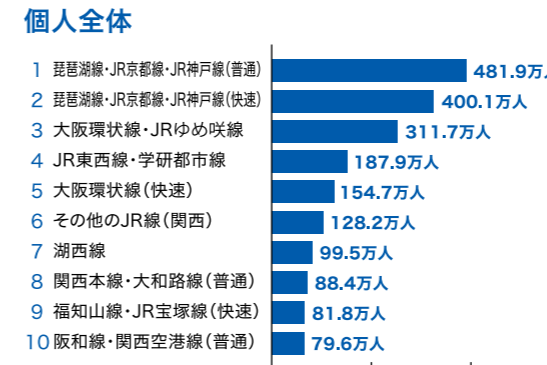

JR駅ベスト10 (1週間延べ利用者数)



男性勤め人

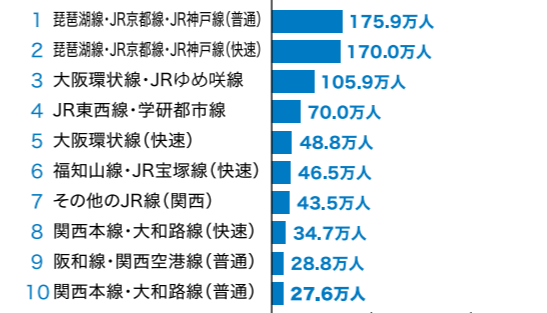

男性勤め人

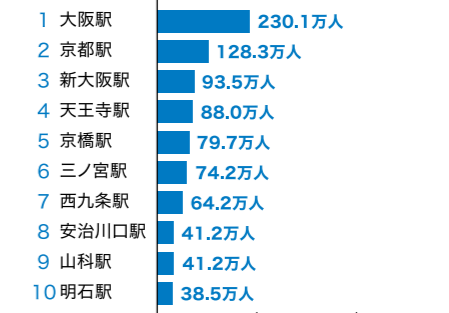

女性勤め人



女性勤め人

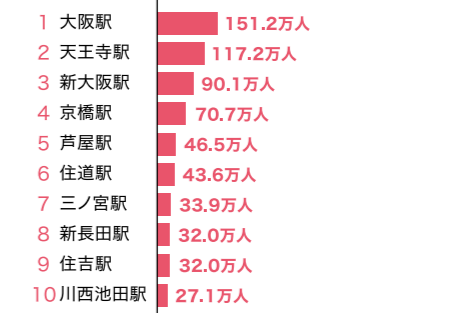

学生計

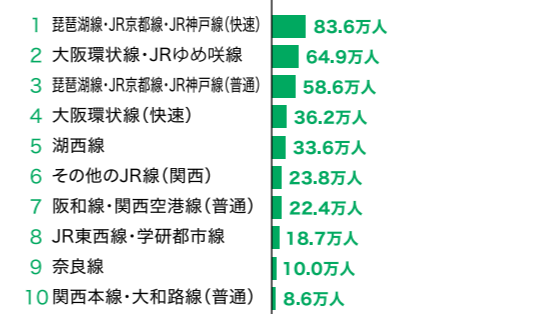

学生計

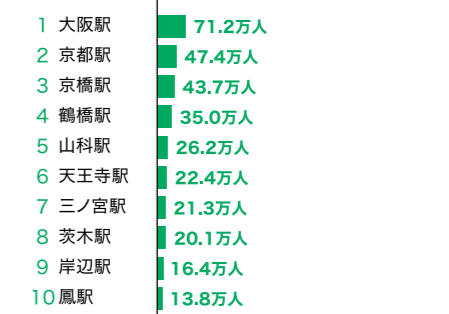

「ACR/ex、SOTO/ex」関西地区2023年4~6月調査
 ※学生は高校生、大学生(短大生・大学院生・専門学校生・専修学校生)の合計。

生活意識

男女ともに買い物に際しては商品選択を慎重に行う傾向が見られ、情報の収集・発信に積極的な人が多く見られます。

■JR西日本利用者の生活意識 (%)

消費に関する意識

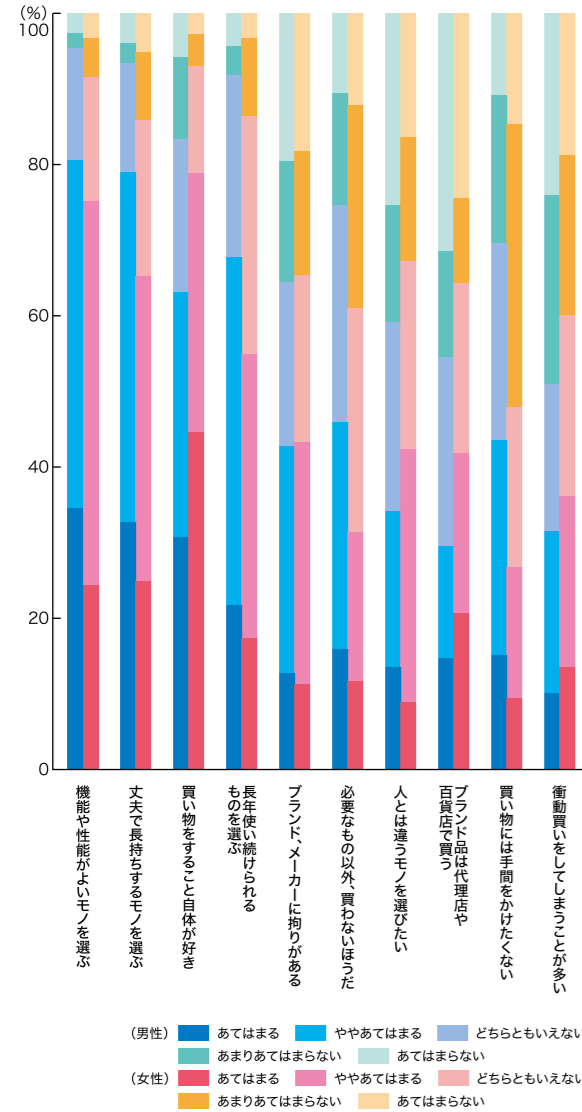

情報に対する態度

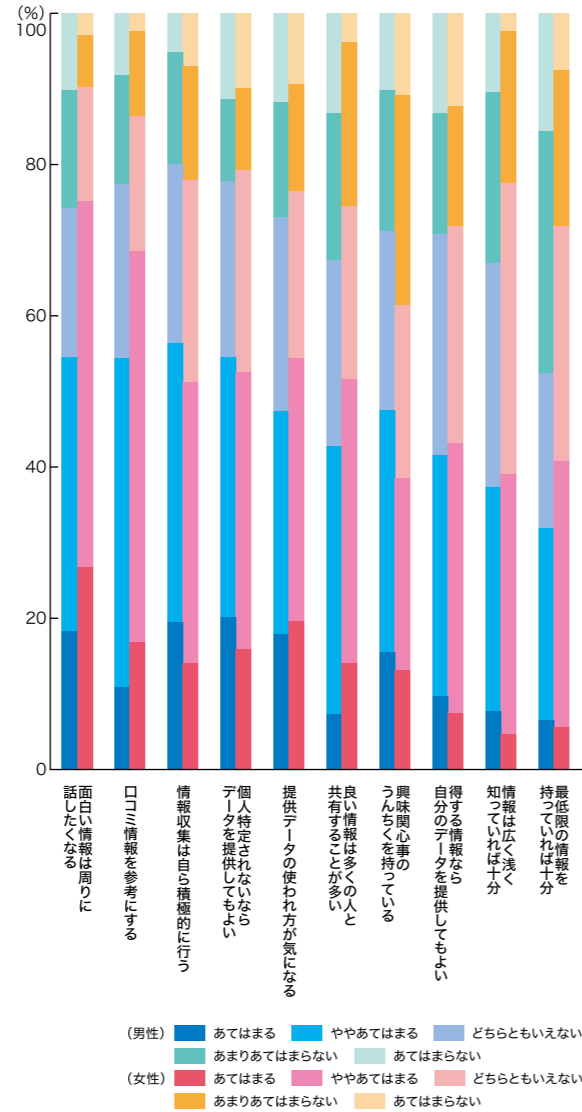

上記の消費意識と情報態度項目により分類された、JR西日本利用者の志向別クラスター

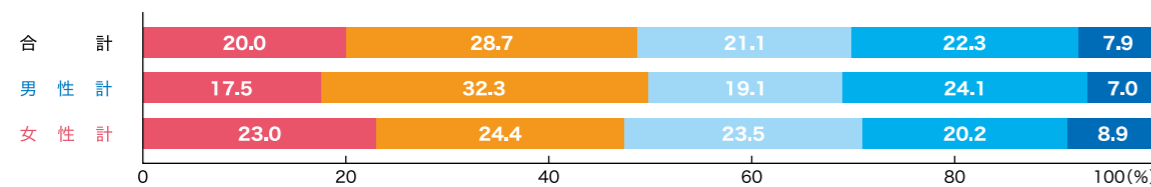

「ACR/ex、SOTO/ex」関西地区2023年4～6月調査
※利用者は、12～69歳の1週間に1度以上利用した人を表す。

商品関心度

全体では飲料、金融関連、ヘアケア・スキンケア・デンタルケア用品への関心が高くなっています。それ以外では、男性はファッション関連やAV機器、自動車/バイク/カー用品に、女性はお菓子やバス・ボディケア用品、栄養補助食品を中心に、関心を持っていることが伺えます。

■JR西日本利用者の商品関心度 (%)

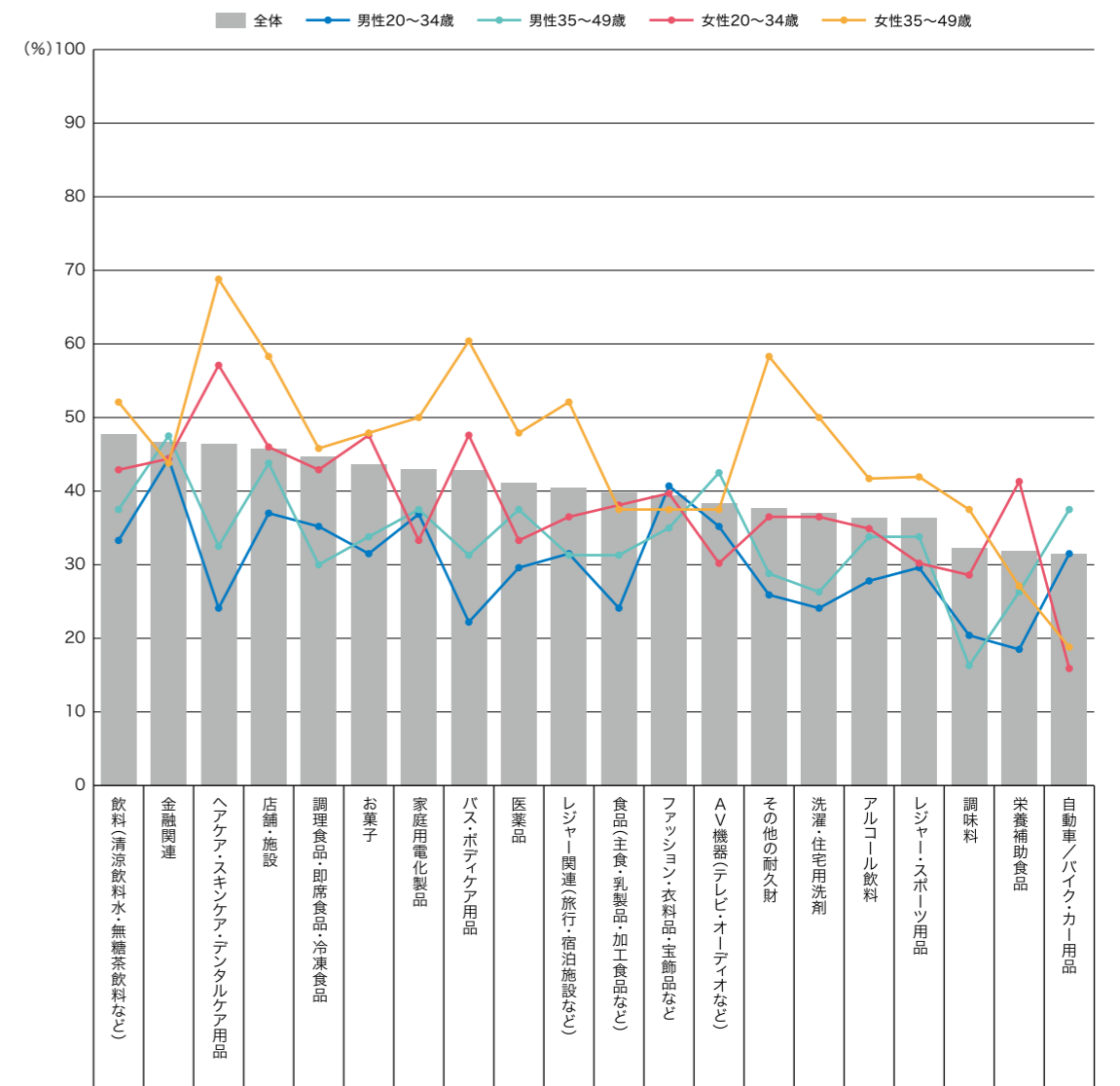

全 体		47.7	46.6	46.4	45.7	44.7	43.6	43.0	42.8	41.1	40.4	39.8	39.4	38.3	37.7	37.0	36.4	36.4	32.3	31.9	31.5
性別	男性計	46.3	50.2	35.4	44.0	41.6	39.7	42.0	33.9	42.0	37.7	36.6	39.3	42.8	34.6	30.7	36.6	37.0	28.0	28.8	41.6
	女性計	49.3	42.3	59.6	47.9	48.4	48.4	44.1	53.5	39.9	43.7	43.7	39.4	32.9	41.3	44.6	36.2	35.7	37.6	35.7	19.2
性・年齢別	男性20~34歳	33.3	44.4	24.1	37.0	35.2	31.5	37.0	22.2	29.6	31.5	24.1	40.7	35.2	25.9	24.1	27.8	29.6	20.4	18.5	31.5
	男性35~49歳	37.5	47.5	32.5	43.8	30.0	33.8	37.5	31.3	37.5	31.3	31.3	35.0	42.5	28.8	26.3	33.8	33.8	16.3	26.3	37.5
	女性20~34歳	42.9	44.4	57.1	46.0	42.9	47.6	33.3	47.6	33.3	36.5	38.1	39.7	30.2	36.5	36.5	34.9	30.2	28.6	41.3	15.9
	女性35~49歳	52.1	43.8	68.8	58.3	45.8	47.9	50.0	60.4	47.9	52.1	37.5	37.5	37.5	58.3	50.0	41.7	41.7	37.5	27.1	18.8

「ACR/ex、SOTO/ex」関西地区2023年4～6月調査
※利用者は、12～69歳の1週間に1回以上利用した人を表す。

電車内・駅構内行動

鉄道利用者は、通勤時や仕事での移動中などに、電車内や駅構内において高い割合で広告を目にしているほか、様々なモバイルコンテンツの利用も見られます。

■ JR西日本利用者の車内行動・駅構内行動 (%)

■ 車内行動

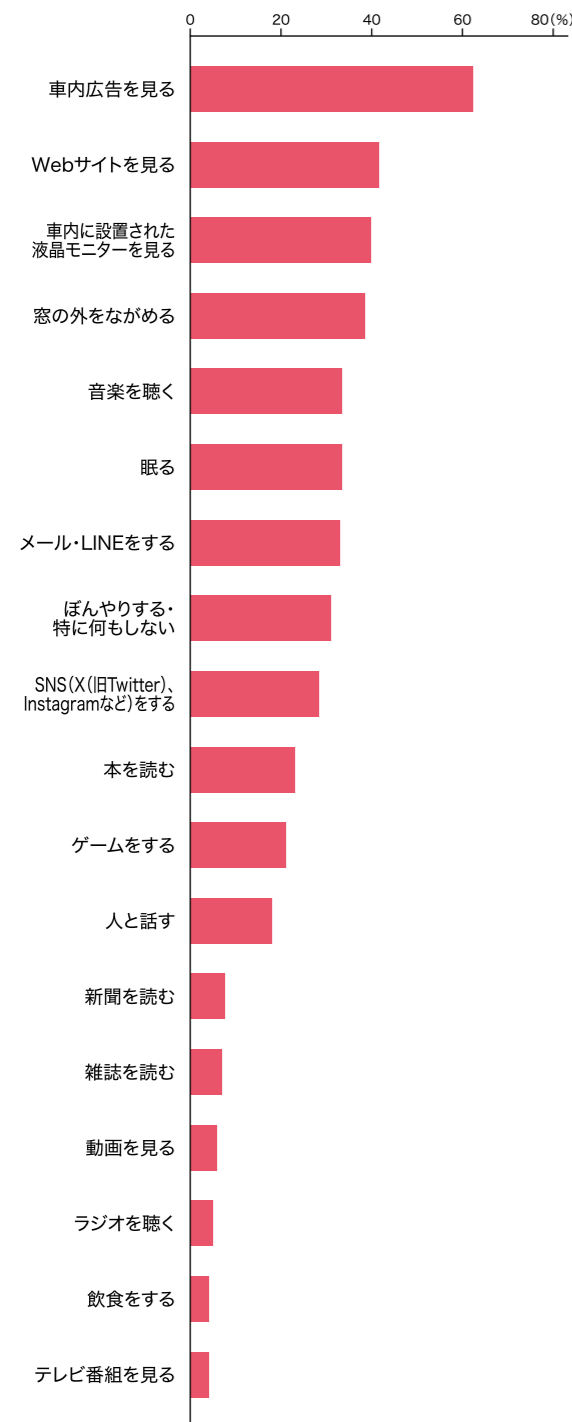

■ 駅構内行動

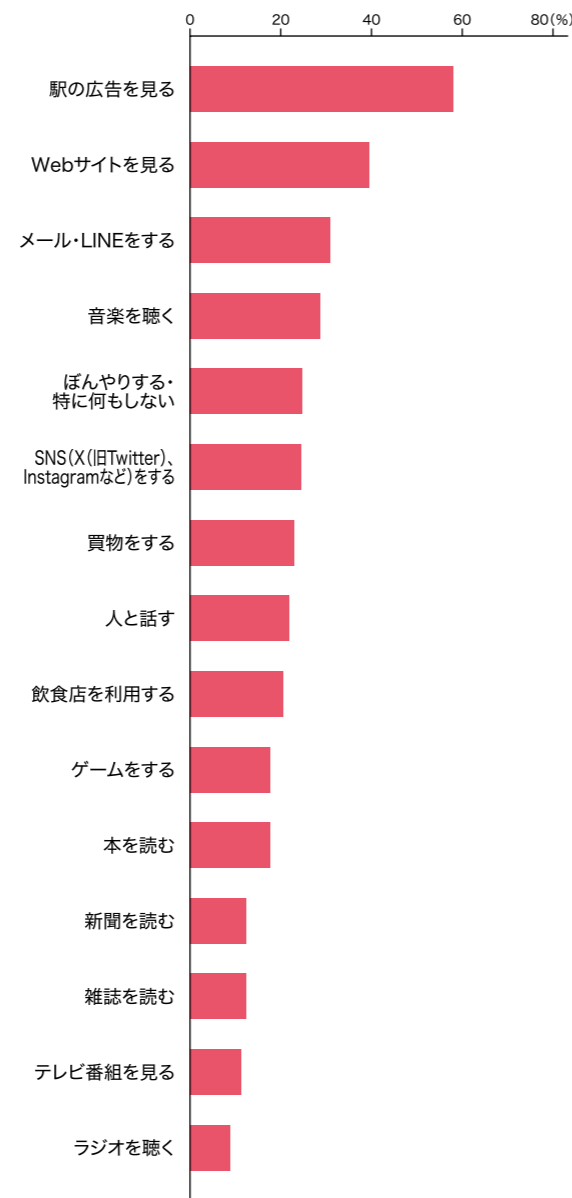

「交通広告効果測定調査」

JR西日本のメディアユニット

車両メディア

車両メディアは、利用者が一定時間滞在する空間にあり、自然と目に入り、比較的長い時間視認される広告媒体です。

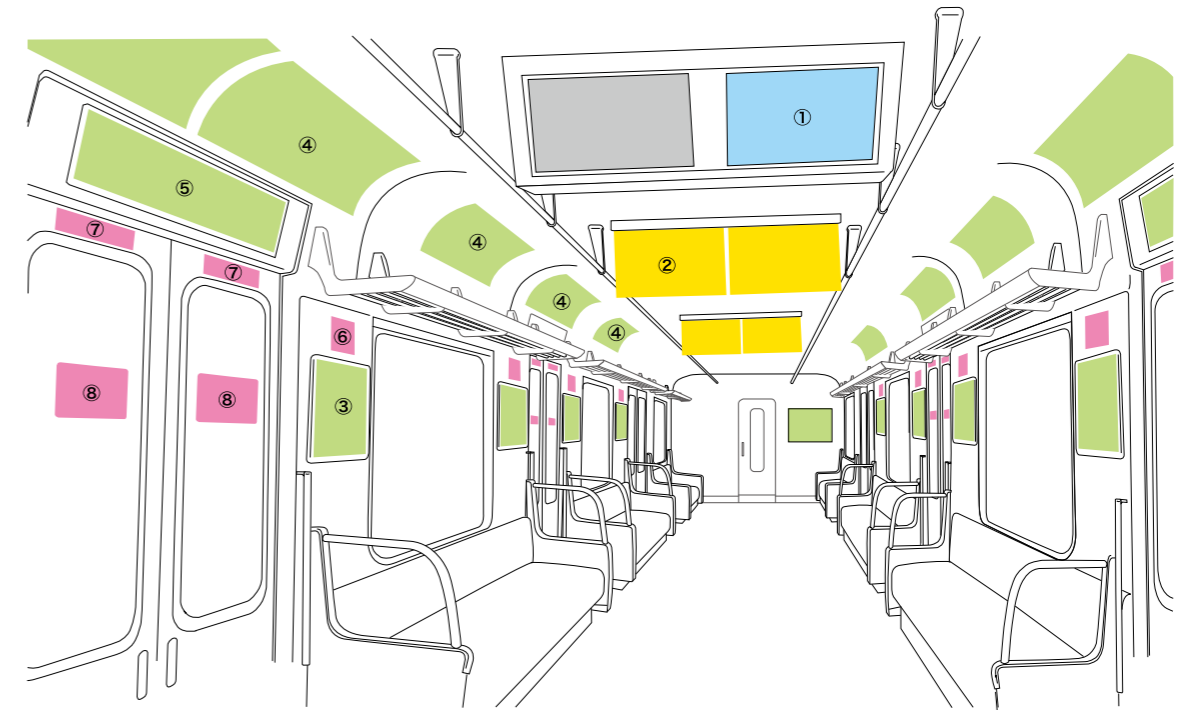

車内映像 ① WESTビジョン*
中ぶり ② 中ぶり
額面 ③ ドア横ポスター ④ ドア上・まど上ポスター ⑤ ドア上フレームポスター
ステッカー ⑥ ドア横ステッカー ⑦ ツインステッカー ⑧ ドアガラスステッカー・女性専用車ステッカー
*323・223系電車でのモニター設置位置は一部異なります。

駅メディア

駅メディアは、通勤・通学などの生活動線上にあり、多くの人に定期的、日常的に接触される広告媒体です。

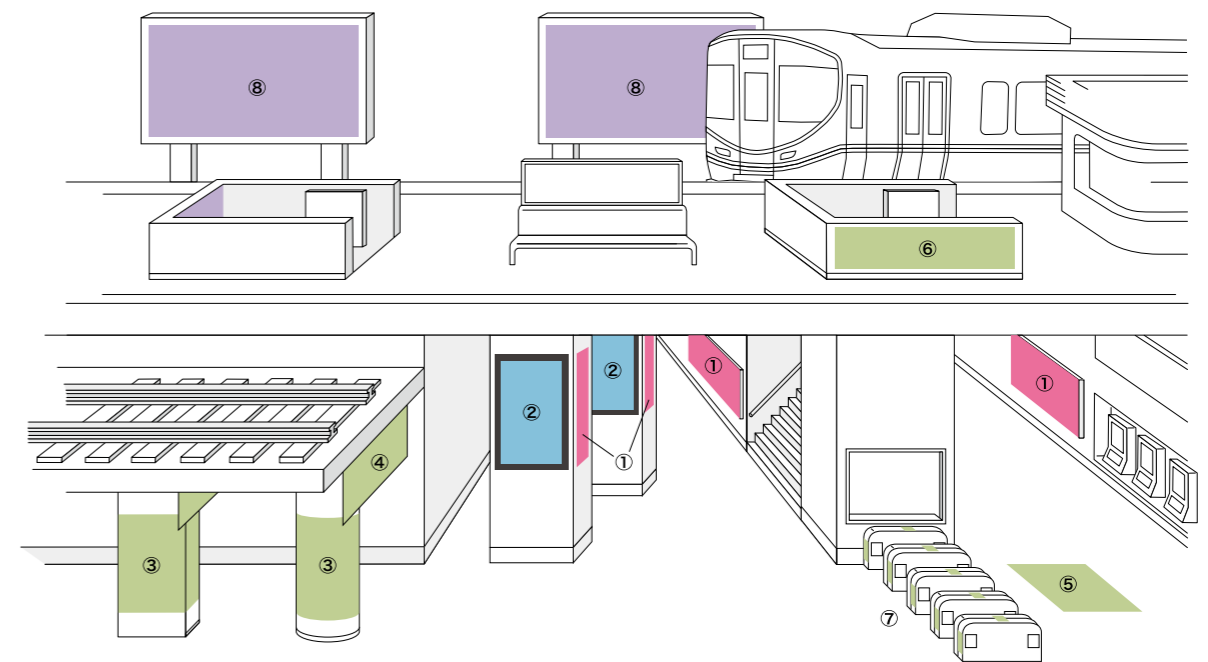

駅ポスター ① 駅ポスター(セット)
デジタルサイネージ ② 駅デジタルサイネージ(J・ADビジョンWEST等)
SPメディア ③ 柱巻きシート(アドコラム、アドスクエア等) ④ フラッグ ⑤ フロアシート ⑥ 壁面シート ⑦ 自動改札ステッカー
サインボード ⑧ サインボード

ユニット接触率

車内広告では中ぶりや車内映像広告、駅広告では駅デジタルサイネージや駅ポスター、サインボードといったユニットが特に高い確率で視認されています。

■ ユニット接触率(週1回以上の接触/JR西日本利用者)(%)

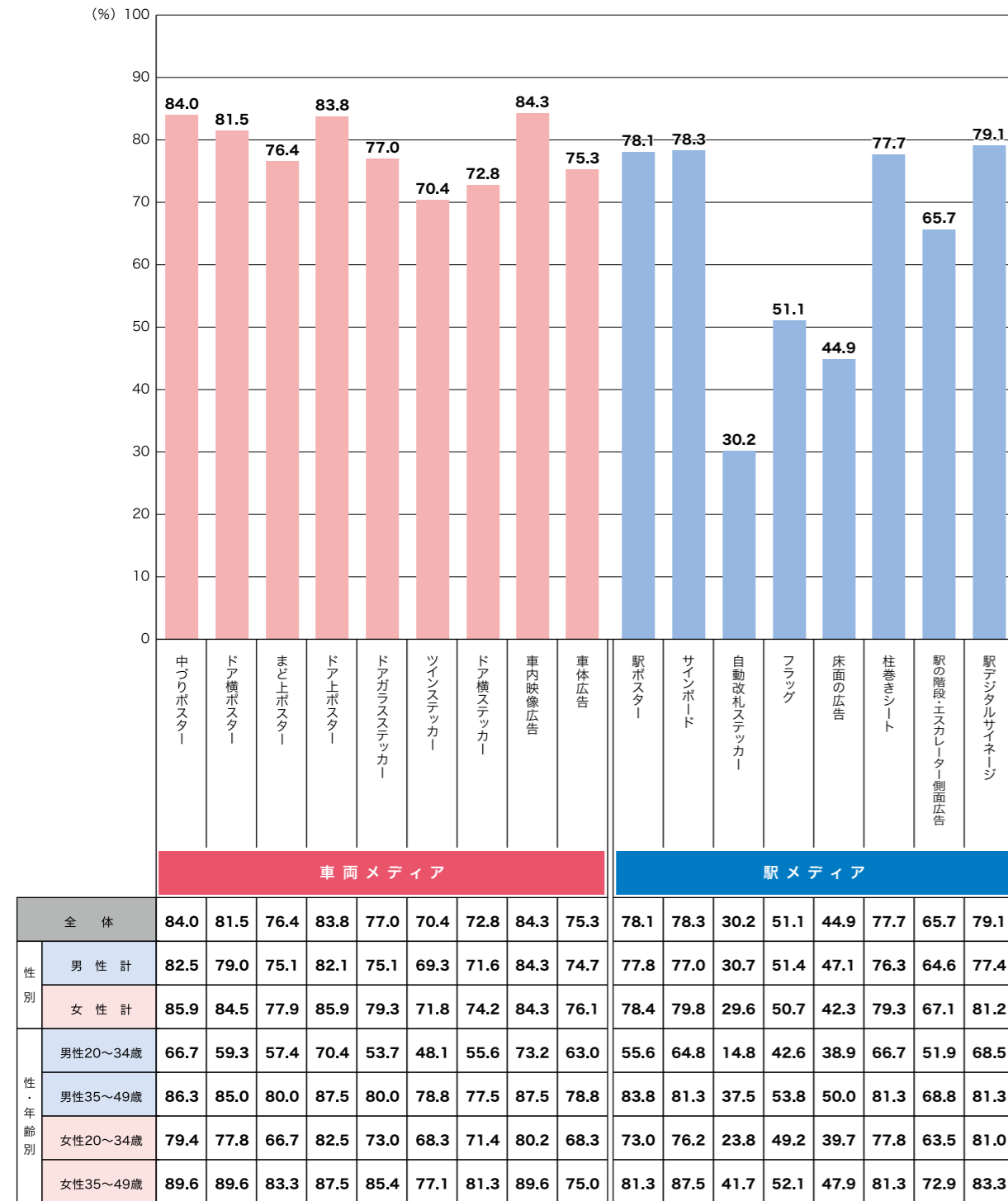

「ACR/ex、SOTO/ex」関西地区2023年4~6月調査
 ※利用者とは、12~69歳の1週間に1度以上利用した人を表す。
 ※グラフは、「見かけたものはきちんと見る」「関心のあるものだけきちんと見る」「目に留まる程度」と回答した人の割合の合計を表す。

車両メディアの広告効果

車両メディアの広告到達率は、JR西日本の電車を利用した人のうち、特定の広告を掲出期間中に「見た/見たような気がする」人の割合です。そのうち、広告している商品・サービスに「非常に興味を感じた/やや興味を感じた」人の割合が商品興味関心度で、「とても買ってみみたい(利用したい)と思った/やや買ってみみたい(利用したい)と思った」人の割合が購入意向喚起度です。

● 広告到達率

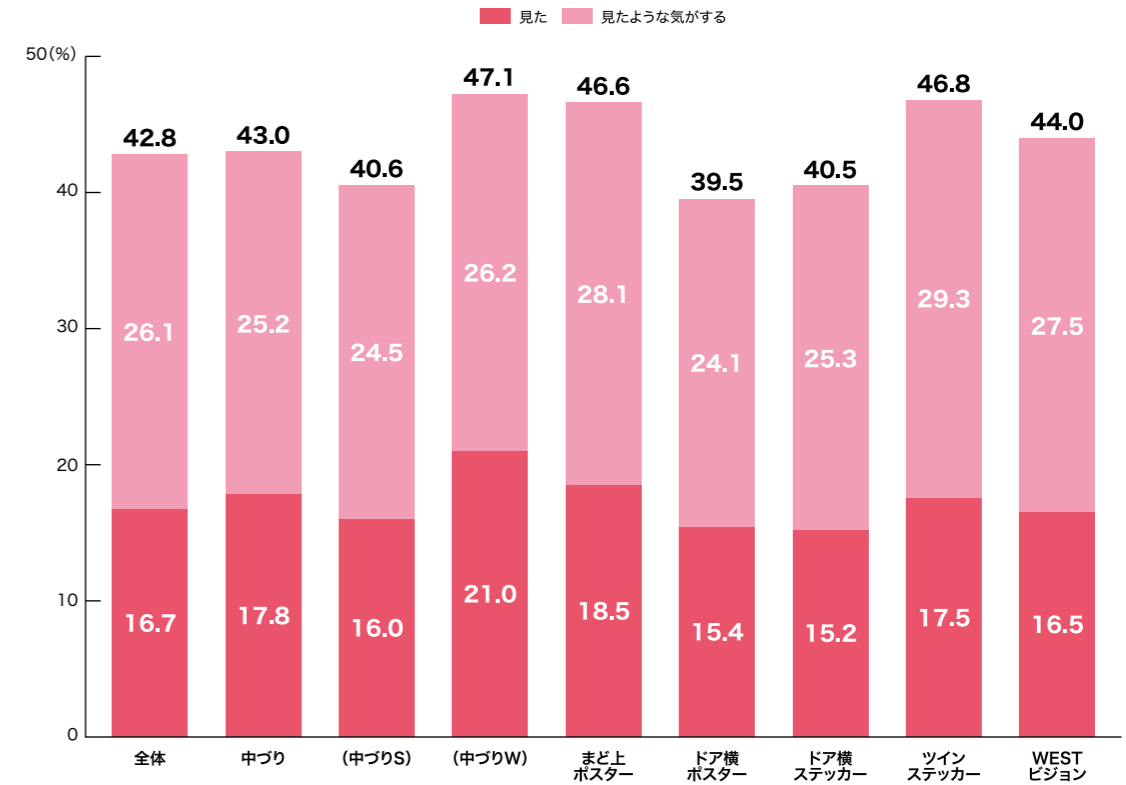

● 商品興味関心度

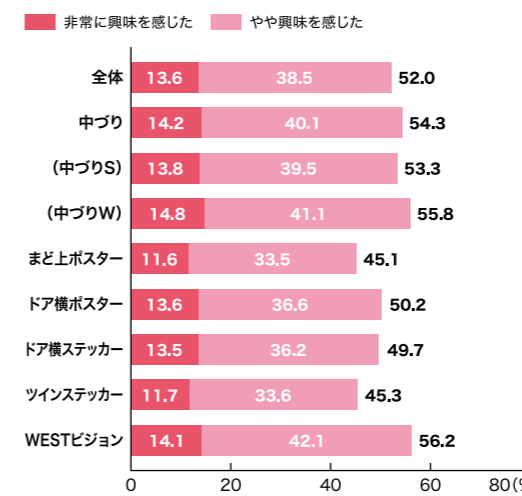

● 購入意向喚起度

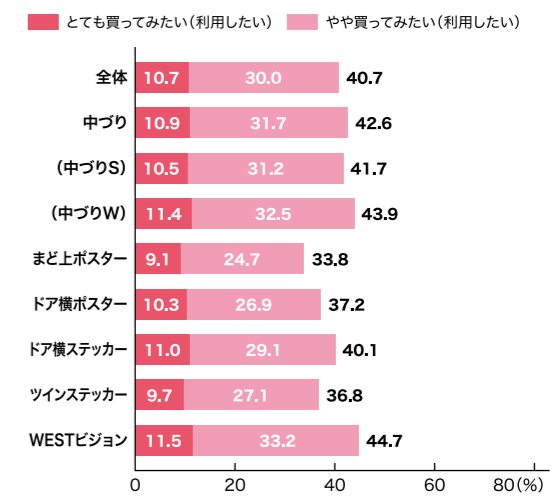

「交通広告効果測定調査」
 ※端数処理の関係上、合計値が合わない場合があります。

車両メディアの広告到達率予測モデル

車両メディアの広告到達率の調査データ(P.152)をもとに、統計的手法のひとつである「数量化I類」を用いて、「中ぶり」「ステッカー」「WESTビジョン」「ドア横ポスター」「まど上ポスター」の広告到達率予測モデルを策定しました。各ユニットの商品設定(サイズ、種別、掲出・放映期間)やTVCMの出稿有無、出稿業種によるカテゴリースコアを用いて推定した広告到達率を、各線群の乗車人員データ(P.175~176)と掛け合わせることで、広告の到達人数を事前に推計することができます。

〈目的変数〉

広告到達率

〈説明変数〉

ユニット属性や業種など

← 推定する

■中ぶり

	カテゴリ	カテゴリースコア
サイズ	シングル	-2.8
	ワイド	+4.5
掲出期間	2~3日	-2.7
	4~5日	+0.2
	7日	+4.4
	8日以上	+5.2
TVCM出稿	有	+5.9
	無	-3.0
業種	出版	+2.2
	消費財系	-1.8
	サービス系①	+0.6
	サービス系②	+0.9
	その他	-1.3
平均値		43.4%
決定係数		0.60

予測モデル適用例

中ぶり/平均値: **43.4%**

ワイドサイズで5日間・TVCM出稿有りの不動産(業種: サービス系②)の広告を掲出した場合

サイズ: **ワイド +4.5**
掲出期間: **4~5日 +0.2**
TVCM出稿: **有 +5.9**
業種: **サービス系② +0.9**

推定到達率 **54.8%**

■ステッカー(ドア横ステッカー・ツインステッカー)

	カテゴリ	カテゴリースコア
種別	ドア横ステッカー	-0.7
	ツインステッカー	+1.9
掲出期間	1ヶ月	-0.6
	1ヶ月超	+2.5
TVCM出稿	有	+4.0
	無	-2.6
業種	消費財系	-1.6
	官公庁・教育・通信	-1.7
	観光・娯楽・外食	+2.2
	サービス	+4.5
	その他	-4.0
平均値		41.5%
決定係数		0.55

予測モデル適用例

ステッカー/平均値: **41.5%**

ドア横ステッカーで1ヶ月・TVCM出稿有りの食品(業種: 消費財系)の広告を掲出した場合

種別: **ドア横ステッカー -0.7**
掲出期間: **1ヶ月 -0.6**
TVCM出稿: **有 +4.0**
業種: **消費財系 -1.6**

推定到達率 **42.7%**

(業種一覧)

- 出版/書籍、雑誌等
- 消費財/食品、飲料、嗜好品、生活用品、医薬・化粧品、服飾、趣味、スポーツ等
- サービス系①/官公庁、教育、情報・通信、事業所・対人サービス等
- サービス系②/不動産、交通・運輸、観光、娯楽、外食等
- その他/家電・AV機器、カメラ、時計、業務用機器・事務用品、金融・保険、流通・小売業等

「交通広告効果測定調査」

※中ぶりは「出版」業種独立、ビジョンは「家電・AV機器」業種独立

※ステッカーは「事務所・対人サービス」を「サービス」として業種独立、その際、サービス①・②と区別するため、サービス①を「官公庁・教育・通信」、サービス②を「観光・娯楽・外食」に表記変更

■WESTビジョン

	カテゴリ	カテゴリースコア
秒数	15秒	-0.9
	30秒	+1.1
放映期間	1週間	-0.5
	2週間	+1.7
	1ヶ月	+5.6
TVCM出稿	有	+4.3
	無	-3.3
業種	消費財系	-2.3
	サービス系①	+1.5
	サービス系②	-0.6
	家電・AV機器	+1.2
	その他	-1.3
平均値		43.0%
決定係数		0.52

予測モデル適用例

WESTビジョン/平均値: **43.0%**

30秒・1週間・TVCM出稿有りの家電(業種: 家電・AV機器)の広告を放映した場合

秒数: **30秒 +1.1**
掲出期間: **1週間 -0.5**
TVCM出稿: **有 +4.3**
業種: **家電・AV機器 +1.2**

推定到達率 **49.1%**

■ドア横ポスター

	カテゴリ	カテゴリースコア
面数	1面	-2.3
	2面	+2.1
	3面以上	+9.9
掲出期間	1週間	-2.7
	1ヶ月	+0.6
	1ヶ月以上	+6.4
TVCM出稿	有	+2.4
	無	-1.0
業種	消費財系	-2.1
	サービス系①	+0.2
	サービス系②	+3.8
	その他	-5.1
	平均値	
決定係数		0.57

予測モデル適用例

ポスター/平均値: **39.5%**

1面・1ヶ月・TVCM出稿有りの観光(業種: サービス系②)の広告を掲出した場合

面数: **1面 -2.3**
掲出期間: **1ヶ月 +0.6**
TVCM出稿: **有 +2.4**
業種: **サービス系② +3.8**

推定到達率 **44.0%**

■まど上ポスター

	カテゴリ	カテゴリースコア
掲出期間	1ヶ月	-0.8
	1ヶ月以上	+3.1
TVCM出稿	有	+4.3
	無	-4.1
業種	消費財系	-5.9
	サービス系①	+3.6
	サービス系②	-1.1
	その他	+3.2
	平均値	
決定係数		0.55

予測モデル適用例

まど上ポスター/平均値: **46.9%**

1ヶ月以上・TVCM出稿有りの金融・保険(業種: その他)の広告を掲出した場合

掲出期間: **1ヶ月以上 +3.1**
TVCM出稿: **有 +4.3**
業種: **その他 +3.2**

推定到達率 **57.5%**

(業種一覧)

- 出版/書籍、雑誌等
- 消費財/食品、飲料、嗜好品、生活用品、医薬・化粧品、服飾、趣味、スポーツ等
- サービス系①/官公庁、教育、情報・通信、事業所・対人サービス等
- サービス系②/不動産、交通・運輸、観光、娯楽、外食等
- その他/家電・AV機器、カメラ、時計、業務用機器・事務用品、金融・保険、流通・小売業等

「交通広告効果測定調査」

※中ぶりは「出版」業種独立、ビジョンは「家電・AV機器」業種独立

※ステッカーは「事務所・対人サービス」を「サービス」として業種独立、その際、サービス①・②と区別するため、サービス①を「官公庁・教育・通信」、サービス②を「観光・娯楽・外食」に表記変更

駅メディアの広告効果

駅メディアの広告到達率は、広告媒体の周辺エリアを通行した人のうち、特定の広告を掲出期間中に「見た／見たような気がする」人の割合です。そのうち、広告している商品・サービスに「非常に興味を感じた／やや興味を感じた」人の割合が商品興味関心度で、「とても買ってみたい(利用したい)と思った／やや買ってみたい(利用したい)と思った」人の割合が購入意向喚起度です。

● 広告到達率

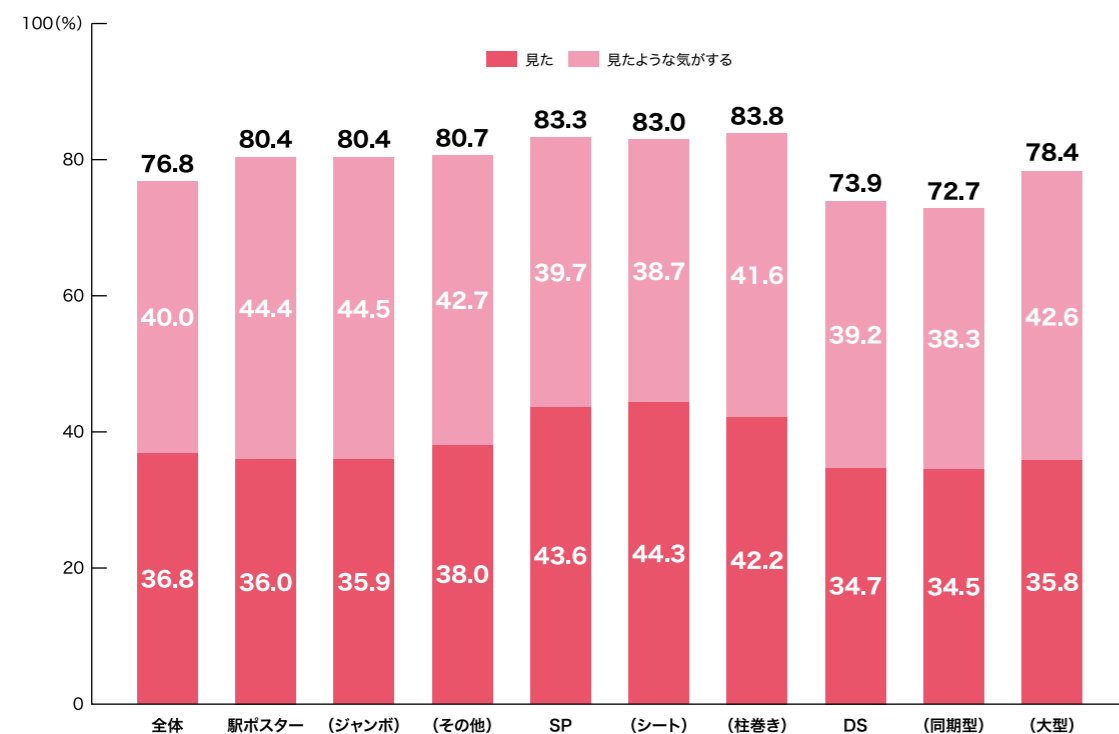

● 商品興味関心度

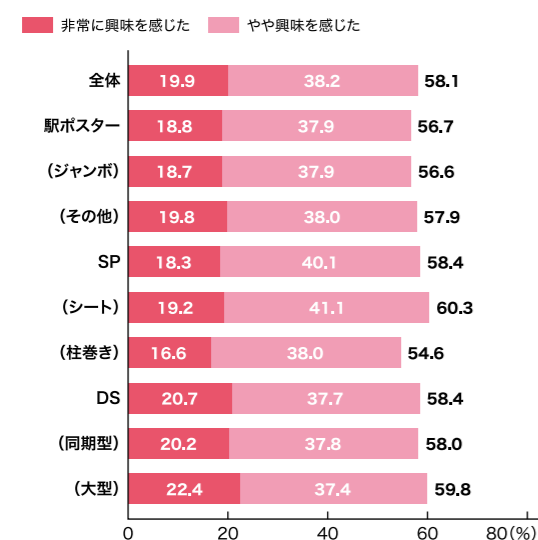

● 購入意向喚起度

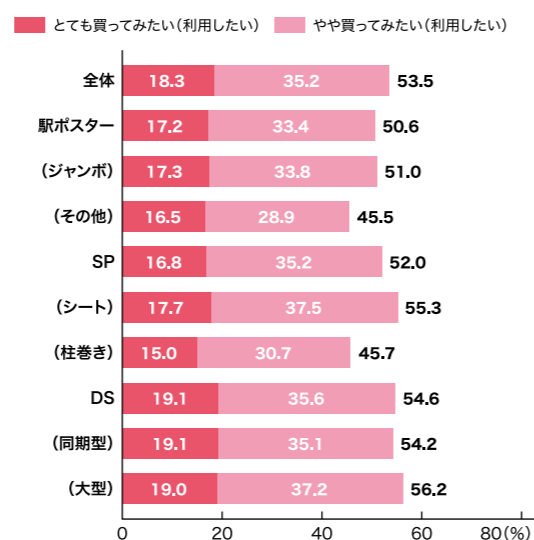

「交通広告効果測定調査」
※端数処理の関係上、合計値が合わない場合があります。

JR西日本の 路線と駅

JR西日本の路線と駅には、多様な地域から人々が流入し、利用者の属性構成、駅や路線に対して抱くイメージなども様々で、それぞれが独自の顔を持っています。

JR西日本の鉄道路線
▶ p.157

JR西日本の駅
▶ p.161

関西圏路線群と延べ利用者数

■ 関西圏全線

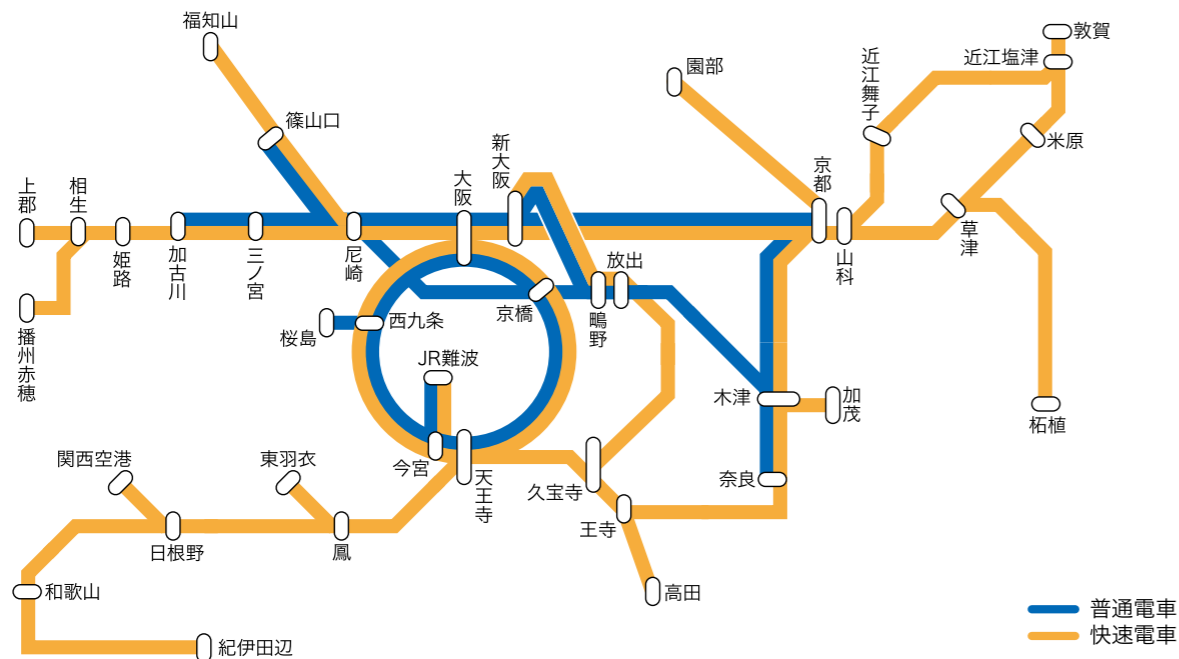

■ 北エリア

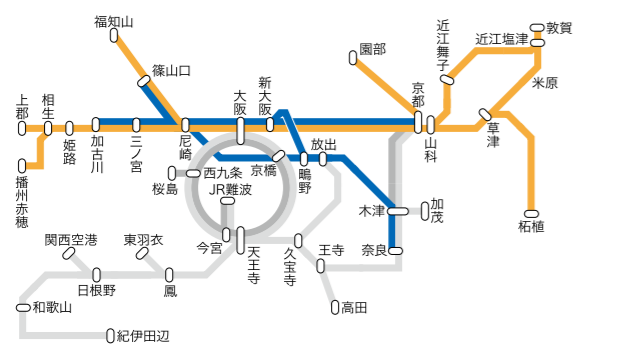

■ 南エリア

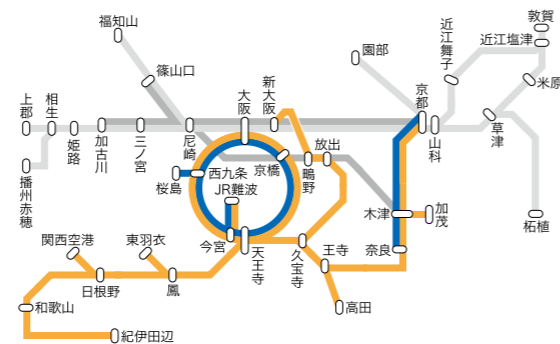

※関西圏全線、北エリア、南エリアはそれぞれ、中ぶり(全車)の掲出区間(巻末の「参考資料」参照)。
※走行路線は2023年12月時点のダイヤによる。

■ 関西圏全線の利用者

※()内は1週間の延べ乗車率

	1週間の延べ利用者数	推定利用者数	1週間の平均利用回数
関西圏全線利用者	2,300万人 (208.1%)	294万人	7.8回
男性20~34歳	306万人 (276.8%)	34万人	9.1回
男性35~49歳	461万人 (273.3%)	50万人	9.2回
男性50~69歳	566万人 (279.6%)	64万人	8.9回
女性20~34歳	251万人 (192.3%)	39万人	6.4回
女性35~49歳	192万人 (117.6%)	30万人	6.4回
女性50~69歳	276万人 (131.2%)	47万人	5.9回

「ACR/ex、SOTO/ex」関西地区2023年4~6月調査

※利用者とは、12~69歳の1週間に1度以上利用した人を表す。

※1週間の延べ利用者数=関西圏生活者数×1週間延べ乗車率(累積乗車率×1週間の平均乗車回数)。

※関西圏全線利用者には、新幹線は含まないが、はるか等の特急は含む(対象となる路線は巻末参考資料参照)。

中ぶり広告の掲出区間である「関西圏全線」の1週間あたりの延べ利用者数は2,300万人、北エリアでは1,461万人、南エリアでは967万人となっています。

■ 関西圏路線の1週間の延べ利用者数・延べ乗車率/路線ベース

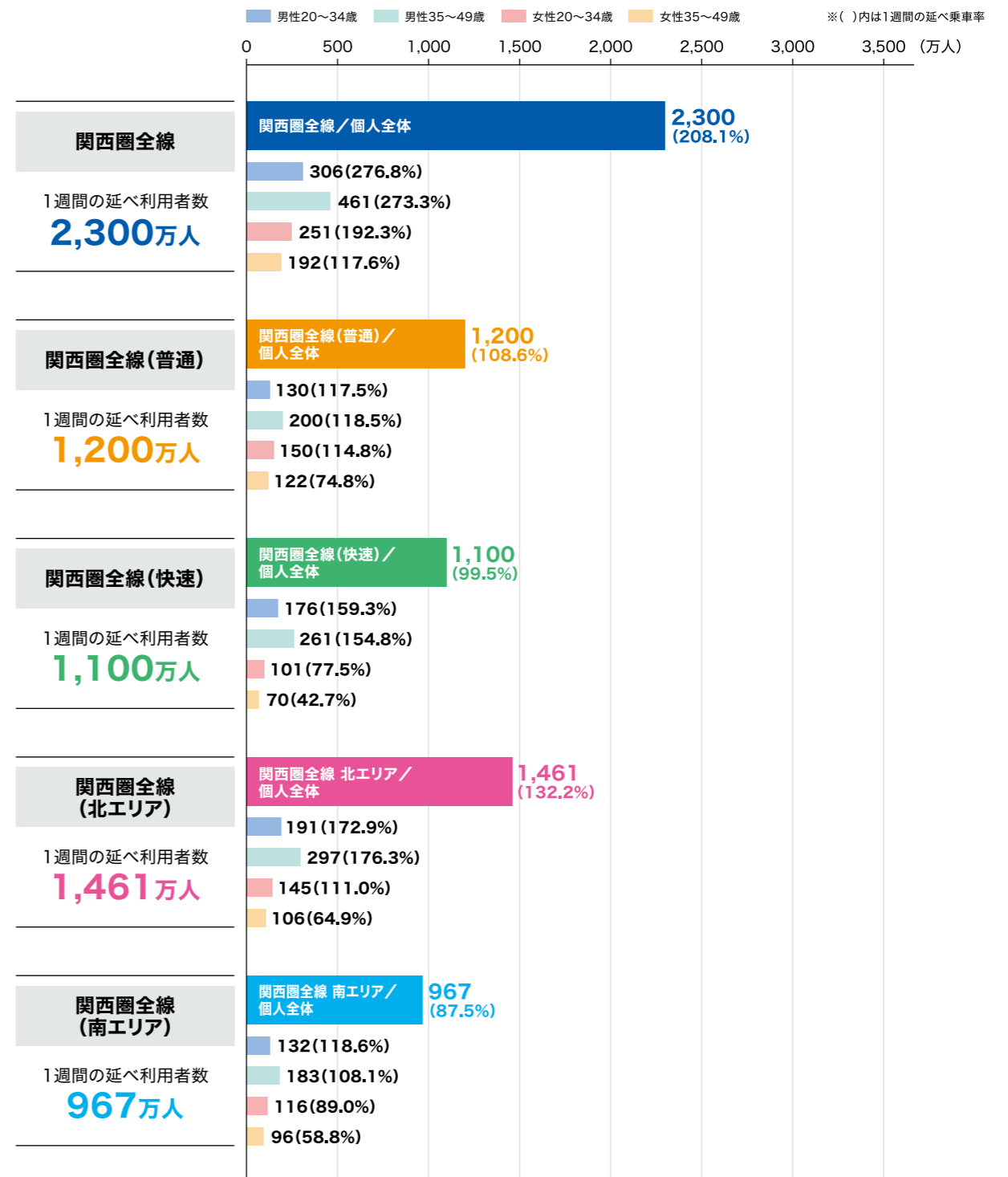

「ACR/ex、SOTO/ex」関西地区2023年4~6月調査

※利用者とは、12~69歳の1週間に1度以上利用した人を表す。

※1週間の延べ利用者数=関西圏生活者数×1週間延べ乗車率(累積乗車率×1週間の平均乗車回数)。

※関西圏全線利用者には、新幹線は含まないが、はるか等の特急は含む(対象となる路線は巻末参考資料参照)。

※北エリア対象路線…JR京都線、JR神戸線、琵琶湖線、湖西線、山陽線、福知山線、JR宝塚線、JR東西線、学研都市線、北陸線、草津線、嵯峨野線

南エリア対象路線…大阪環状線、JRゆめ咲線、阪和線、関西空港線、大和路線、おおさか東線、奈良線、和歌山線、きのくに線、羽衣線

琵琶湖線・JR京都線・JR神戸線(米原駅～姫路駅)



延べ利用者人数(1週間)	平均乗車回数
883万人	6.6回

琵琶湖線、JR京都線、JR神戸線と一体的に運行されていることで、利用者の居住地が広範に渡っている、西日本エリア随一の旗艦路線です。

■利用者の居住地(%)

※「ACR/ex、SOTO/ex」関西地区2023年4～6月調査

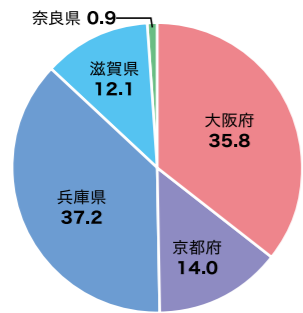

■利用者の構成(%)

※「ACR/ex、SOTO/ex」関西地区2023年4～6月調査
※端数処理の関係上、合計値が合わない場合があります。

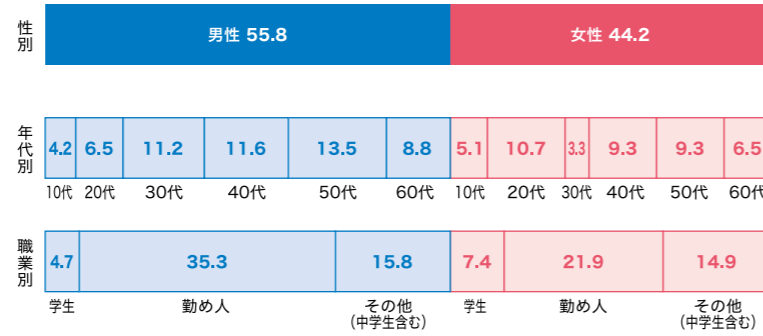

阪和線(天王寺駅～和歌山駅)



延べ利用者人数(1週間)	平均乗車回数
156万人	5.8回

関西の南エリアを運行し、天王寺と和歌山を結ぶ主要路線で、1人あたりの乗車回数も多くなっています。

■利用者の居住地(%)

※「ACR/ex、SOTO/ex」関西地区2023年4～6月調査

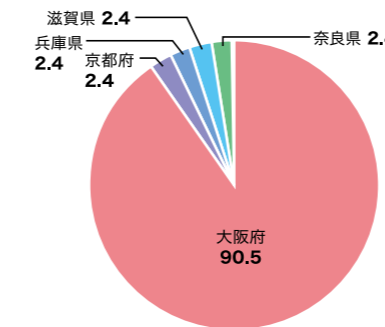

■利用者の構成(%)

※「ACR/ex、SOTO/ex」関西地区2023年4～6月調査
※端数処理の関係上、合計値が合わない場合があります。

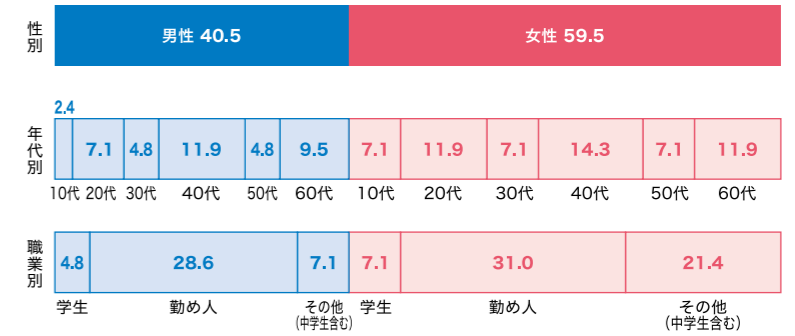

大阪環状線



延べ利用者人数(1週間)	平均乗車回数
468万人	5.0回

多くの駅が他社線と接続しており、線区全体が、関西エリアの結節点としてターミナル性を持つ路線です。

■利用者の居住地(%)

※「ACR/ex、SOTO/ex」関西地区2023年4～6月調査

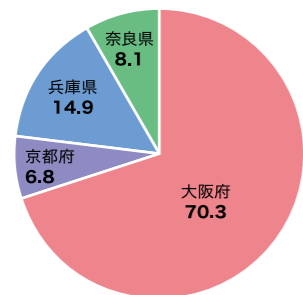

■利用者の構成(%)

※「ACR/ex、SOTO/ex」関西地区2023年4～6月調査
※端数処理の関係上、合計値が合わない場合があります。

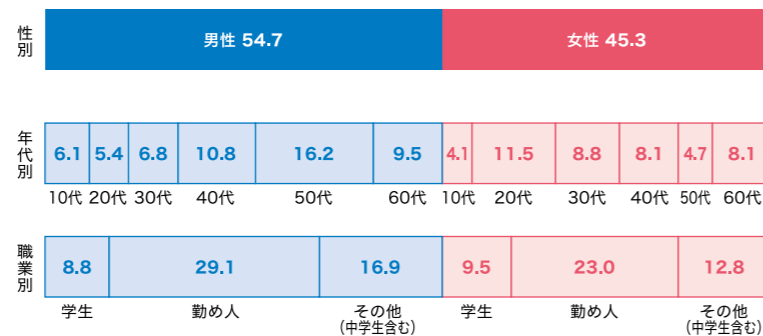

JR東西線・学研都市線(尼崎駅～木津駅)



延べ利用者人数(1週間)	平均乗車回数
188万人	6.1回

大阪市内を東西に結ぶ路線で、大阪市内の主要な駅を通り、ビジネスエリアや商業地域、観光スポットをつなぎます。

■利用者の居住地(%)

※「ACR/ex、SOTO/ex」関西地区2023年4～6月調査

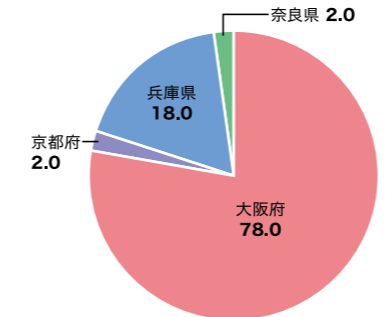

■利用者の構成(%)

※「ACR/ex、SOTO/ex」関西地区2023年4～6月調査
※端数処理の関係上、合計値が合わない場合があります。

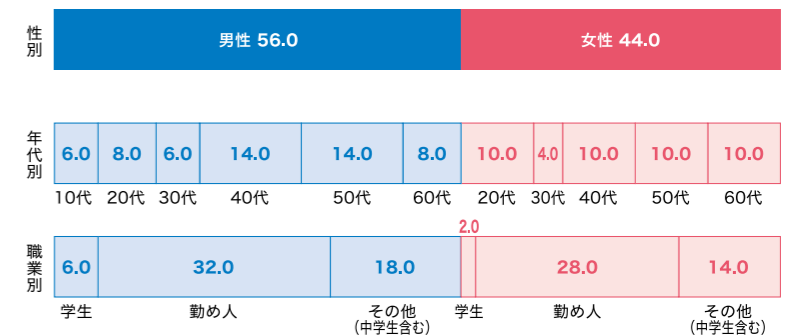

乗車人員駅ベスト50

※()内は2019年度

■ 2022年度 乗車人員駅ベスト50 (1日平均乗車人員)

1位 大阪駅 347,078人 (422,685人)	6位 鶴橋駅 84,104人 (97,952人)
2位 京都駅 149,406人 (195,082人)	7位 広島駅 63,215人 (77,042人)
3位 天王寺駅 127,748人 (146,163人)	8位 新大阪駅 61,154人 (69,089人)
4位 三ノ宮駅 109,766人 (125,134人)	9位 岡山駅 59,631人 (69,325人)
5位 京橋駅 109,194人 (131,370人)	10位 新今宮駅 57,749人 (66,288人)

順位	駅名	1日平均(人)	順位	駅名	1日平均(人)	順位	駅名	1日平均(人)	順位	駅名	1日平均(人)
11	高槻	56,160 (64,879)	21	エーザリシティ	30,615 (29,996)	31	芦屋	23,667 (27,135)	41	王寺	20,986 (24,076)
12	神戸	53,563 (72,517)	22	元町	30,108 (35,932)	32	宝塚	22,916 (29,710)	42	吹田	20,942 (22,896)
13	姫路	45,787 (51,763)	23	西九条	29,681 (31,176)	33	天満	22,686 (26,377)	43	新長田	20,153 (21,717)
14	明石	45,574 (53,486)	24	西明石	28,548 (32,049)	34	大正	22,494 (25,357)	44	石山	19,940 (24,103)
15	尼崎	41,721 (45,927)	25	草津	27,446 (29,569)	35	三国ヶ丘	22,364 (24,227)	45	兵庫	19,765 (22,333)
16	茨木	41,582 (48,243)	26	垂水	27,312 (31,948)	36	伊丹	22,136 (25,047)	46	金沢	19,690
17	北新地	40,554 (50,397)	27	住道	27,112 (30,999)	37	大阪天満宮	22,014 (25,221)	47	博多	19,320
18	住吉	31,539 (35,612)	28	福島	26,054 (30,106)	38	立花	21,913 (24,991)	48	摂津本山	18,842 (22,028)
19	弁天町	31,301 (34,489)	29	南草津	25,383 (30,443)	39	森ノ宮	21,558 (24,962)	49	岸辺	18,789
20	山科	30,863 (34,963)	30	六甲道	24,041 (26,441)	40	加古川	21,383 (23,989)	50	千里丘	18,513

「データで見るJR西日本2023, 2020」(西日本旅客鉄道株式会社)

TOPIC

位置情報から読み解く「梅田」来街者の行動と変化

スマートフォンの位置情報データ※の当社独自分析により明らかとなった、梅田の人流や来街者の特徴をご紹介します。

「梅田」来街者の傾向

梅田来街者の利用駅を見ると、利用率が最も高いのはJR大阪駅です。ブロックごとに利用率にはばらつきがあり、阪急梅田駅ブロックを訪れる人が一番多く、次いでJR大阪駅北ブロックが多いことがわかります。

● 梅田来街者の利用ブロック

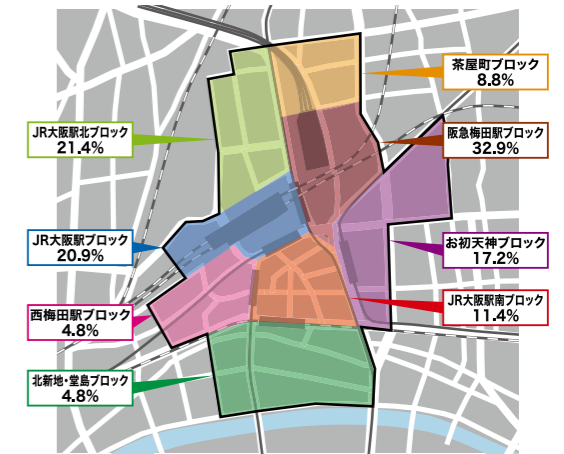

● 梅田来街者の利用駅

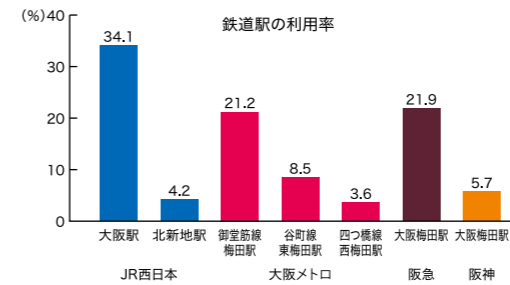

ブロックごとの違いとコロナ禍前後の変化

ブロックにより平均滞留時間や夜間利用率(18時台~21時台に滞在開始)に差異があるものの、いずれの利用者も約2~3割が他ブロックを併用しています。コロナ禍の2020年は、来街者数、滞留時間、ブロック併用率ともに減少しました。

● ブロック別滞留時間・夜間利用率・ブロック併用率

	平均滞留時間(分)	夜間利用率(%)	ブロック併用率(%)
阪急梅田駅ブロック	85.3(▲4.5)	22.4(▲5.3)	32.5(▲7.1)
JR大阪駅北ブロック	84.1(▲5.3)	19.1(▲2.3)	35.8(▲6.4)
JR大阪駅ブロック	78.4(▲3.0)	19.8(▲3.8)	37.6(▲5.4)
お初天神ブロック	107.6(▲10.4)	44.9(▲6.7)	28.0(▲5.8)
JR大阪駅南ブロック	87.8(▲3.8)	21.0(▲6.7)	35.2(▲6.4)
茶屋町ブロック	94.3(▲3.2)	22.7(▲6.8)	37.1(▲8.2)
西梅田駅ブロック	105.3(▲6.8)	18.8(▲4.5)	34.4(▲7.7)
北新地・堂島ブロック	103.6(▲8.2)	31.6(▲7.7)	29.1(▲4.3)
梅田エリア全体	89.4(▲5.3)	26.8(▲5.5)	19.1(▲4.5)

()内は前回(「beforeコロナ」)との差

※データ内容:「ポイント型流動人口データ」(データ出典:株式会社Agoop)、分析対象期間:2020年11~12月
データ分析協力:株式会社JR西日本ITソリューションズ JR西日本デジタルソリューション本部・IT部

三ノ宮駅



1日平均乗車人数 ※()内は2019年度	駅等級
109,766人(125,134人)	3

神戸市の中心に位置し、多くの他社線と接続するターミナル駅で、周辺には大規模な商業集積エリアが広がります。

■ゾーン別通行量

※調査時点(2023年2月)の駅図です。 ※「2022年度 京阪神JR主要駅流動調査」

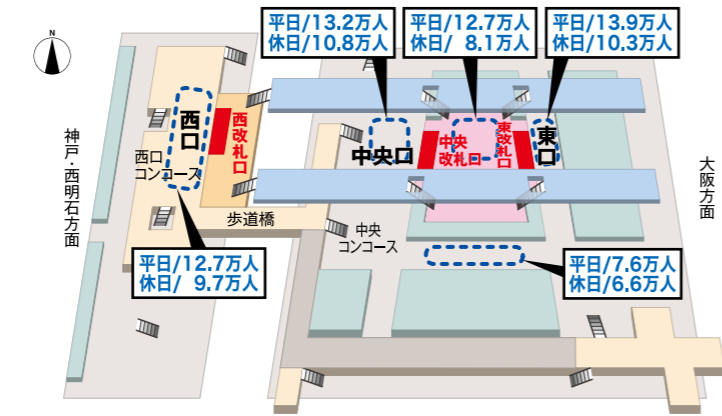

■利用者の居住地(%)

※「ACR/ex.SOTO/ex」関西地区2023年4~6月調査

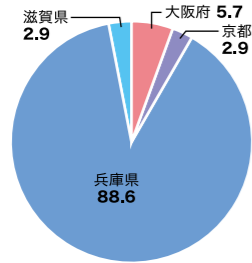

■利用者の構成(%)

※「ACR/ex.SOTO/ex」関西地区2023年4~6月調査
※端数処理の関係上、合計値が合わない場合があります。

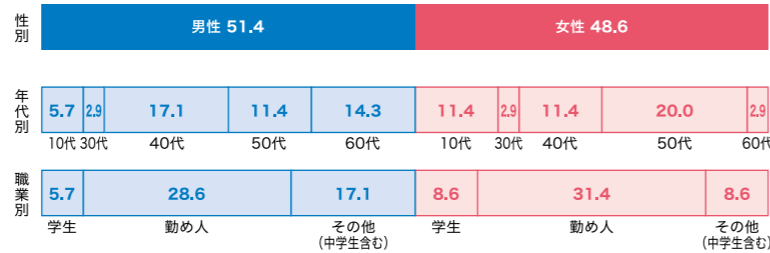

新大阪駅



1日平均乗車人数 ※()内は2019年度	駅等級
61,154人(69,089人)	4

新幹線乗車人数*	※「JR東海メディアガイド2024」(株式会社ジェイアール東海 エージェンシー) ※()内は2019年度
66,500人(79,500人)	

西日本の交通の要衝に位置する、関西の玄関口で、新幹線と在来線が乗り入れるとともに、Osaka Metroとも接続しています。

■ゾーン別通行量

※調査時点(2023年3月)の駅図です。 ※「2022年度 京阪神JR主要駅流動調査」

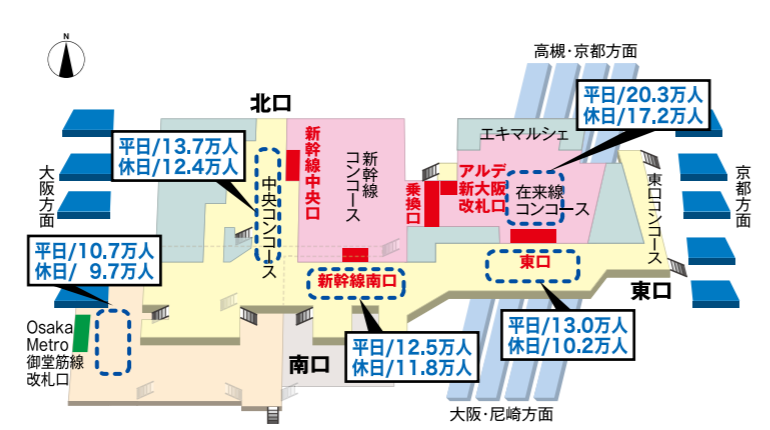

■利用者の居住地(%)

※「ACR/ex.SOTO/ex」関西地区2023年4~6月調査

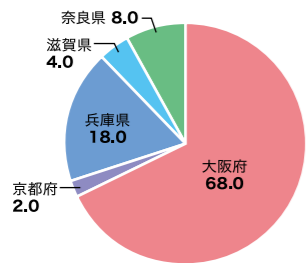

■利用者の構成(%)

※「ACR/ex.SOTO/ex」関西地区2023年4~6月調査
※端数処理の関係上、合計値が合わない場合があります。

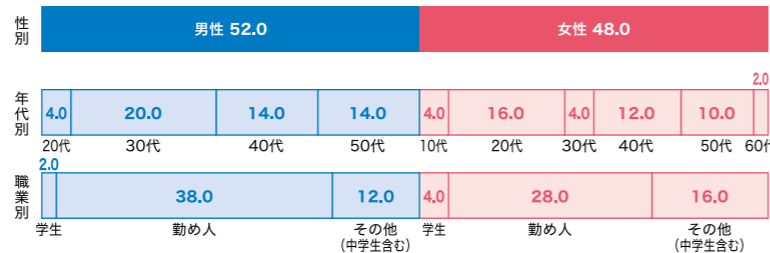

京橋駅



1日平均乗車人数 ※()内は2019年度	駅等級
109,194人(131,370人)	3

京阪電気鉄道と大阪市営地下鉄と接続するターミナル駅で、駅周辺には繁華街やビジネス街が広がっています。

■利用者の居住地(%)

※「ACR/ex.SOTO/ex」関西地区2023年4~6月調査

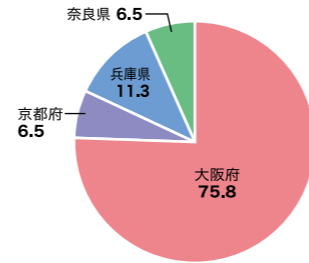

■ゾーン別通行量

※調査時点(2020年2月)の駅図です。 ※「2019年度 京阪神JR主要駅流動調査」

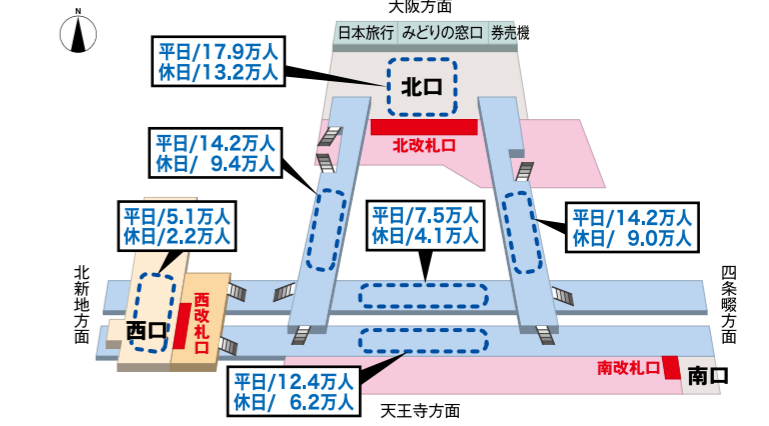

■利用者の構成(%)

※「ACR/ex.SOTO/ex」関西地区2023年4~6月調査
※端数処理の関係上、合計値が合わない場合があります。

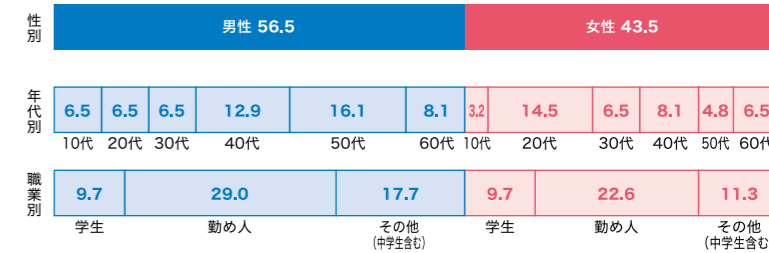

高槻駅



1日平均乗車人数 ※()内は2019年度	駅等級
56,160人(64,879人)	6

大阪市と京都市の中間に位置し、阪急電鉄と接続する駅で、周辺には商業施設や歓楽街が広がっています。

■利用者の居住地(%)

※「ACR/ex.SOTO/ex」関西地区2023年4~6月調査

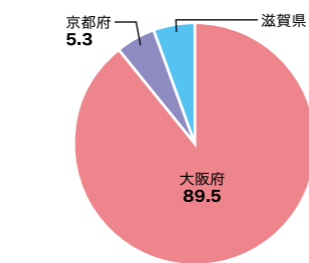

■ゾーン別通行量

※調査時点(2017年2月)の駅図です。 ※「2016年度 京阪神JR主要駅流動調査」

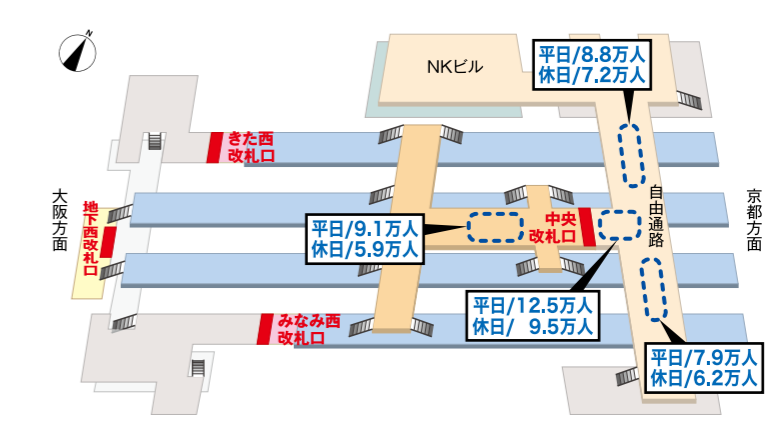

■利用者の構成(%)

※「ACR/ex.SOTO/ex」関西地区2023年4~6月調査
※端数処理の関係上、合計値が合わない場合があります。

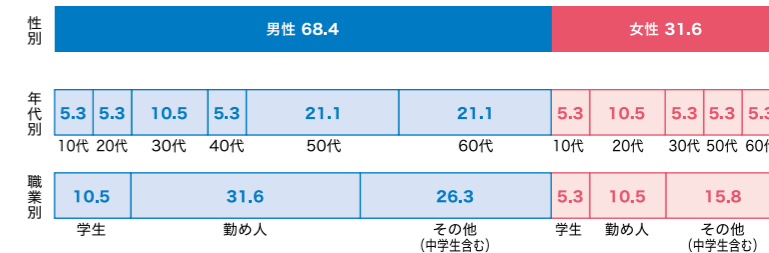

鶴橋駅



1日平均乗車人数 ※()内は2019年度	駅等級
84,104人 (97,952人)	5

■ゾーン別通行量

※調査時点(2023年2月)の駅図です。 ※「2022年度 京阪神JR主要駅流動調査」

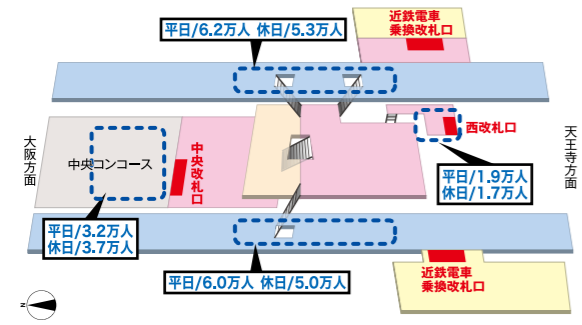

姫路駅



1日平均乗車人数 ※()内は2019年度	駅等級
45,787人 (51,763人)	6

■ゾーン別通行量

※調査時点(2023年2月)の駅図です。 ※「2022年度 京阪神JR主要駅流動調査」

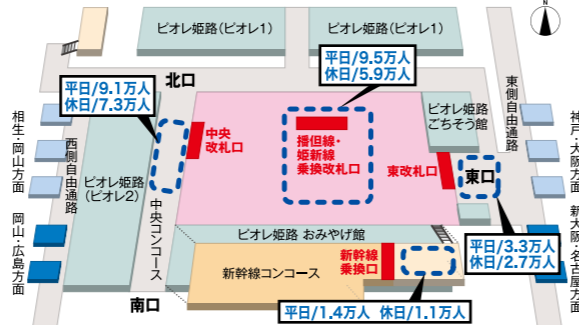

元町駅

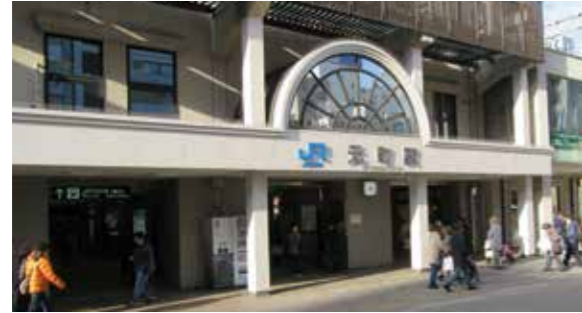

1日平均乗車人数 ※()内は2019年度	駅等級
30,108人 (35,932人)	6

■ゾーン別通行量

※調査時点(2023年2月)の駅図です。 ※「2022年度 京阪神JR主要駅流動調査」

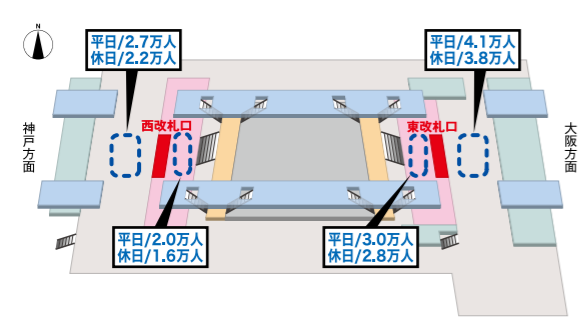

茨木駅



1日平均乗車人数 ※()内は2019年度	駅等級
41,582人 (48,243人)	6

■ゾーン別通行量

※調査時点(2019年2月)の駅図です。 ※「2018年度 京阪神JR主要駅流動調査」

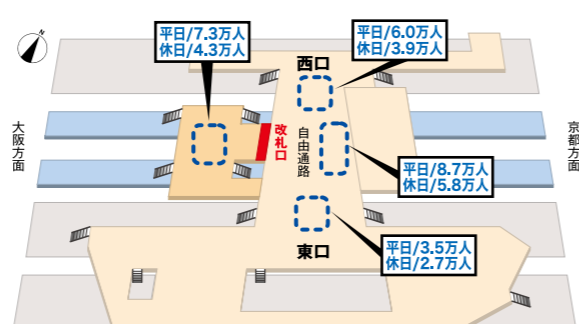

新幹線データ

東京ー博多間の主要都市を結ぶ大交通動脈である東海道・山陽新幹線は、出張などのビジネス移動を中心に観光・行楽など様々な目的での利用が見られ、そのユーザー属性も特色あるものとなっています。

新幹線データ
▶ p.169

新幹線ユーザー
プロフィール
▶ p.169

新幹線データ

東京から博多を結ぶ東海道・山陽新幹線は1日あたり530,400人に利用されています。

輸送人員 1日 **530,400人** (東海道・山陽新幹線)
(658,500人)

輸送人員

東海道・山陽新幹線 東京～博多

530,400人/日(658,500人/日)

東海道新幹線 東京～新大阪

366,000人/日(460,300人/日)

1日の列車本数 **356**本/日(378本/日) ※臨時列車を含む

山陽新幹線 新大阪～博多

164,400人/日(198,200人/日)

1日の列車本数 **255**本/日(267本/日) ※東海道・九州直通列車を含む
※臨時列車を除く

※1日の列車本数は、2022年度実績本数(各JR資料および時刻表より)
※輸送人員は、国土交通省「鉄道輸送統計(2022年度分)」の値を365で割ったもの
※()内は2019年度

主要駅の乗車人員(1日平均)

東京	77,600人(98,100人)
品川	27,700人(35,600人)
新横浜	28,300人(32,800人)
三島*	24,900人(30,600人)
静岡*	49,500人(59,400人)
浜松*	30,200人(37,000人)
豊橋*	23,200人(28,800人)
名古屋*	177,200人(215,700人)
京都	31,900人(36,600人)
新大阪	66,500人(79,500人)
新神戸	8,200人(9,500人)
岡山*	59,600人(69,300人)
広島*	63,200人(77,000人)
小倉	10,400人(12,100人)
博多	19,300人(22,700人)

※JR各社公表(2022年度)
(*新幹線・在来線合計)
※()内は2019年度

新幹線ユーザープロフィール(デモグラフィック特性)

男性のビジネス・出張利用が目立ち、その職種は多岐に渡っています。

性別・年代別 (%)

東海道新幹線



山陽新幹線

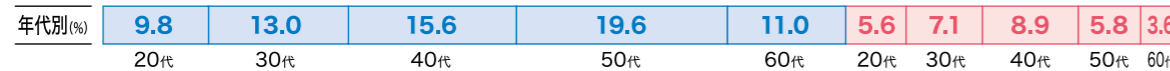

新幹線利用目的 (%) ※()内は2019年度

東海道新幹線

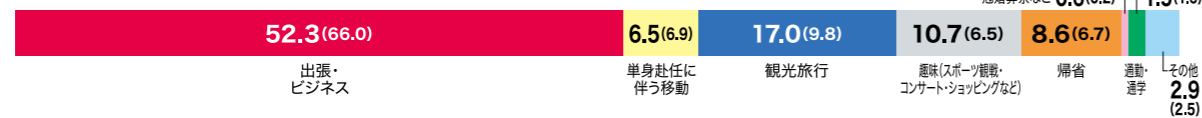

山陽新幹線

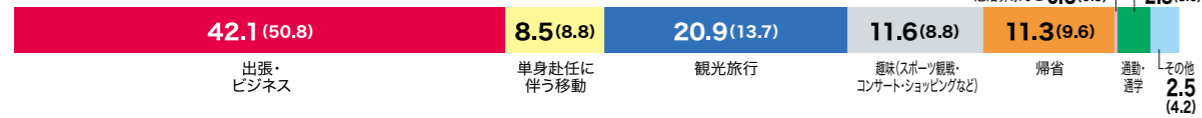

新幹線利用頻度 (%) ※()内は2019年度

東海道新幹線

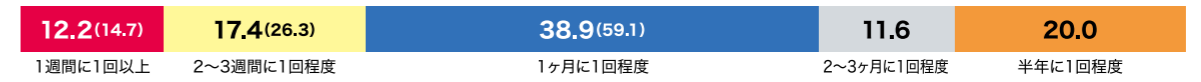

山陽新幹線



職業 (%)

東海道新幹線



山陽新幹線



職種 (%)

東海道新幹線



山陽新幹線



世帯収入 (%)

東海道新幹線

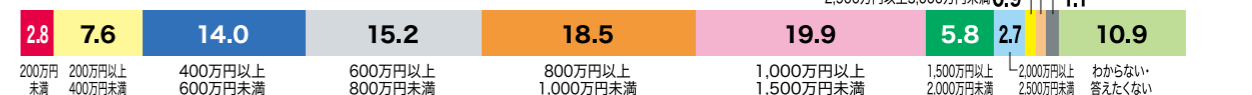

山陽新幹線

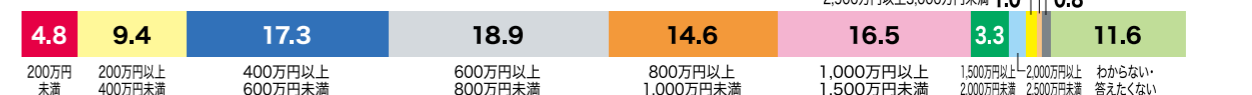

「新幹線ユーザープロフィール調査2019」
「新幹線ユーザープロフィール調査2023」
※グラフは東海道新幹線または山陽新幹線をそれぞれ1ヶ月に1回以上利用する利用者が回答した割合を表す。

新幹線ユーザープロフィール(生活意識)

多くのユーザーが消費にこだわりを持ち、仕事に対して様々な価値観をもっています。

■購買行動(%) ※単一回答

東海道新幹線

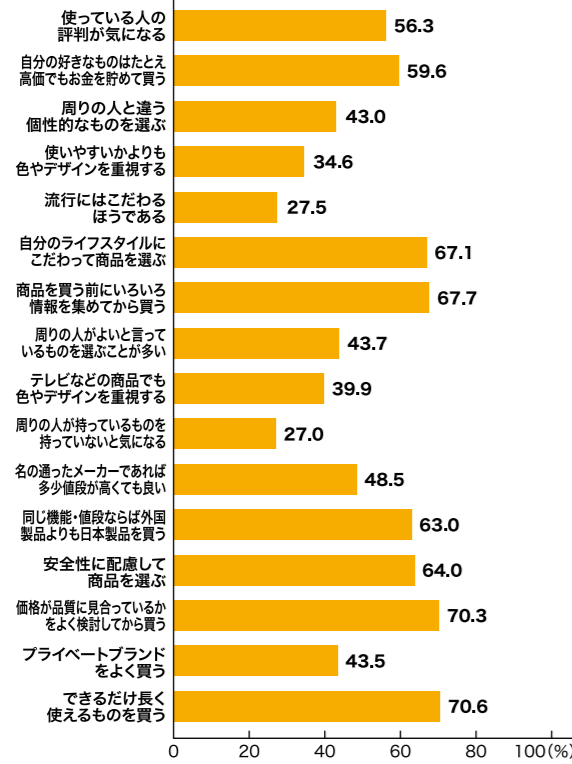

山陽新幹線

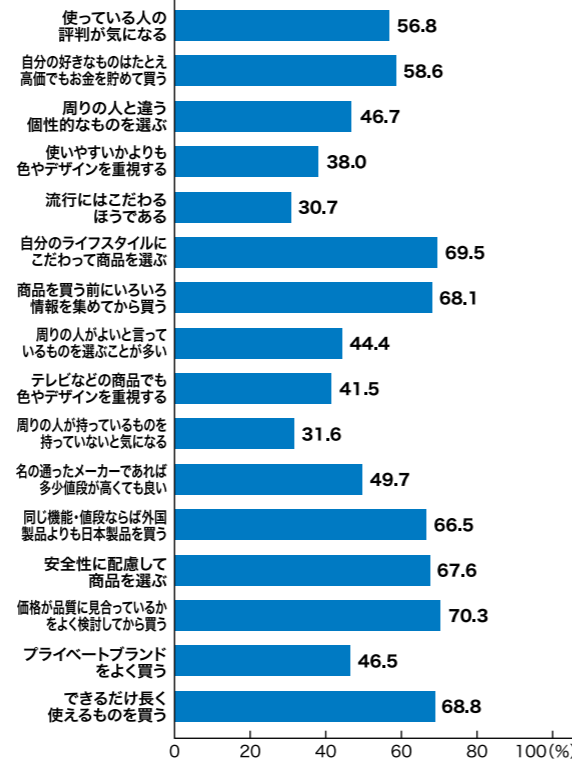

■ワークライフ意識(%) ※非常に当てはまる+やや当てはまるの計

東海道新幹線

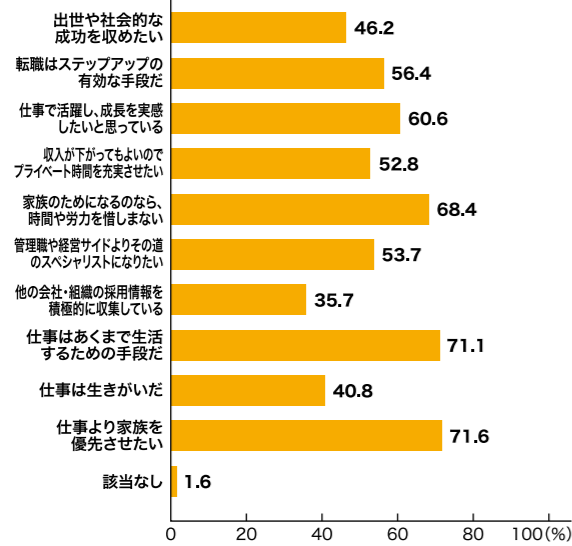

山陽新幹線

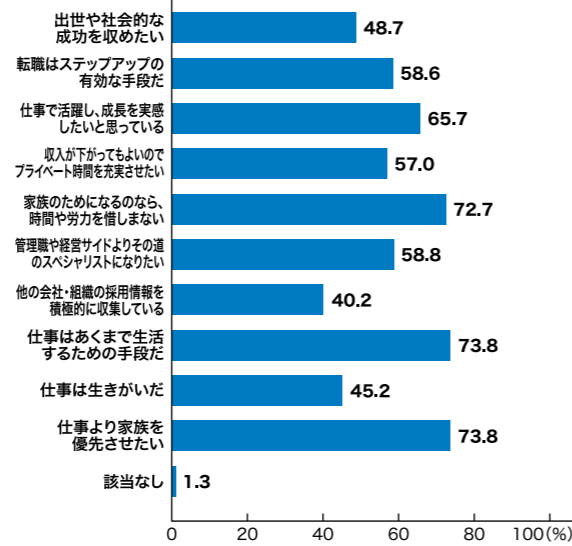

「新幹線ユーザープロフィール調査2023」
※グラフは東海道新幹線または山陽新幹線をそれぞれ1ヶ月に1回以上利用する利用者が回答した割合を表す。

新幹線ユーザープロフィール(お勤め先)

中小企業から大企業まで多種多様な業種でお勤めのビジネスパーソンのご利用が見られます。

■従業員規模(%) ※単一回答 ※職業選択:会社経営者・会社員 回答者

東海道新幹線

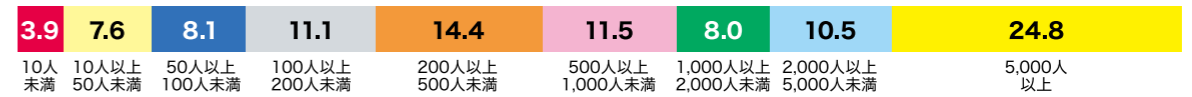

山陽新幹線

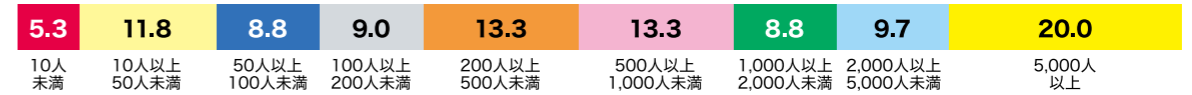

■業種(%) ※単一回答 ※職業選択:会社経営者・会社員 回答者

東海道新幹線

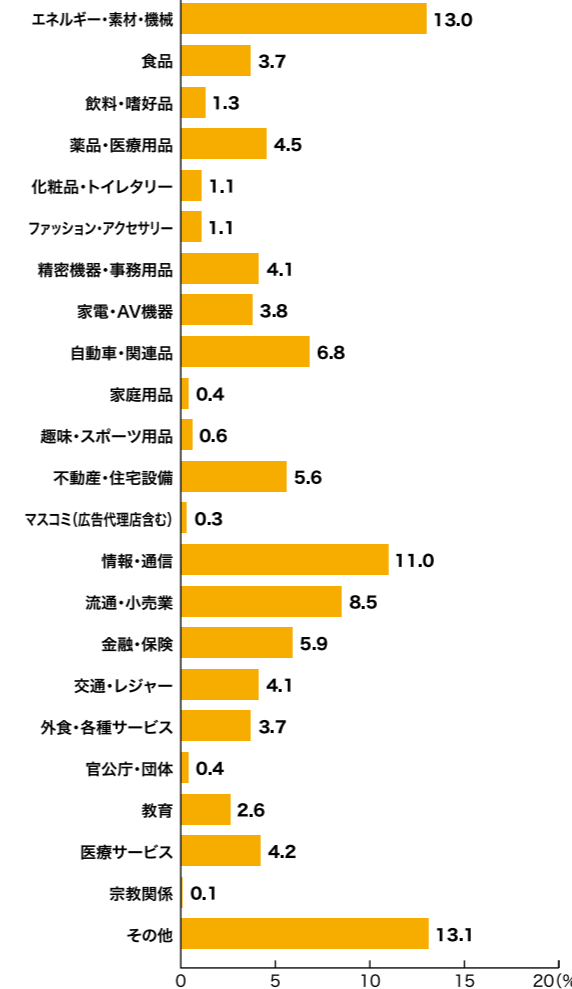

山陽新幹線

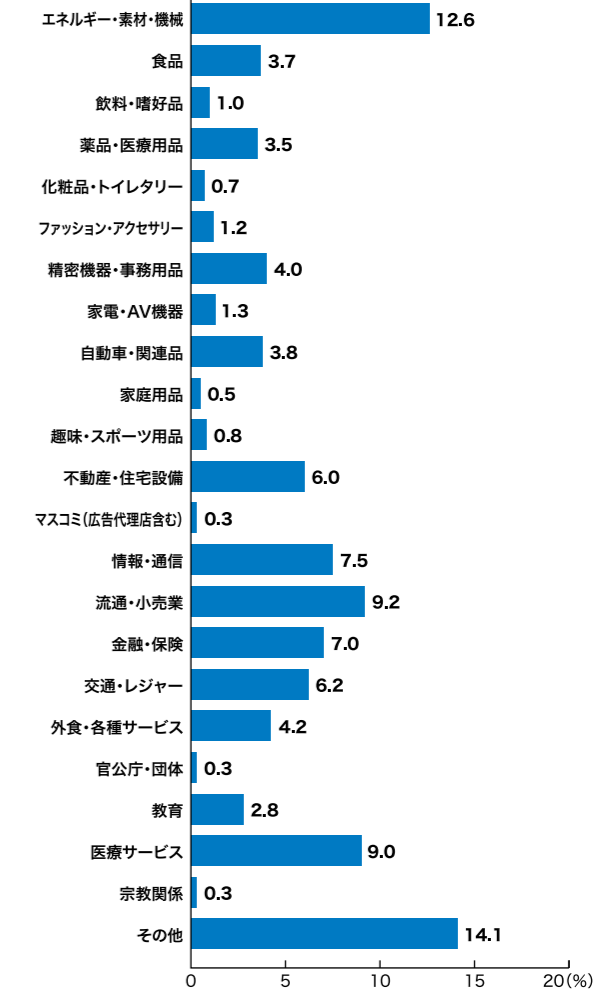

「新幹線ユーザープロフィール調査2023」
※グラフは東海道新幹線または山陽新幹線をそれぞれ1ヶ月に1回以上利用する利用者が回答した割合を表す。

新幹線ユーザープロフィール(お勤め先での立場)

経営上の意思決定や企画提案に携わる、企業のキーパーソンにも多く利用されています。

■ 役職 (%) ※単一回答 ※職業選択: 会社経営者・会社員・公務員・団体職員 回答者

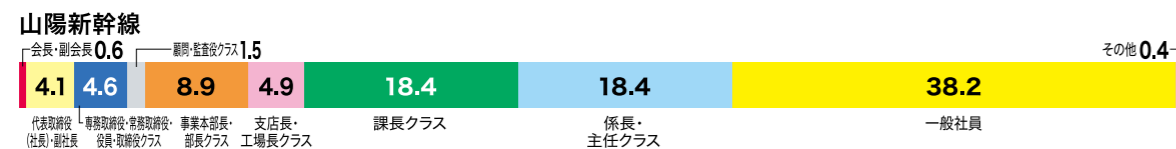
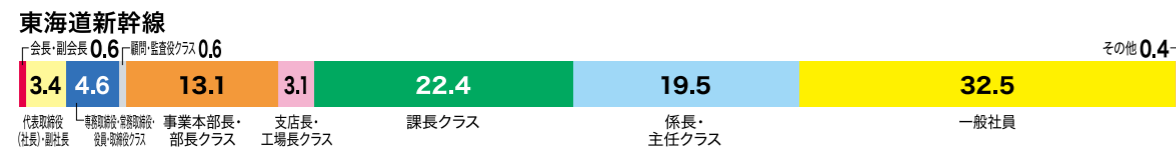

■ 意思決定上の立場・権限 / 意思決定の内容 (%) ※職業選択: 会社経営者・会社員 回答者

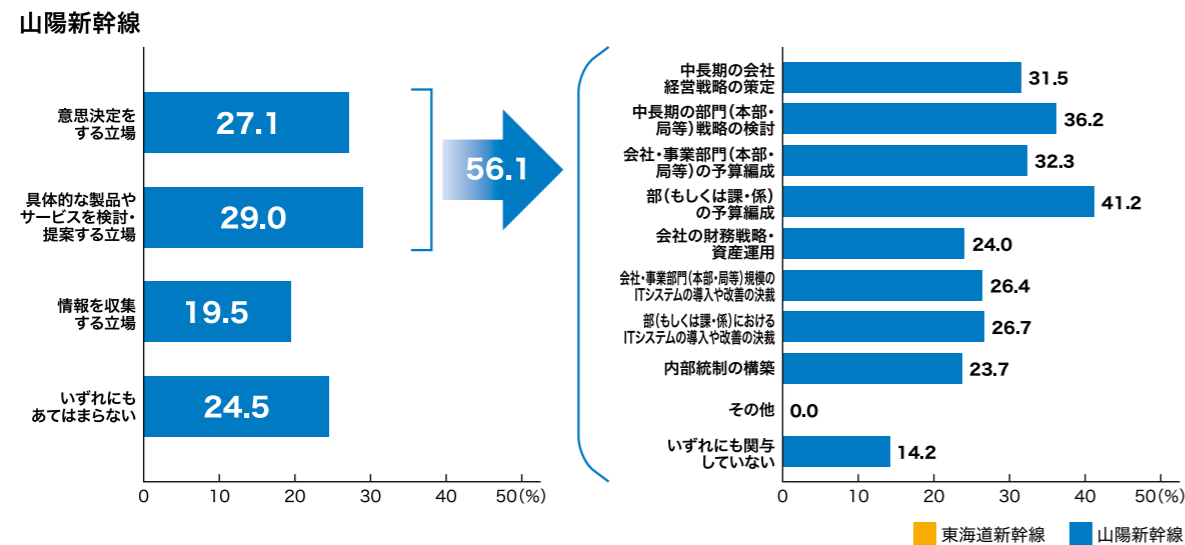
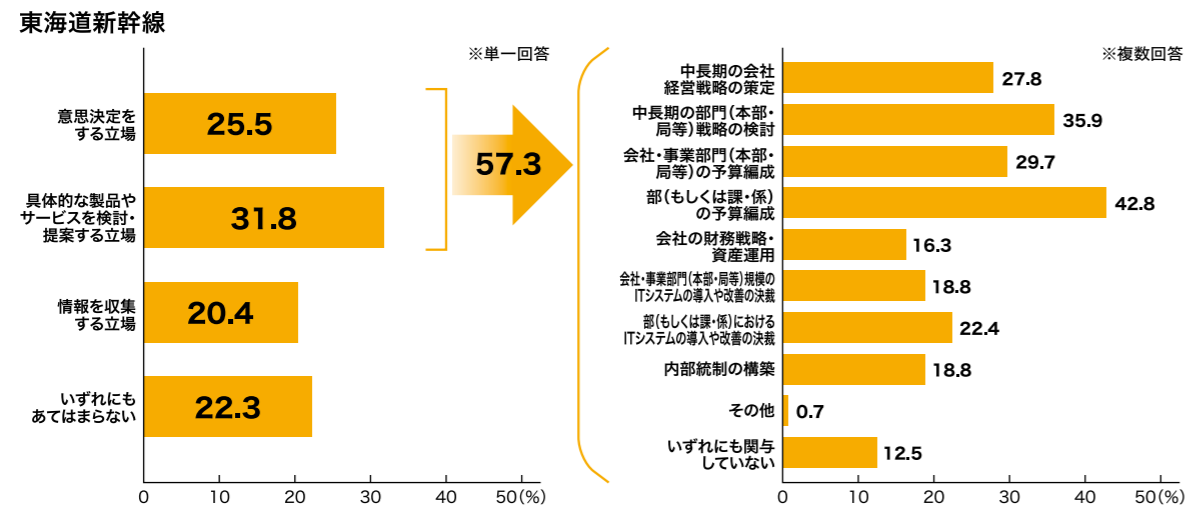

■ 東海道新幹線 ■ 山陽新幹線

「新幹線ユーザープロフィール調査2023」
※グラフは東海道新幹線または山陽新幹線をそれぞれ1ヶ月に1回以上利用する利用者が回答した割合を表す。

データ
ライブラリ

主要路線利用データ

▶ p.175

路線データ
琵琶湖線・JR京都線・JR神戸線
大阪環状線・阪和線・
JR東西線・学研都市線

▶ p.175

路線データ
関西圏全線
(中づり全車・普通・快速)

▶ p.175

路線データ
関西圏全線 北エリア
(中づり普通・快速)

▶ p.176

路線データ
関西圏全線 南エリア
(中づり普通・快速)

▶ p.176

主要駅利用データ

▶ p.177

駅データ
大阪駅・京都駅・天王寺駅
三ノ宮駅・京橋駅・
新大阪駅・高槻駅

▶ p.177

駅データ
駅ポスターセット

▶ p.178

駅データ
デジタルサイネージセット

▶ p.180

参考資料

▶ p.181

[路線データ] 琵琶湖線・JR京都線・JR神戸線・大阪環状線・阪和線・JR東西線・学研都市線

	エリア内 推定 人数 (千人)	琵琶湖線・JR京都線・JR神戸線			大阪環状線			阪和線			JR東西線・学研都市線		
		1週間			1週間			1週間			1週間		
		延べ 乗車率 (%)	累積 乗車率 (%)	平均 乗車回数 (回)	延べ 乗車率 (%)	累積 乗車率 (%)	平均 乗車回数 (回)	延べ 乗車率 (%)	累積 乗車率 (%)	平均 乗車回数 (回)	延べ 乗車率 (%)	累積 乗車率 (%)	平均 乗車回数 (回)
個人全体	11,052	79.8	12.1	6.6	42.3	8.4	5.0	13.9	2.4	5.8	16.9	2.8	6.1
男性計	5,413	102.2	13.8	7.4	54.4	9.3	5.9	15.5	2.0	7.7	23.5	3.2	7.4
男性12~19歳	599	91.7	9.4	9.8	60.4	9.4	6.4	10.4	1.0	10.4	33.3	3.1	10.8
男性20~29歳	712	71.9	12.3	5.8	38.6	7.0	5.5	28.1	2.6	10.8	21.1	3.5	6.0
男性30~39歳	912	112.3	16.4	6.8	41.1	6.8	6.0	15.1	1.4	10.8	11.0	2.1	5.2
男性40~49歳	1,168	101.6	13.4	7.6	56.7	8.6	6.6	20.3	2.7	7.5	27.8	3.7	7.5
男性50~59歳	1,124	142.2	16.1	8.8	84.4	13.3	6.3	6.7	1.1	6.1	30.0	3.9	7.7
男性60~69歳	899	73.6	13.2	5.6	36.1	9.7	3.7	13.9	2.8	5.0	18.1	2.8	6.4
女性計	5,638	58.3	10.5	5.5	30.6	7.4	4.1	12.4	2.8	4.4	10.6	2.4	4.4
女性12~19歳	593	75.8	11.6	6.5	31.6	6.3	5.0	21.1	3.2	6.6	-	-	-
女性20~29歳	855	92.0	16.8	5.5	54.0	12.4	4.4	14.6	3.6	4.1	26.3	3.6	7.3
女性30~39歳	905	23.4	4.8	4.9	26.2	9.0	2.9	11.0	2.1	5.3	6.9	1.4	4.9
女性40~49歳	1,180	54.0	10.6	5.1	36.0	6.3	5.7	16.9	3.2	5.3	10.6	2.6	4.1
女性50~59歳	1,155	70.3	10.8	6.5	15.1	3.8	4.0	3.2	1.6	2.0	9.7	2.7	3.6
女性60~69歳	949	40.8	9.2	4.4	25.0	7.9	3.2	11.8	3.3	3.6	7.9	3.3	2.4
男性20~34歳	1,105	93.8	14.1	6.7	45.2	7.9	5.7	30.5	2.8	10.9	20.3	2.8	7.3
男性35~49歳	1,686	100.0	14.1	7.1	48.1	7.4	6.5	14.1	1.9	7.4	20.7	3.3	6.3
女性20~34歳	1,305	70.8	12.9	5.5	45.9	12.4	3.7	16.3	3.3	4.9	18.2	2.9	6.3
女性35~49歳	1,636	43.5	8.8	4.9	32.1	6.1	5.3	13.0	2.7	4.8	10.7	2.3	4.6
学生計(高・大学生)	1,180	120.6	13.8	8.7	85.7	14.3	6.0	20.1	2.6	7.7	15.9	2.1	7.6
男性学生	631	106.9	9.9	10.8	83.2	12.9	6.4	21.8	2.0	10.9	27.7	3.0	9.2
女性学生	549	136.4	18.2	7.5	88.6	15.9	5.6	18.2	3.4	5.3	2.3	1.1	2.1
勤め人計	5,420	96.8	14.2	6.8	45.4	8.9	5.1	18.2	2.9	6.3	21.7	3.5	6.2
男性勤め人	2,941	117.6	16.1	7.3	52.7	9.1	5.8	18.7	2.5	7.5	23.8	3.4	7.0
女性勤め人	2,479	72.0	11.8	6.1	36.8	8.6	4.3	17.6	3.3	5.3	19.1	3.5	5.5

「ACR/ex, SOTO/ex」関西地区2023年4~6月調査

[路線データ] 関西圏全線 北エリア(中ぶり普通・快速)

	エリア内 推定 人数 (千人)	関西圏全線 北エリア(中ぶり普通)			関西圏全線 北エリア(中ぶり快速)		
		1週間			1週間		
		延べ 乗車率 (%)	累積 乗車率 (%)	平均 乗車回数 (回)	延べ 乗車率 (%)	累積 乗車率 (%)	平均 乗車回数 (回)
個人全体	11,052	74.2	12.3	6.0	67.0	12.2	5.5
男性計	5,413	91.1	13.7	6.7	95.3	15.1	6.3
男性12~19歳	599	52.1	6.3	8.3	79.2	10.4	7.6
男性20~29歳	712	80.7	11.4	7.1	124.6	17.5	7.1
男性30~39歳	912	64.4	15.1	4.3	112.3	18.5	6.1
男性40~49歳	1,168	102.7	13.9	7.4	95.2	14.4	6.6
男性50~59歳	1,124	137.8	18.3	7.5	95.6	14.4	6.6
男性60~69歳	899	79.2	13.2	6.0	65.3	14.6	4.5
女性計	5,638	58.0	10.9	5.3	39.9	9.4	4.2
女性12~19歳	593	63.2	9.5	6.6	77.9	14.7	5.3
女性20~29歳	855	108.0	17.5	6.2	61.3	14.6	4.2
女性30~39歳	905	16.6	4.1	4.0	16.6	4.8	3.4
女性40~49歳	1,180	48.7	10.6	4.6	30.7	7.4	4.1
女性50~59歳	1,155	68.1	11.9	5.7	35.7	8.6	4.1
女性60~69歳	949	48.7	11.2	4.3	35.5	9.2	3.9
男性20~34歳	1,105	88.1	15.3	5.8	111.9	16.9	6.6
男性35~49歳	1,686	82.2	12.6	6.5	105.9	16.3	6.5
女性20~34歳	1,305	75.6	13.4	5.6	47.8	11.0	4.3
女性35~49歳	1,636	40.5	8.4	4.8	25.2	6.9	3.7
学生計(高・大学生)	1,180	94.2	11.6	8.1	129.1	18.0	7.2
男性学生	631	75.2	8.1	9.3	122.8	14.9	8.2
女性学生	549	115.9	15.9	7.3	136.4	21.6	6.3
勤め人計	5,420	89.4	14.5	6.2	77.4	13.9	5.6
男性勤め人	2,941	98.5	15.3	6.4	105.3	17.0	6.2
女性勤め人	2,479	78.6	13.6	5.8	44.3	10.3	4.3

「ACR/ex, SOTO/ex」関西地区2023年4~6月調査
中ぶり普通対象路線…JR京都線、JR神戸線、JR宝塚線、JR東西線、学研都市線
中ぶり快速対象路線…JR京都線、JR神戸線、琵琶湖線、湖西線、山陽線、福知山線、JR宝塚線、北陸線、津浦線、嵯峨野線、赤穂線

[路線データ] 関西圏全線(中ぶり全車・普通・快速)

	エリア内 推定 人数 (千人)	関西圏全線(中ぶり全車)			関西圏全線(中ぶり普通)			関西圏全線(中ぶり快速)		
		1週間			1週間			1週間		
		延べ 乗車率 (%)	累積 乗車率 (%)	平均 乗車回数 (回)	延べ 乗車率 (%)	累積 乗車率 (%)	平均 乗車回数 (回)	延べ 乗車率 (%)	累積 乗車率 (%)	平均 乗車回数 (回)
個人全体	11,052	208.1	26.6	7.8	108.6	17.4	6.2	99.5	17.3	5.8
男性計	5,413	271.3	29.6	9.2	133.3	19.3	6.9	137.9	20.4	6.8
男性12~19歳	599	227.1	21.9	10.4	116.7	12.5	9.3	110.4	15.6	7.1
男性20~29歳	712	268.4	29.8	9.0	96.5	14.0	6.9	171.9	21.9	7.9
男性30~39歳	912	254.8	29.5	8.6	98.6	17.8	5.5	156.2	23.3	6.7
男性40~49歳	1,168	294.1	30.5	9.6	146.5	20.3	7.2	147.6	21.4	6.9
男性50~59歳	1,124	338.9	31.7	10.7	202.2	25.6	7.9	136.7	20.0	6.8
男性60~69歳	899	205.6	31.3	6.6	105.6	20.1	5.3	100.0	18.8	5.3
女性計	5,638	147.5	23.6	6.3	84.8	15.6	5.4	62.7	14.4	4.4
女性12~19歳	593	189.5	28.4	6.7	88.4	17.9	4.9	101.1	18.9	5.3
女性20~29歳	855	246.7	36.5	6.8	147.4	21.2	7.0	99.3	23.4	4.2
女性30~39歳	905	73.1	15.9	4.6	46.9	11.0	4.3	26.2	7.6	3.4
女性40~49歳	1,180	140.7	20.1	7.0	87.8	14.8	5.9	52.9	12.2	4.3
女性50~59歳	1,155	131.9	21.1	6.3	73.5	14.1	5.2	58.4	14.6	4.0
女性60~69歳	949	130.3	23.7	5.5	72.4	16.4	4.4	57.9	12.5	4.6
男性20~34歳	1,105	276.8	30.5	9.1	117.5	17.5	6.7	159.3	22.6	7.0
男性35~49歳	1,686	273.3	29.6	9.2	118.5	18.1	6.5	154.8	21.9	7.1
女性20~34歳	1,305	192.3	30.1	6.4	114.8	18.7	6.1	77.5	18.2	4.3
女性35~49歳	1,636	117.6	18.3	6.4	74.8	13.0	5.8	42.7	10.7	4.0
学生計(高・大学生)	1,180	320.6	34.4	9.3	147.1	18.0	8.2	173.5	25.4	6.8
男性学生	631	316.8	28.7	11.0	142.6	15.2	9.4	174.3	22.2	7.8
女性学生	549	325.0	40.9	7.9	152.3	21.6	7.0	172.7	29.5	5.9
勤め人計	5,420	249.3	29.6	8.4	132.9	20.5	6.5	116.4	19.5	6.0
男性勤め人	2,941	298.9	31.6	9.5	144.8	21.7	6.7	154.1	22.3	6.9
女性勤め人	2,479	190.4	27.2	7.0	118.9	19.1	6.2	71.5	16.1	4.4

「ACR/ex, SOTO/ex」関西地区2023年4~6月調査

[路線データ] 関西圏全線 南エリア(中ぶり普通・快速)

	エリア内 推定 人数 (千人)	関西圏全線 南エリア(中ぶり普通)			関西圏全線 南エリア(中ぶり快速)		
		1週間			1週間		
		延べ 乗車率 (%)	累積 乗車率 (%)	平均 乗車回数 (回)	延べ 乗車率 (%)	累積 乗車率 (%)	平均 乗車回数 (回)
個人全体	11,052	51.3	9.0	5.5	44.1	9.3	4.7
男性計	5,413	65.3	10.3	6.5	57.9	10.0	5.8
男性12~19歳	599	77.1	9.4	9.3	35.4	8.3	4.3
男性20~29歳	712	68.4	7.0	6.5	66.7	10.5	6.3
男性30~39歳	912	56.2	8.2	5.5	64.4	10.3	6.3
男性40~49歳	1,168	67.4	11.8	7.8	54.5	8.6	6.3
男性50~59歳	1,124	80.0	12.8	7.2	71.1	11.1	6.4
男性60~69歳	899	43.1	10.4	3.9	47.2	11.1	4.3
女性計	5,638	37.9	7.9	4.4	30.8	8.6	3.6
女性12~19歳	593	44.2	9.5	4.2	46.3	10.5	4.4
女性20~29歳	855	71.5	12.4	4.9	48.2	14.6	3.3
女性30~39歳	905	31.7	7.6	5.8	12.4	5.5	2.3
女性40~49歳	1,180	41.3	6.9	6.0	29.6	6.9	4.3
女性50~59歳	1,155	16.2	5.9	2.0	24.9	8.1	3.1
女性60~69歳	949	31.6	6.6	4.0	31.6	7.9	4.0
男性20~34歳	1,105	68.9	7.9	6.4	62.1	10.7	5.8
男性35~49歳	1,686	60.7	10.4	6.8	60.0	8.9	6.7
女性20~34歳	1,305	60.3	11.0	5.0	37.3	12.0	3.1
女性35~49歳	1,636	36.6	6.9	6.0	23.7	6.1	3.9
学生計(高・大学生)	1,180	94.2	13.2	6.4	64.6	14.8	4.4
男性学生	631	105.0	13.1	8.0	67.3	13.1	5.1
女性学生	549	81.8	13.6	4.8	61.4	17.0	3.6
勤め人計	5,420	59.4	9.9	6.1	51.6		

【駅データ】大阪駅・京都駅・天王寺駅

	エリア内 推定 人数 (千人)	大阪駅			京都駅			天王寺駅		
		1週間 延べ 利用率 (%)	1週間 累積 利用率 (%)	1週間 平均 利用回数 (回)	1週間 延べ 利用率 (%)	1週間 累積 利用率 (%)	1週間 平均 利用回数 (回)	1週間 延べ 利用率 (%)	1週間 累積 利用率 (%)	1週間 平均 利用回数 (回)
個人全体	11,052	38.2	9.0	4.2	17.4	4.1	4.2	15.6	3.4	4.6
男性計	5,413	48.4	9.7	5.0	27.9	5.7	4.9	14.8	3.0	4.9
男性12~19歳	599	27.1	4.2	6.4	25.0	3.1	8.1	12.5	2.1	6.0
男性20~29歳	712	28.1	4.4	6.4	40.4	6.1	6.6	15.8	4.4	3.6
男性30~39歳	912	67.1	14.4	4.7	13.7	4.8	2.9	8.2	0.7	11.7
男性40~49歳	1,168	58.8	11.2	5.3	22.5	5.9	3.8	23.5	4.3	5.5
男性50~59歳	1,124	61.1	12.2	5.0	46.7	8.3	5.6	15.6	3.3	4.7
男性60~69歳	899	30.6	7.6	4.0	18.1	4.2	4.3	9.7	2.8	3.5
女性計	5,638	28.3	8.3	3.4	7.3	2.7	2.7	16.4	3.8	4.3
女性12~19歳	593	40.0	10.5	3.8	4.2	2.1	2.0	12.6	5.3	2.4
女性20~29歳	855	36.5	11.7	3.1	24.8	7.3	3.4	23.4	5.1	4.6
女性30~39歳	905	13.8	6.2	2.2	4.1	1.4	3.0	12.4	2.1	5.9
女性40~49歳	1,180	23.3	6.3	3.7	-	-	-	25.4	4.8	5.3
女性50~59歳	1,155	34.6	8.1	4.3	5.4	2.7	2.0	4.3	2.2	2.0
女性60~69歳	949	26.3	8.6	3.1	7.9	3.3	2.4	19.7	3.9	5.1
男性20~34歳	1,105	46.3	9.0	5.1	29.4	5.6	5.2	16.9	3.4	5.0
男性35~49歳	1,686	58.5	11.5	5.1	20.7	5.6	3.7	16.3	3.0	5.4
女性20~34歳	1,305	30.6	11.0	2.8	16.3	4.8	3.4	23.9	4.8	5.0
女性35~49歳	1,636	19.1	5.3	3.6	2.3	0.8	2.9	18.3	3.4	5.4
学生計(高・大学生)	1,180	60.3	12.7	4.7	40.2	6.9	5.8	19.0	5.3	3.6
男性学生	631	47.5	6.9	6.9	51.5	5.9	8.7	15.8	4.0	4.0
女性学生	549	75.0	19.3	3.9	27.3	8.0	3.4	22.7	6.8	3.3
勤め人計	5,420	41.5	9.8	4.2	16.8	3.7	4.5	21.4	4.0	5.4
男性勤め人	2,941	50.1	10.0	5.0	28.0	5.5	5.1	19.1	3.6	5.3
女性勤め人	2,479	31.2	9.6	3.3	3.5	1.5	2.4	24.2	4.5	5.4

「ACR/ex、SOTO/ex」関西地区2023年4~6月調査

【駅データ】駅ポスターセット

	エリア内 推定 人数 (千人)	京都線・神戸線 新快速6駅セット			京都線 快速12駅セット			神戸線 快速16駅セット		
		1週間 延べ 利用率 (%)	1週間 累積 利用率 (%)	1週間 平均 利用回数 (回)	1週間 延べ 利用率 (%)	1週間 累積 利用率 (%)	1週間 平均 利用回数 (回)	1週間 延べ 利用率 (%)	1週間 累積 利用率 (%)	1週間 平均 利用回数 (回)
個人全体	11,052	96.3	16.0	6.0	92.3	14.4	6.4	76.8	12.4	6.2
男性計	5,413	126.9	18.2	7.0	125.0	16.8	7.4	96.9	13.0	7.5
男性12~19歳	599	100.0	10.4	9.6	102.1	8.3	12.3	81.3	8.3	9.8
男性20~29歳	712	87.7	14.0	6.3	107.0	13.2	8.1	47.4	7.0	6.8
男性30~39歳	912	139.7	21.2	6.6	154.8	21.9	7.1	91.8	15.8	5.8
男性40~49歳	1,168	138.0	19.3	7.1	116.6	18.2	6.4	125.1	15.5	8.1
男性50~59歳	1,124	181.1	23.3	7.8	180.0	21.7	8.3	122.2	14.4	8.5
男性60~69歳	899	80.6	16.0	5.0	66.7	12.5	5.3	83.3	13.2	6.3
女性計	5,638	66.9	13.8	4.8	60.9	12.1	5.0	57.6	11.8	4.9
女性12~19歳	593	80.0	15.8	5.1	86.3	14.7	5.9	67.4	14.7	4.6
女性20~29歳	855	102.2	22.6	4.5	106.6	21.2	5.0	68.6	16.1	4.3
女性30~39歳	905	30.3	7.6	4.0	29.0	6.9	4.2	17.9	6.9	2.6
女性40~49歳	1,180	55.0	10.1	5.4	49.7	9.5	5.2	48.7	10.1	4.8
女性50~59歳	1,155	90.8	15.1	6.0	57.3	11.4	5.0	98.4	13.0	7.6
女性60~69歳	949	47.4	13.8	3.4	52.6	11.2	4.7	40.8	11.8	3.5
男性20~34歳	1,105	102.8	16.4	6.3	134.5	16.4	8.2	63.3	11.3	5.6
男性35~49歳	1,686	140.7	20.0	7.0	121.5	19.3	6.3	114.8	14.8	7.8
女性20~34歳	1,305	80.4	18.2	4.4	84.2	17.2	4.9	51.7	13.9	3.7
女性35~49歳	1,636	45.8	8.8	5.2	40.5	8.0	5.1	39.7	8.4	4.7
学生計(高・大学生)	1,180	149.2	20.1	7.4	166.1	20.1	8.3	99.5	14.8	6.7
男性学生	631	146.5	15.8	9.3	154.5	14.9	10.4	93.1	8.9	10.5
女性学生	549	152.3	25.0	6.1	179.5	26.1	6.9	106.8	21.6	4.9
勤め人計	5,420	110.6	17.1	6.5	100.9	15.4	6.6	95.2	13.7	6.9
男性勤め人	2,941	136.7	18.5	7.4	131.2	17.6	7.5	107.9	13.6	7.9
女性勤め人	2,479	79.6	15.4	5.2	65.0	12.8	5.1	80.1	13.9	5.8

「ACR/ex、SOTO/ex」関西地区2023年4~6月調査

【駅データ】三ノ宮駅・京橋駅・新大阪駅・高槻駅

	エリア内 推定 人数 (千人)	三ノ宮駅			京橋駅			新大阪駅			高槻駅		
		1週間 延べ 利用率 (%)	1週間 累積 利用率 (%)	1週間 平均 利用回数 (回)	1週間 延べ 利用率 (%)	1週間 累積 利用率 (%)	1週間 平均 利用回数 (回)	1週間 延べ 利用率 (%)	1週間 累積 利用率 (%)	1週間 平均 利用回数 (回)	1週間 延べ 利用率 (%)	1週間 累積 利用率 (%)	1週間 平均 利用回数 (回)
個人全体	11,052	8.9	2.0	4.5	15.1	3.5	4.3	13.1	2.8	4.7	6.1	1.1	5.5
男性計	5,413	12.5	2.1	5.9	18.9	4.0	4.7	13.8	3.0	4.6	9.7	1.5	6.5
男性12~19歳	599	18.8	2.1	8.9	29.2	4.2	6.9	-	-	-	10.4	1.0	10.4
男性20~29歳	712	-	-	-	28.1	3.5	8.0	12.3	1.8	6.8	1.8	0.9	1.9
男性30~39歳	912	4.1	0.7	5.9	6.8	2.7	2.5	35.6	6.8	5.2	12.3	1.4	8.8
男性40~49歳	1,168	16.0	3.2	5.0	17.1	4.3	4.0	11.8	3.7	3.2	6.4	0.5	12.8
男性50~59歳	1,124	14.4	2.2	6.6	27.8	5.6	5.0	17.8	3.9	4.6	16.7	2.2	7.6
男性60~69歳	899	19.4	3.5	5.6	8.3	3.5	2.4	-	-	-	8.3	2.8	3.0
女性計	5,638	5.5	1.9	2.9	11.5	3.0	3.8	12.4	2.7	4.6	2.7	0.7	3.8
女性12~19歳	593	18.9	4.2	4.5	4.2	2.1	2.0	4.2	2.1	2.0	4.2	1.1	3.8
女性20~29歳	855	-	-	-	32.1	6.6	4.9	29.2	5.8	5.0	2.9	1.5	1.9
女性30~39歳	905	1.4	0.7	2.0	11.0	2.8	3.9	8.3	1.4	5.9	1.4	0.7	2.0
女性40~49歳	1,180	5.3	2.1	2.5	13.8	2.6	5.3	16.9	3.2	5.3	-	-	-
女性50~59歳	1,155	9.7	3.8	2.6	3.2	1.6	2.0	11.9	2.7	4.4	5.4	0.5	10.8
女性60~69歳	949	1.3	0.7	1.9	5.3	2.6	2.0	1.3	0.7	1.9	2.6	0.7	3.8
男性20~34歳	1,105	-	-	-	22.6	4.0	5.6	16.9	3.4	5.0	6.8	1.1	6.2
男性35~49歳	1,686	13.3	2.6	5.1	12.6	3.3	3.8	21.5	4.8	4.5	7.4	0.7	10.6
女性20~34歳	1,305	-	-	-	23.9	5.7	4.2	24.9	4.8	5.2	2.9	1.4	2.1
女性35~49歳	1,636	4.6	1.9	2.4	13.7	2.3	6.0	12.2	2.3	5.3	-	-	-
学生計(高・大学生)	1,180	18.0	2.6	6.9	37.0	6.3	5.9	9.5	1.6	6.0	8.5	1.6	5.3
男性学生	631	17.8	2.0	8.9	43.6	5.9	7.4	4.0	1.0	4.0	11.9	2.0	5.9
女性学生	549	18.2	3.4	5.3	29.5	6.8	4.3	15.9	2.3	6.9	4.5	1.1	4.1
勤め人計	5,420	12.0	2.4	5.0	16.1	3.7	4.4	19.6	3.8	5.2	5.3	0.9	5.9
男性勤め人	2,941	16.1	2.1	7.7	17.4	3.8	4.6	20.4	4.0	5.1	7.2	1.3	5.6
女性勤め人	2,479	7.1	2.8	2.5	14.6	3.5	4.2	18.6	3.5	5.3	3.0	0.5	6.0

「ACR/ex、SOTO/ex」関西地区2023年4~6月調査

【駅データ】駅ポスターセット

	エリア内 推定 人数 (千人)	京都線・神戸線 快速27駅セット			環状線 16駅セット		
		1週間 延べ 利用率 (%)	1週間 累積 利用率 (%)	1週間 平均 利用回数 (回)	1週間 延べ 利用率 (%)	1週間 累積 利用率 (%)	1週間 平均 利用回数 (回)
個人全体	11,052	131.0	17.5	7.5	100.2	13.9	7.2
男性計	5,413	173.5	19.8	8.8	122.0	14.6	8.4
男性12~19歳	599	156.3	12.5	12.5	102.1	8.3	12.3
男性20~29歳	712	126.3	15.8	8.0	100.0	10.5	9.5
男性30~39歳	912	179.5	22.6	7.9	108.2	18.5	5.8
男性40~49歳	1,168	182.9	21.4	8.5	138.0	18.2	7.6
男性50~59歳	1,124	241.1	23.9	10.1	175.6	16.1	10.9
男性60~69歳	899	119.4	18.1	6.6	79.2	11.8	6.7
女性計	5,638	90.1	15.2	5.9	79.3	13.2	6.0
女性12~19歳	593	113.7	17.9	6.4	67.4	13.7	4.9
女性20~29歳	855	138.7	25.5	5.4	128.5	18.2	7.1
女性30~39歳	905	33.1	7.6	4.4	64.8	11.7	5.5
女性40~49歳	1,180	75.1	12.7	5.9	96.3	11.1	8.7
女性50~59歳	1,155	121.1	15.7	7.7	50.8	10.8	4.7
女性60~69歳	949	67.1	13.8	4.9	69.7	15.1	4.6
男性20~34歳	1,105	151.4	18.6	8.1	115.3	14.1	8.2
男性35~49歳	1,686	177.8	21.5	8.3	120.7	17.	

【駅データ】 駅ポスターセット

	エリア内 推定 人数 (千人)	キャンパス 21駅セット			キャンパス京都線 8駅セット			キャンパス神戸線 8駅セット		
		1週間 延べ 利用率 (%)	1週間 累積 利用率 (%)	1週間 平均 利用回数 (回)	1週間 延べ 利用率 (%)	1週間 累積 利用率 (%)	1週間 平均 利用回数 (回)	1週間 延べ 利用率 (%)	1週間 累積 利用率 (%)	1週間 平均 利用回数 (回)
個人全体	11,052	144.5	19.9	7.3	73.7	12.9	5.7	59.9	11.6	5.2
男性計	5,413	187.3	22.5	8.3	101.3	15.1	6.7	77.0	12.5	6.2
男性12~19歳	599	181.3	14.6	12.4	85.4	8.3	10.3	60.4	6.3	9.6
男性20~29歳	712	166.7	18.4	9.1	98.2	11.4	8.6	31.6	6.1	5.2
男性30~39歳	912	146.6	23.3	6.3	102.7	19.2	5.4	90.4	15.8	5.7
男性40~49歳	1,168	196.8	25.7	7.7	94.1	15.0	6.3	95.2	15.0	6.3
男性50~59歳	1,124	255.6	26.1	9.8	153.3	20.6	7.4	84.4	13.9	6.1
男性60~69歳	899	151.4	21.5	7.0	56.9	11.8	4.8	77.8	13.2	5.9
女性計	5,638	103.4	17.5	5.9	47.2	10.9	4.3	43.4	10.7	4.1
女性12~19歳	593	117.9	18.9	6.2	71.6	14.7	4.9	58.9	12.6	4.7
女性20~29歳	855	183.9	26.3	7.0	84.7	18.2	4.7	51.1	13.1	3.9
女性30~39歳	905	63.4	13.1	4.8	23.4	6.9	3.4	15.2	6.9	2.2
女性40~49歳	1,180	109.0	15.3	7.1	31.7	6.9	4.6	43.4	10.1	4.3
女性50~59歳	1,155	86.5	16.2	5.3	47.6	10.3	4.6	60.5	11.9	5.1
女性60~69歳	949	73.7	17.1	4.3	39.5	11.2	3.5	32.9	10.5	3.1
男性20~34歳	1,105	169.5	20.9	8.1	107.3	15.3	7.0	53.1	10.7	5.0
男性35~49歳	1,686	174.8	24.4	7.2	91.9	15.6	5.9	93.3	14.4	6.5
女性20~34歳	1,305	148.3	23.4	6.3	66.0	15.3	4.3	40.2	12.0	3.3
女性35~49歳	1,636	91.6	13.4	6.8	27.5	6.1	4.5	34.4	8.4	4.1
学生計(高・大学生)	1,180	272.0	27.0	10.1	151.3	19.6	7.7	86.8	14.3	6.1
男性学生	631	271.3	22.2	12.2	150.5	14.1	10.7	79.2	9.1	8.7
女性学生	549	272.7	33.0	8.3	152.3	26.1	5.8	95.5	20.5	4.7
勤め人計	5,420	168.2	22.6	7.4	76.5	13.7	5.6	72.6	12.9	5.6
男性勤め人	2,941	205.9	24.4	8.4	104.0	15.5	6.7	86.6	13.0	6.7
女性勤め人	2,479	123.4	20.4	6.1	43.8	11.6	3.8	55.9	12.8	4.4

「ACR/ex, SOTO/ex」関西地区2023年4~6月調査

【駅データ】 デジタルサイネージセット

	エリア内 推定 人数 (千人)	J-ADビジョンWEST京阪神ネットワークセット			J-ADビジョンWEST京阪神セットmini		
		1週間 延べ 利用率 (%)	1週間 累積 利用率 (%)	1週間 平均 利用回数 (回)	1週間 延べ 利用率 (%)	1週間 累積 利用率 (%)	1週間 平均 利用回数 (回)
個人全体	11,052	108.4	18.5	5.9	77.6	14.8	5.2
男性計	5,413	136.3	20.4	6.7	102.7	17.0	6.0
男性12~19歳	599	112.5	13.5	8.3	70.8	9.4	7.5
男性20~29歳	712	124.6	15.8	7.9	80.7	11.4	7.1
男性30~39歳	912	135.6	21.9	6.2	120.5	21.2	5.7
男性40~49歳	1,168	149.7	24.6	6.1	109.1	18.7	5.8
男性50~59歳	1,124	183.3	24.4	7.5	140.0	21.7	6.5
男性60~69歳	899	86.1	16.7	5.2	68.1	13.9	4.9
女性計	5,638	81.5	16.6	4.9	53.6	12.7	4.2
女性12~19歳	593	84.2	16.8	5.0	67.4	13.7	4.9
女性20~29歳	855	146.0	26.3	5.6	90.5	20.4	4.4
女性30~39歳	905	51.0	11.0	4.6	27.6	7.6	3.6
女性40~49歳	1,180	84.7	14.3	5.9	45.5	10.1	4.5
女性50~59歳	1,155	69.2	16.8	4.1	61.6	14.1	4.4
女性60~69歳	949	61.8	15.8	3.9	36.8	11.8	3.1
男性20~34歳	1,105	132.2	18.1	7.3	92.7	14.7	6.3
男性35~49歳	1,686	143.0	23.7	6.0	114.1	19.6	5.8
女性20~34歳	1,305	119.6	22.5	5.3	71.8	16.7	4.3
女性35~49歳	1,636	70.2	12.2	5.8	38.2	8.8	4.3
学生計(高・大学生)	1,180	184.1	25.4	7.2	128.0	20.1	6.4
男性学生	631	180.2	20.8	8.7	120.8	15.8	7.6
女性学生	549	188.6	30.7	6.1	136.4	25.0	5.5
勤め人計	5,420	127.4	20.6	6.2	89.9	15.9	5.7
男性勤め人	2,941	151.2	21.4	7.1	114.6	17.0	6.7
女性勤め人	2,479	99.2	19.6	5.1	60.5	14.6	4.1

「ACR/ex, SOTO/ex」関西地区2023年4~6月調査

【駅データ】 駅ポスターセット

	エリア内 推定 人数 (千人)	キャンパス環状線 7駅セット			ターミナル ジャンボ		
		1週間 延べ 利用率 (%)	1週間 累積 利用率 (%)	1週間 平均 利用回数 (回)	1週間 延べ 利用率 (%)	1週間 累積 利用率 (%)	1週間 平均 利用回数 (回)
個人全体	11,052	87.3	13.6	6.4	82.0	14.1	5.8
男性計	5,413	105.9	14.4	7.4	96.0	14.6	6.6
男性12~19歳	599	89.6	8.3	10.8	68.8	8.3	8.3
男性20~29歳	712	93.0	10.5	8.9	84.2	10.5	8.0
男性30~39歳	912	87.7	17.1	5.1	117.8	17.8	6.6
男性40~49歳	1,168	125.1	18.2	6.9	111.2	19.8	5.6
男性50~59歳	1,124	140.0	16.1	8.7	122.2	16.1	7.6
男性60~69歳	899	77.8	11.8	6.6	48.6	10.4	4.7
女性計	5,638	69.5	12.8	5.4	68.7	13.6	5.0
女性12~19歳	593	67.4	13.7	4.9	61.1	13.7	4.5
女性20~29歳	855	121.2	18.2	6.7	121.2	21.2	5.7
女性30~39歳	905	52.4	11.7	4.5	45.5	9.7	4.7
女性40~49歳	1,180	80.4	11.1	7.2	79.4	12.7	6.2
女性50~59歳	1,155	47.6	10.8	4.4	54.1	12.4	4.4
女性60~69歳	949	53.9	13.2	4.1	52.6	13.2	4.0
男性20~34歳	1,105	101.7	13.6	7.5	102.8	13.6	7.6
男性35~49歳	1,686	106.7	17.4	6.1	108.9	18.9	5.8
女性20~34歳	1,305	103.3	18.2	5.7	103.3	19.1	5.4
女性35~49歳	1,636	67.9	9.5	7.2	63.4	10.3	6.2
学生計(高・大学生)	1,180	154.5	18.5	8.4	125.9	18.5	6.8
男性学生	631	136.6	13.1	10.4	110.9	12.9	8.6
女性学生	549	175.0	25.0	7.0	143.2	25.0	5.7
勤め人計	5,420	102.1	15.7	6.5	98.6	16.0	6.2
男性勤め人	2,941	115.5	15.9	7.3	107.0	15.9	6.7
女性勤め人	2,479	86.1	15.4	5.6	88.7	16.1	5.5

「ACR/ex, SOTO/ex」関西地区2023年4~6月調査

MEMO

用語説明 / 調査概要

■ 交通広告効果指標の用語説明

1	関西圏生活者	京阪神通勤圏(大阪全域、京都・滋賀・兵庫・奈良の一部)居住の12歳~69歳男女	
2	路線データ	累積乗車率	一定期間中(広告掲出期間)に、当該路線に1回以上乗車した人数を、母数で割った比率
3		平均乗車回数	一定期間中(広告掲出期間)に、当該路線に乗車した人の総乗車回数を、当該路線に1回以上乗車した人数で割った比率
4		延べ乗車率	一定期間中(広告掲出期間)に、当該路線に乗車した人の、延べ乗車人数の比率：累積乗車率×平均乗車回数
5	駅データ	累積利用率	一定期間中(広告掲出期間)に、当該駅を1回以上利用した人数を、母数で割った比率
6		平均利用回数	一定期間中(広告掲出期間)に、当該駅を利用した人の総乗車回数を、当該駅を1回以上利用した人数で割った比率
7		延べ利用率	一定期間中(広告掲出期間)に、当該駅を利用した人の、延べ利用人数の比率：累積利用率×平均利用回数

■ 延べ乗車率・延べ利用率の考え方

関西圏生活者のうち、どれだけの人が路線や駅を利用しているかという、露出効果の指標として「路線乗車率」と「駅利用率」に基づく「延べ乗車率」、「延べ利用率」があり、それぞれ下記の考え方により算出されます。

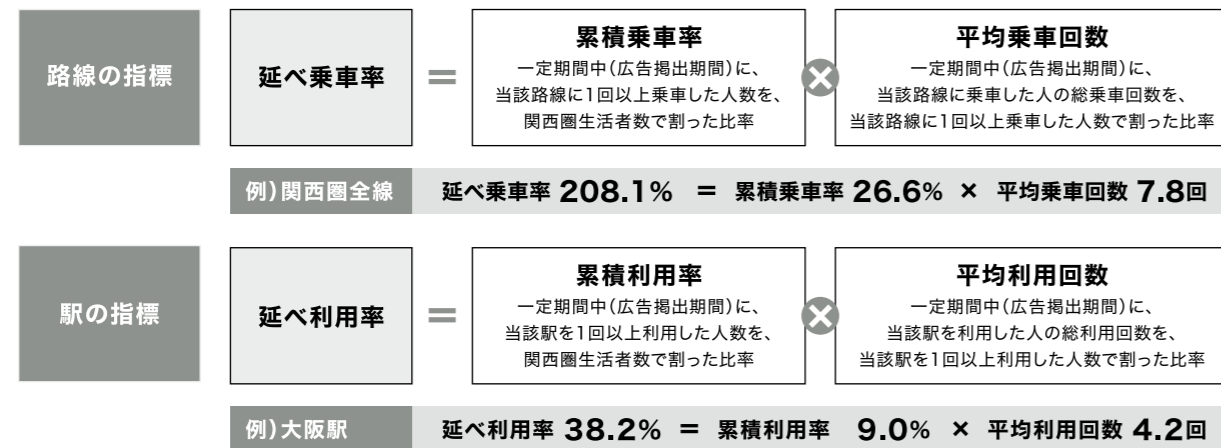

※例)は掲出期間を1週間とした場合

■ 調査概要

① 「交通広告効果測定調査」

調査主体	(株)JR西日本コミュニケーションズ
調査対象者	車両メディア:調査日当日に対象路線を利用した近畿2府4県に居住する15~59歳男女(WESTビジョンは当該路線のWESTビジョン搭載車両利用者) 駅メディア:調査日当日の対象駅スポット通行者
調査方法	インターネット調査
調査期間	車両メディア:2014年度~2019年度、2022年度、駅メディア:2018年度、2019年度、2021年度、2022年度
調査対象ユニット	車両メディア:中ぶり(シングル・ワイド)、まど上ポスター、ドア横ポスター、ステッカー(ドア横ステッカー・ツインステッカー)、WESTビジョン 駅メディア:大阪駅の主要媒体を対象に調査、デジタルサイネージ(同期型・大型)、SP(シート・柱巻き)、駅ポスター(ジャンボ・その他)
調査素材数	車両メディア:622素材、駅メディア:73素材
調査数	車両メディア:各ユニットの1素材あたり300サンプル、駅メディア:各ユニットの1素材あたり100サンプル

② 「京阪神JR主要駅流動調査」

調査主体	(株)JR西日本コミュニケーションズ	
調査方法	主要ポイントの通行者をカウンターで計測	
調査駅	大阪駅、京都駅、天王寺駅、三ノ宮駅、新大阪駅、姫路駅、元町駅、鶴橋駅	2022年度(2022年12月~2023年3月)実施
	京橋駅	2019年度(2020年2月)実施
	茨木駅	2018年度(2019年2月)実施
	高槻駅	2016年度(2017年2月)実施

③ 「新幹線ユーザープロフィール調査2019・2023」

調査主体	(株)ジェイアール東海エージェンシー / (株)JR西日本コミュニケーションズ
実施時期	2023年10月(2019年10月)
調査方法	インターネット調査
調査対象	東海道新幹線または山陽新幹線を1ヶ月に1回以上利用
サンプル数	東海道新幹線ユーザー:2000サンプル、山陽新幹線ユーザー:1000サンプル

④ 「ACR/ex、SOTO/ex」関西地区2023年4~6月調査

調査主体	(株)ビオオリサーチ
調査期間	2023年4~6月
調査地区	関西地区(大阪・京都・滋賀・兵庫・奈良の主要地域)
調査方法	インターネット調査
調査対象	関西地区に居住する12~69歳男女
サンプル数	1770サンプル

JR西日本利用者の対象路線 (調査期間中に週1回以上JR西日本を利用した人)	対象路線一覧			
	関西圏全線(中ぶり全線)			
	北エリア		南エリア	
	普通	快速	普通	快速
北陸線	-	北陸線(米原~敦賀間)	-	-
湖西線	-	湖西線(京都~近江塩津間)	-	-
草津線	-	草津線(草津~柘植間)	-	-
琵琶湖線	-	琵琶湖線(京都~米原間)	-	-
JR京都線	JR京都線(京都~大阪間)	JR京都線(京都~大阪間)	-	-
嵯峨野線	-	嵯峨野線(京都~福知山間)	-	-
JR神戸線	JR神戸線(大阪~加古川間)	JR神戸線(大阪~姫路間)	-	-
山陽線	-	山陽線(姫路~上郡間)	-	-
大阪環状線	-	-	大阪環状線	大阪環状線
JRゆめ咲線	-	-	JRゆめ咲線(西九条~桜島間)	-
JR宝塚線	JR宝塚線(尼崎~篠山口間)	JR宝塚線(尼崎~福知山間)	-	-
大和路線	-	-	-	大和路線(加茂~JR難波間)
阪和線	-	-	-	阪和線(天王寺~和歌山間)
関西空港線	-	-	-	関西空港線(日根野~関西空港間)
JR東西線	JR東西線(尼崎~京橋間)	-	-	-
学研都市線	学研都市線(京橋~木津間)	-	-	-
おおさか東線	-	-	-	おおさか東線(新大阪~久宝寺間)
奈良線	-	-	奈良線(京都~奈良間)	奈良線(京都~奈良間)
万葉まほろば線	-	-	-	-
和歌山線	-	-	-	和歌山線(王寺~高田間)
きのくに線	-	-	-	きのくに線(和歌山~紀伊田辺間)
赤穂線	-	赤穂線(相生~播州赤穂間)	-	-
加古川線	-	-	-	-
姫新線	-	-	-	-
播但線	-	-	-	-

※JR西日本利用者には、新幹線は含めないが、はるか等の特急は含めている。 ※走行路線は2023年12月時点のダイヤによる。